



FR
EN

[concept.s][®]

SHOP DESIGN & PRÉSENTOIRS
POUR LES MAGASINS OPTIQUES
SHOP DESIGN & DISPLAYS
FOR OPTICAL SHOPS

CATALOGUE GÉNÉRAL
GENERAL CATALOGUE 2022

CONCEPTS DE MAGASINS PERSONNALISABLES POUR DES ENTREPRISES PROSPERES

CUSTOMIZED SHOP DESIGN CONCEPTS FOR SUCCESSFUL BUSINESS

Madame, Monsieur,

Depuis 30 ans concept-s est synonyme de grande qualité, de conception créative d'agencement et est reconnu internationalement comme précurseur dans ce secteur. concept-s combine des formes de présentation innovantes avec un avantage optimal. Grâce aux dernières technologies de production et à un design de haute qualité, vous serez parfaitement préparé pour l'avenir. Qu'il s'agisse d'une reconstruction complète ou partielle, puisque nos produits sont disponibles depuis des années, il n'y aura aucun problème pour modifier votre magasin à tout moment.

Notre gamme complète ainsi que nos services sont disponibles en ligne sur www.concept-s-design.com. Notre boutique en ligne garantit une accessibilité 24h et propose toujours de nouvelles actions et offres.

Nous espérons que vous apprécierez de recueillir de nouvelles idées et que nous vous consulterons personnellement. N'hésitez pas à nous contacter pour une consultation personnelle par téléphone au (+49) 07181 - 99371 - 0 ou par e-mail à info@concept-s-design.com.

Dear customer,

Since 30 years concept-s is the synonym of high quality, creative shop planning and ranks among the leading companies in this line of business. concept-s combines innovative forms of displaying with an optimal benefit. Due to the latest production technology and high-quality design you will be perfectly prepared for the future. Whether a complete- or a partial reconstruction, since our products are available over years, there will be no obstacles for modifying your shop at any time.

Our complete product range as well as our services are also available online at www.concept-s-design.com. Our online shop guarantees you 24-hour availability and features constantly new promotions and special offers.

We hope you will enjoy collecting new ideas and will also consult you personally. We are happy to advise you personally by phone at (+49) 07181-99371-0 or send an e-mail to info@concept-s-design.com.

+ 4 9 - (0) 7 1 8 1 - 9 9 3 7 1 - 0
info@concept-s-design.com
www.concept-s-design.com

SOMMAIRE INDEX

PAGES PAGES

AGENCEMENT DE MAGASIN & RÉFÉRENCES SHOP DESIGN & REFERENCES

2 - 21

SHOP DESIGN SHOP DESIGN

22 - 113

LL-INDUSTRIAL LL-INDUSTRIAL

114 - 155

	SHOP DESIGN	LL-INDUSTRIAL
VITRINE SHOP WINDOW		
Éléments de présentation suspendus Hanging presentation elements	24 - 25	124 - 125
Systèmes pour vitrine Shop window systems	28 - 29	
Éléments de présentation autoportant Free-standing presentation elements		116 - 119, 140 - 143
Colonnes de présentation Display stands		120 - 123
Les vitrines debout Standing showcases		126 - 127
PRÉSENTATION MURALE WALL DISPLAY		
Colonnes simples Single rods	30 - 37	
Systèmes de conception de magasins Shop design systems	30 - 85	
- Systèmes verrouillables lockable systems	30 - 37, 70 - 77	
- Systèmes horizontaux horizontal systems	38 - 67, 76 - 81	
- Systèmes avec éclairage LED Systems with LED illumination	30 - 37, 44 - 47, 50 - 55, 62 - 67, 76 - 81	
Panneaux muraux Wall panels	30 - 85	128 - 139
DEPOT	86 - 89	
SINGLES	90 - 91	
Consultation du verre Lens consultation		136 - 137
Panneaux graphique & miroirs Poster & mirror panels		138 - 139
Panneaux acryliques & miroirs muraux Acrylic glass panels & wall mirrors	92 - 93	
Espace de stockage Storage space	94 - 99	144 - 147
- Sideboards Sideboards	94 - 95	
- Dessertes Cabinets	96 - 97	144 - 145
Inserts & plateaux Inserts & trays	98 - 99	
Trolleys Trolleys		146 - 147
CONSEILS & SERVICES COUNSELLING & SERVICE		
Tables de vente Counselling tables	100 - 101	148 - 149
Vitrines Showcases		150 - 151
Tables hautes High tables		152 - 153
Comptoirs Sales counter	102 - 105	154 - 155
Atelier Workshop	106 - 107	
Meuble d'assise Seating furniture	108 - 113	
PRÉSENTOIRS ET MIROIRS DISPLAYS & MIRRORS		
Cadre Shop-in-Shop Shop-in-Shop frames		158 - 161
Présentoirs Display stands		162 - 167
Supports lunettes Spectacle displays		168 - 175
Miroir de table et à main Table & Hand Mirrors		176 - 181
SERVICE		
À propos de nous & notre showroom About us & show room		184 - 185
Présentoirs labellisés Branded displays		186 - 187
Couleurs & matériaux Colours & materials		188
Données complémentaires Additional details		189



[concept·s][®]

LIEBLINGSBRILLE AUGENOPTIK
ALLEMAGNE GERMANY

AL-DULIMAN OPTICS
ARABIE SAOUDITE SAUDI ARABIA

OPTICALIA
PORTUGAL PORTUGAL

BRILLEN.CH
SUISSE SWITZERLAND

ADLER OPTIK & AKUSTIK GMBH
SUISSE SWITZERLAND

EYE Q. INTERNATIONAL
OPTIQUE KUWAIT

BESSER SEHEN KRUMM
ALLEMAGNE GERMANY

DIE OPTIKMEISTEREI
ALLEMAGNE GERMANY

AGENCEMENT DE MAGASIN & RÉFÉRENCES SHOP DESIGN & REFERENCES

L'expertise en matière de conseil et la qualité du service sont des facteurs clés, en particulier dans le commerce spécialisé. Lors du développement de nos éléments d'ameublement, nous accordons toujours beaucoup d'attention à la fonctionnalité et à un design attrayant. Cela vous permet de démontrer votre expertise, car le client doit se sentir à l'aise et bien conseillé. En ce qui concerne la présentation de vos montures, nous proposons des gammes complètes de grande qualité, certaines sont évolutives et personnalisables.

Nous avons le plaisir de vous présenter ici une sélection de nos objets de référence. Vous avez ainsi la possibilité de vous faire une idée de notre travail et de vous inspirer de la conception de nos magasins.

Noble design as well as smart solutions create a synergy of styling and functionality. With our products we are focusing on optimum product presentation and resultant sales promotion. We design, plan and realize complete shop fittings and create in this way unique and customized furnishing concepts.

We are delighted to present herewith a selection of our reference objects. So you have the opportunity to get an idea of our work and become inspired by our shop designs.

RÉFÉRENCES (REFERENCES)



RÉFÉRENCES (REFERENCES)



L I E B L I N G S -
 B R I L L E
 A U G E N O P T I K
 A L L E M A G N E
 G E R M A N Y

AL-DULIMANOPTICS
ARABIE SAOUDITE
SAUDI ARABIA

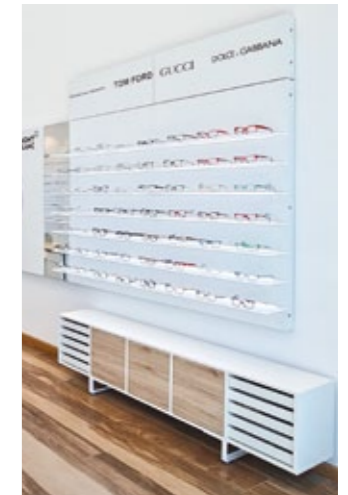

RÉFÉRENCES [REFERENCES]

RÉFÉRENCES [REFERENCES]



OPTICALIA
PORTUGAL



[concept 5]



RÉFÉRENCES REFERENCES



B R I L L E N . C H
 S U I S S E
 S W I T Z E R L A N D

RÉFÉRENCES (REFERENCES)

RÉFÉRENCES (REFERENCES)





RÉFÉRENCES [REFERENCES]

RÉFÉRENCES [REFERENCES]



A D L E R O P T I K &
 A K U S T I K G M B H
 S U I S S E
 S W I T Z E R L A N D

RÉFÉRENCES [REFERENCES]



EYE Q.
INTERNATIONAL
OPTIQUE
KUWAIT



RÉFÉRENCES [REFERENCES]





B E S S E R S E H E N
K R U M M
A L L E M A G N E
G E R M A N Y

RÉFÉRENCES [REFERENCES]

RÉFÉRENCES [REFERENCES]



DIE OPTIK -
MEISTERE I
ALLEMAGNE
GERMANY





NOTRE SERVICE DE CONCEPTION DE MAGASINS OUR SHOP DESIGN SERVICE

Nous vous proposons un concept modulaire pour magasin pouvant être adapté à chaque besoin et à chaque budget. Avec nos modules, vous pouvez aménager une partie de votre magasin mais aussi réaliser un agencement complet. A cela s'ajoute une large offre de possibilités de personnalisation grâce à divers coloris et matériaux adaptés à votre design corporatif.

Notre but est l'optimisation de la réalisation de votre agencement depuis la conception et jusqu'à l'accompagnement durant toutes les étapes du projet. Nous vous proposons les services suivants:

- Conception (plan et vues)
- Proposition de matériaux et couleurs pour murs, sol et plafond
- Rendus 3D de photos réalistes
- Offre des divers éléments d'agencement/présentation murale des produits

We provide modular shop concepts which can be customized to each requirement and budget. With our modules, partial rebuildings as well as entire redecorations can be carried out. In addition to that, we have the possibility to customize (Corporate Design) by means of a wide range of colours and materials.

When we design a shop, our aim is to work out an optimal furnishing concept and attend you comprehensively until completion. The following services are offered:

- Design (floor plan and views)
- Colour- and material proposals for walls, floor and ceiling
- Photorealistic 3D-renderings
- Quotation of all other contents / display of merchandise

EN 3 ÉTAPES À VOTRE CONCEPT SHOP INDIVIDUEL IN 3 STEPS TO YOUR INDIVIDUAL SHOP CONCEPT

1. CONSEIL COUNSELLING

Nos architectes d'intérieur vous conseillent personnellement et restent à votre disposition pour répondre à vos questions. Our interior designers will counsel you individually and, with pleasure, will be at your disposal for further questions. We are looking forward to your call!

2. CONCEPTION PLANNING

Basé sur notre système modulaire, nous concevons pour vous, dans un court délai, la rénovation ou le nouvel agencement de votre magasin d'optique. Based on our modular concept, we plan the renovation or new construction of your optical shop in a short time.

3. RÉALISATION REALIZATION

Notre équipe compétente reste à votre disposition durant toutes les phases du projet. Vous pouvez aussi compter sur nous pour vous conseiller et vous aider lors du montage. Our committed team stands by you throughout the entire execution phase. Our experienced installation team can assist you in the assembly if necessary.

PS:

Nous sommes également heureux de prendre en charge les travaux de pose de cloisons sèches, d'électricité, de peinture et de pose de sols, ainsi que la planification d'éclairage. À cette fin, nous convenons avec vous d'arrangements individuels en fonction de la complexité et de la portée.

We are also happy to take care of drywall, electrical, painting and floor laying work as well as lighting design. For this purpose, we agree individual arrangements with you, depending on complexity and scope.

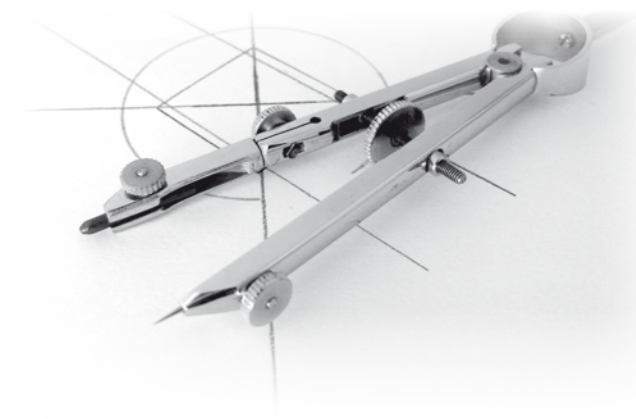

NOUS SERONS RAVIS DE VOUS
CONSEILLER PERSONNELLEMENT:
WE ARE HAPPY TO ADVISE
YOU PERSONALLY:

+ 49 - (0) 7 1 8 1 - 9 9 3 7 1 - 0
INFO@CONCEPT-S-DESIGN.COM

SHOP-CATEGORIES: UN PLAN - BEAUCOUP D'OPTIONS SHOP CATEGORIES: ONE FLOOR PLAN - VARIOUS OPTIONS

Les exemples BASIC, CLASSIC et PREMIUM sont symboliquement représentés afin de montrer les possibilités de réalisations dépendant du budget et de l'importance du projet. Nous offrons les possibilités - la décision vous appartient: chaque catégorie est la parfaite synthèse de meilleurs matériaux, de design indémodable et de production de grande qualité!

The examples BASIC, CLASSIC and PREMIUM symbolically stand for possible ways to realize your projects based on different budgets and sizes. We offer the options - the decision is yours: each category is the perfect combination of best materials, timeless design, and premium processing.

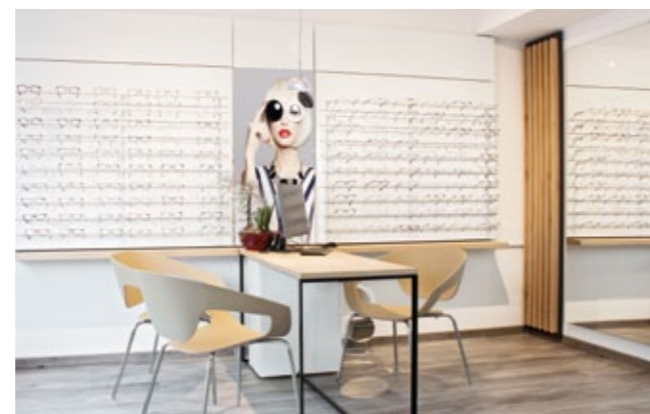

BASIC

450 – 550 €/m²
[fonctionnel - pratique - favorable]
[functional - practical - cheap]

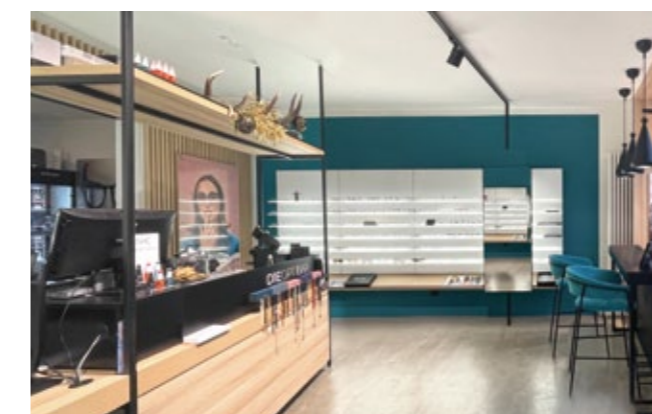

CLASSIC

550 – 700 €/m²
[moderne - adéquat - économique]
[modern - adequate - economical]



PREMIUM

700 – 900 €/m²
[exclusif - sophistiqué - de première classe]
[exclusive - sophisticated - first class]

VITRINE

SHOP WINDOW

Éléments de présentation suspendus

Hanging presentation elements

Systèmes pour vitrine Shop window systems**PRÉSENTATION MURAL**

WALL DISPLAY

Colonnes simples Single rods**Systèmes de conception de magasins** Shop design systems**Panneaux muraux** Wall panels**DEPOT****SINGLES****Panneaux acryliques & miroirs muraux**

Acrylic glass panels & wall mirrors

Espace de stockage Storage space**Inserts & plateaux** Inserts & trays**CONSEILS & SERVICES**

COUNSELLING & SERVICE

Tables de vente Counselling tables**Comptoirs** Sales counter**Atelier** Workshop**Meuble d'assise** Seating furniture**SHOP DESIGN**
SHOP DESIGN

La vitrine donne un premier aperçu sur la personnalité de votre magasin et son assortiment. Vous avez quelques secondes pour attirer le regard! Nos gammes sont esthétiques, modulables et fonctionnelles

Avec les présentoirs muraux, vous montrez à vos clients votre gamme complète de produits. Les montures ainsi exposées peuvent être essayées directement. Afin d'avoir aussi un stockage suffisant à portée de main, nous vous proposons pour cela diverses dessertes dans différentes finitions.

L'entretien avec le client prend toute son importance à la table de vente. Ici débute l'échange entre votre client et vous où vous pouvez montrer votre expertise. Afin que la discussion ne soit pas interrompue par la recherche des outils de travail, la fonctionnalité d'une table de vente est un critère important.

By your shop window the customer can receive a first impression of your assortment of goods and your shop design. A flexible and easy redecorating provides you the opportunity to draw your customer's attention promotionally effective – whether in front of your shop or in your salesroom.

By means of the wall display you can show your customer a complete outline of your assortment of goods. Frames can be displayed and tried on directly. To also have enough storage space within reach, we offer you in addition numerous cabinets in a wide range of different designs.

Consulting expertise and quality of service are main key factors, particularly in specialised trade. When developing our counselling tables and service desks, we always especially pay attention to functionality and appealing design.

VITRINE [SHOP WINDOW]



VITRINE [SHOP WINDOW]

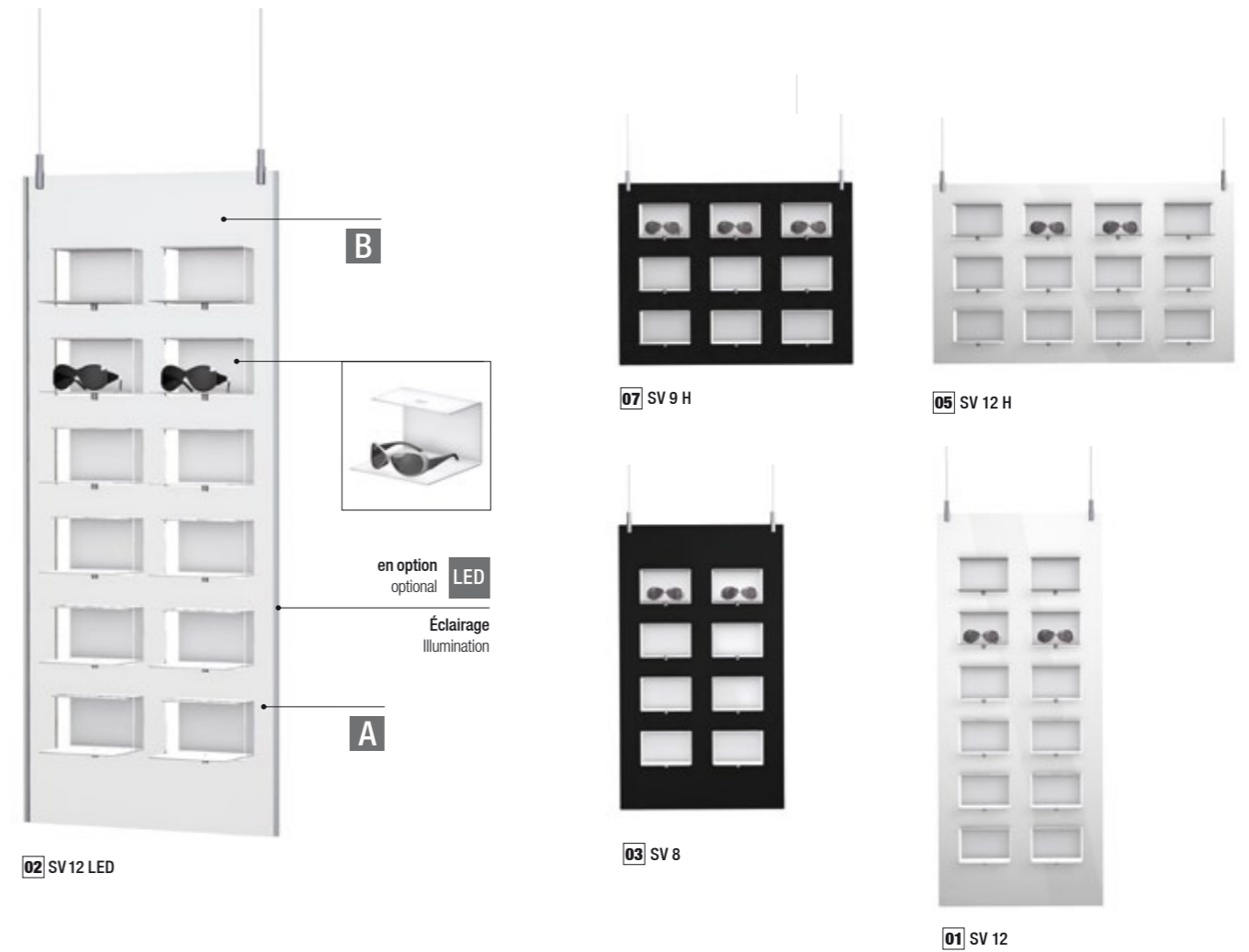

SV ÉLÉMENTS DE PRÉSENTATION SUSPENDUS HANGING PRESENTATION ELEMENTS

Rencontrez vos clients au niveau des yeux! Avec nos éléments de présentation suspendus, votre marchandise est mise en valeur de la meilleure façon possible. La présentation organisée en niches individuelles donne à chaque monture de lunettes son propre aspect et offre une bonne vue d'ensemble.

Meet your customers at eye level! With our hanging presentation elements, your merchandise is highlighted in the best possible way. The organised presentation in individual niches gives each spectacle frame its own appearance and provides a good overview.^^

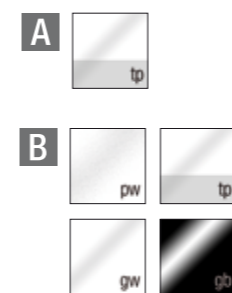
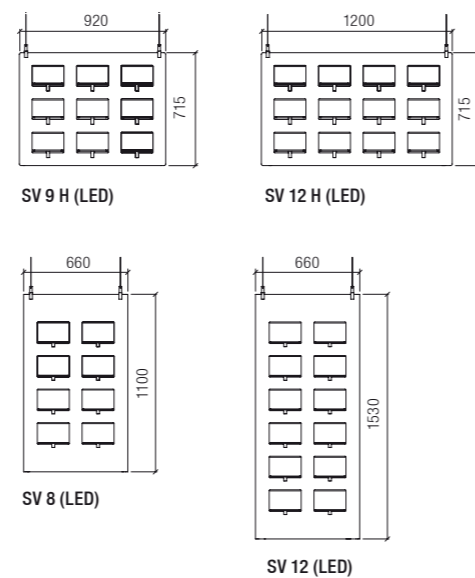

Élément suspendu de présentation:
Acrylique dans diverses couleurs avec ajout en acrylique, dualsatin, et 2 filins en acier inoxydable (chacun de 3 m de long) pour montage au plafond, acrylique transparent, en option avec éclairage LED latéral (blanc).

Hanging display elements:
Acrylic glass in different colours with acrylic glass inserts, dualsatin, and 2 stainless steel ropes (3 m length each) for ceiling mounting. Transparent acrylic glass optional with lateral LED illumination (white).

01 SV 12 660 x 1530 x 180 mm, poids weight 13,6 kg	05 SV 12 H 1200 x 715 x 180 mm, poids weight 9,8 kg
polarwhite M2/00.20.02.01/01 749,00 €	polarwhite M2/00.20.06.01/01 749,00 €
transparent M2/00.20.02.03/01 690,00 €	transparent M2/00.20.06.02/01 690,00 €
glossy white M2/00.20.02.04/01 716,00 €	glossy white M2/00.20.06.03/01 716,00 €
glossy black M2/00.20.02.05/01 716,00 €	glossy black M2/00.20.06.04/01 716,00 €
02 SV 12 LED 660 x 1530 x 180 mm, poids weight 13,6 kg	06 SV 12 H LED 1200 x 715 x 180 mm, poids weight 9,8 kg
transparent + LED M2/00.20.01.00/01 959,00 €	transparent + LED M2/00.20.06.05/01 900,00 €
03 SV 8 660 x 1100 x 180 mm, poids weight 9,2 kg	07 SV 9 H 920 x 715 x 180 mm, poids weight 8,6 kg
polarwhite M2/00.20.04.01/01 620,00 €	polarwhite M2/00.20.07.01/01 592,00 €
transparent M2/00.20.04.02/01 576,00 €	transparent M2/00.20.07.02/01 549,00 €
glossy white M2/00.20.04.03/01 631,00 €	glossy white M2/00.20.07.03/01 558,00 €
glossy black M2/00.20.04.04/01 631,00 €	glossy black M2/00.20.07.04/01 558,00 €
04 SV 8 LED 660 x 1100 x 180 mm, poids weight 9,2 kg	08 SV 9 H LED 920 x 715 x 180 mm, poids weight 8,6 kg
transparent + LED M2/00.20.04.05/01 768,00 €	transparent + LED M2/00.20.07.05/01 795,00 €



Alignement vertical et horizontal de S LED Présentoir
Vertical and horizontal alignment of S LED display

Montage aisé des plateau de présentation
Easy assembling of display trays



Remplacement aisé des visuels
Easy exchange of picture

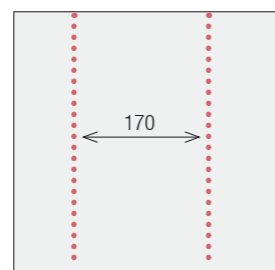

Trame recommandée
Recommended grid

Sans décoration. Without decoration. !

S LED SYSTEME POUR VITRINE SHOP WINDOW SYSTEM

S LED est le système flexible de rétro éclairage LED pour vitrine, avec lequel vous pouvez promouvoir et mettre en valeur les produits présentés. Les présentoirs LED sont disponibles dans les formats courants depuis DIN A4 jusqu'au DIN A0 et peuvent être aisément montés et équipés sur les deux faces.

S LED is the flexible LED illuminated shop window system which allows to present promotional messages and the corresponding merchandise in a highlighted and effective way. The LED displays are available in common formats from DIN A4 to DIN A0 and can be mounted easily and fitted from both sides.

01
Crémaillère de montage électrifiée pour S LED, extensible, profilé aluminium époxy argenté.
Electrified mounting rail for S LED, expandable, made of silver-coloured anodized speed frame.
1100 x 41 x 25 mm 22.01.00.00 **86,90 €**



02
Set de montage pour S LED, fixations nickelées avec filins en acier
Mounting set for S LED, nickel-plated display fittings with steel cable
22.01.00.01 **32,90 €**



03
Tablette inclinée DIN A3 pour S LED, en acrylique, polarwhite, avec butée en acrylique, transparent, ainsi qu'une bordure noire et aimants intégrés
Inclined shelf DIN A3 for S LED, made of acrylic glass, polarwhite, with racks made of acrylic glass, transparent, as well as black frame and integrated magnets
459 x 336 x 43 mm 22.01.04.00 **357,00 €**



04
Suspension inclinée pour S LED DIN A3 portrait ou DIN A2 paysage, jeu de câbles en acier pour suspension d'étagères inclinées.
Inclined suspension for S LED DIN A3 portrait or DIN A2 landscape, set of steel cables for suspension of inclined shelves.
A pour première tablette for first shelf
22.01.00.02/01 **27,50 €**
B pour les tablettes supplémentaires for additional shelves
22.01.00.12 **27,50 €**



05
Présentoir éclairé par LED, avec cadre noir, deux côtés équipables avec poster DIN A4 - A0 Inklus alimentation.
LED illuminated display, with black frame, can be equipped with poster DIN A4 - A0 on both sides. Including power supply.
S LED Display DIN A4
318 x 231 x 9 mm 22.01.01.04 **212,00 €**
S LED Display DIN A3
441 x 318 x 9 mm 22.01.01.03 **271,00 €**
S LED Display DIN A2
615 x 441 x 9 mm 22.01.01.02 **509,00 €**
S LED Display DIN A1
862 x 615 x 9 mm 22.01.01.01 **749,00 €**
S LED Display DIN A0
1210 x 862 x 9 mm 22.01.01.00 **1.129,00 €**

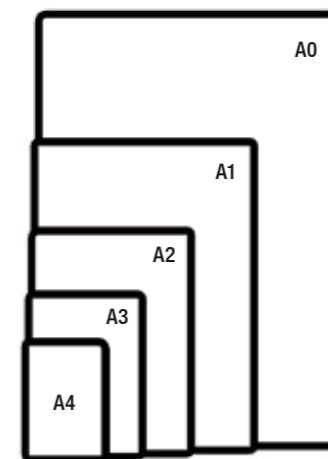

06
Papier spécial pour présentoir S LED Display, 20 feuilles
Special paper for S LED display, 20 sheets
Papier DIN A4 Paper (210 x 297 mm) pour imprimante laser & à jet d'encre for laser & inkjet printer
22.01.12.00 **26,00 €**
Papier DIN A3 Paper DIN A3 (420 x 297 mm) pour imprimante laser & à jet d'encre for laser & inkjet printer
22.01.13.00 **55,00 €**

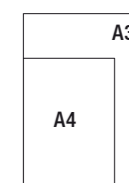

07
Cadre photo numérique pour S LED, USB / SD, 21,5 Zoll
Digital picture frame for S LED, USB / SD, 21,5 Zoll
527 x 323 x 16 mm
pour vitrinefor for shop window 1500 cd/m²
22.01.05.00 **1.768,00 €**





ARRAY SYSTÈME POUR VITRINE SHOP WINDOW SYSTEM

Le système de décoration modulable ARRAY pour votre vitrine peut être installé directement ou au moyen de crémaillère de montage. Des composants unitaires peuvent y être fixés en n'importe quelle quantité et position. Diverses formations sont possibles grâce à chaque nouvel agencement des boules décoratives sans toutefois changer la construction de base. Grâce à la construction élancée, la présentation des produits est mise en valeur d'une manière optimale.

The flexible decoration system ARRAY for your window can be attached directly or by using mounting rails. Individual components can be mounted onto it in any quantity and position. Countless formations result from easy re-arrangement of the decorative balls without a necessary change of the basic construction. Due to the filigree construction, the goods will be presented optimally to the fore.

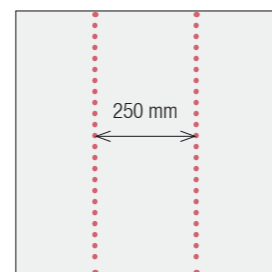
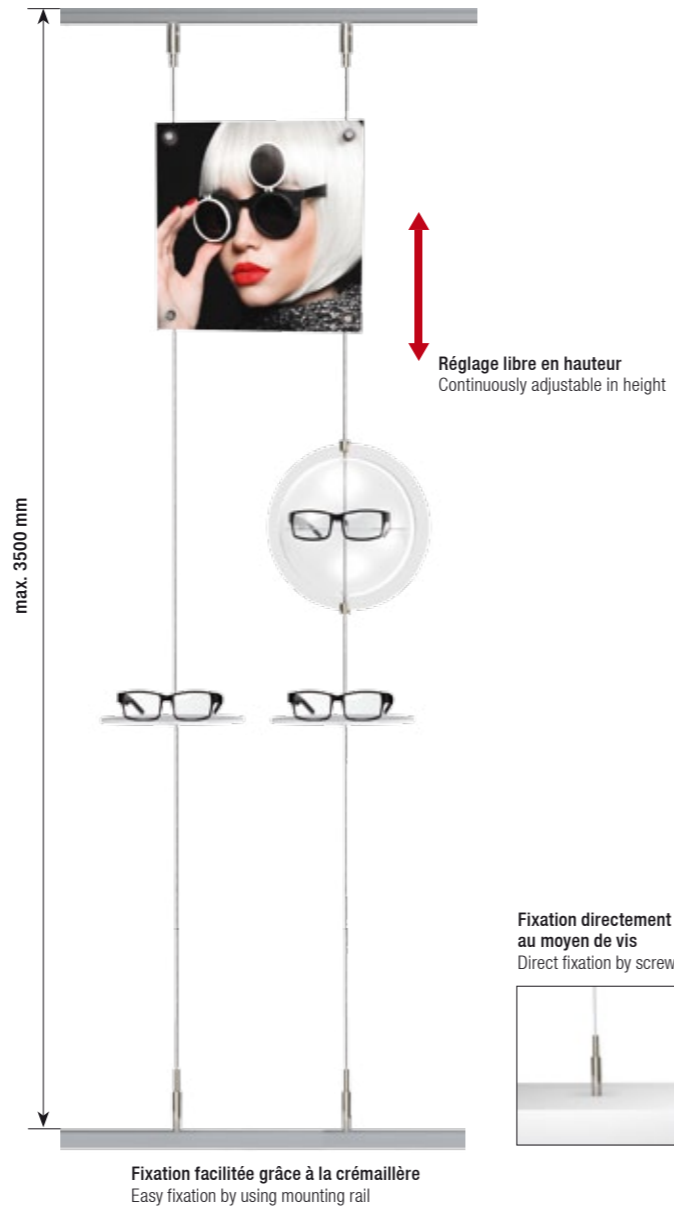

Trame recommandée
Recommended grid

01
Crémaillère de montage pour ARRAY SYSTEM, profilé aluminium époxy argenté, découpe sur mesure, au mètre (max. 2500 mm)
Mounting rail for ARRAY SYSTEM, silver-coloured anodized speed frame, cut by measure, sold by metre (max. 2500 mm)

40 x 20 mm 22.00.00.00 **28,80 €**



02
Ensemble de montage en fil d'acier, à découper soi-même, inclus fixation entre sol et plafond
Mounting set made of steel wire for individual cutting, including fixation for mounting between floor and ceiling

Longueur Length
3500 mm 26.00.00.02 **46,80 €**



03
Étagère incurvée (forme en U) en acrylique dualsatin, inclus adaptateur
Bent shelf (U-shape) made of acrylic glass, dualsatin, including adapter

200 x 200 x 200 mm 26.00.00.10 **42,10 €**



04
Support simple de lunettes, acier nickelé
Single spectacle display, made of nickel-plated steel

190 x 90 mm 26.00.00.06/01 **11,40 €**



04
Tablette acrylique, ronde, dualsatin, inclus adaptateur
Acrylic glass shelf, round, dualsatin, including adapter

Ø 190 mm 26.00.00.04/01 **27,20 €**



06
Tablette rectangulaire (pour 2x ensemble de montage), en acrylique, dualsatin, inclus adaptateur
Rectangular shelf (for 2x mounting set), made of acrylic glass, dualsatin, including adapter

500 x 5 x 190 mm 26.00.00.09 **31,80 €**



08
Boule acrylique, double coques, équipement individuel. Veuillez commander séparément.
Acrylic glass ball, two-shelled, individual fitting. Please order separately.

Ø 230 mm 26.00.00.11 **101,80 €**



Boule acrylique, double coques
Two-shelled housing

08
Cadre pour boule acrylique, glossy white ou glossy black
Frame for acrylic glass ball, glossy white or glossy black

Ø 255 mm 26.00.00.08 **16,70 €**



Remarque: d'autres couleurs sur demande.
Note: Further colours on request.

09
Panneau poster pour poster interchangeable (pour 2x ensemble de montage), sans poster
Poster panel for interchangeable posters (for 2x mounting set), without poster

280 x 280 x 6 mm 26.00.00.03 **98,20 €**



Pour poster interchangeable
For exchangeable posters

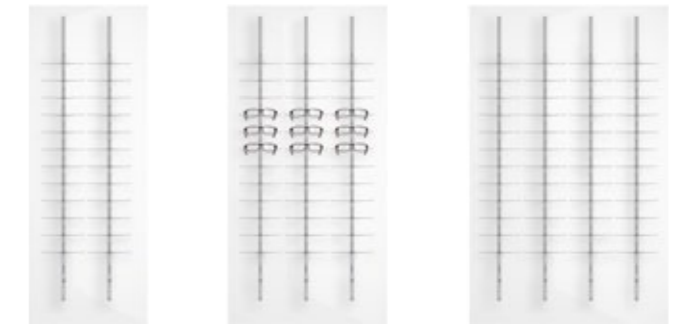
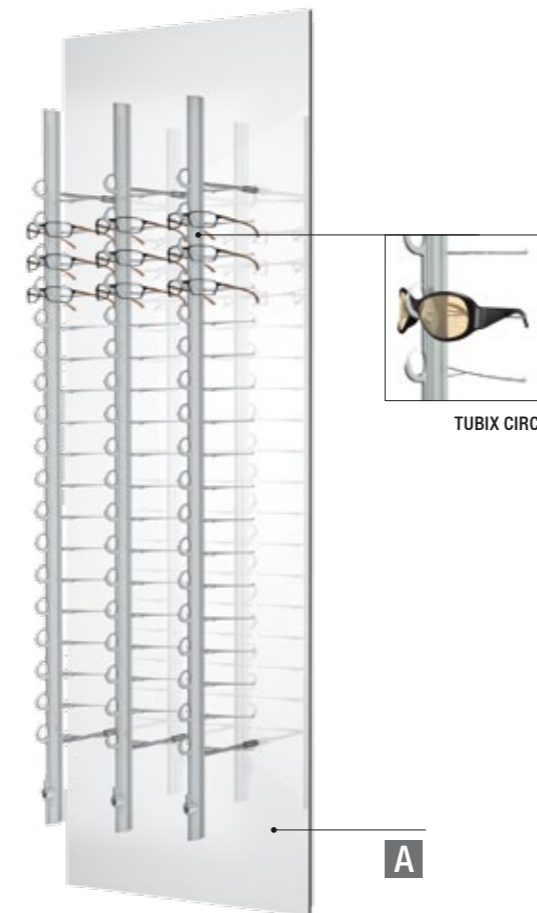

01 MO W 50/14 TC 12 H 02 MO W 70/14 TC 12 H 03 MO W 87/14 TC 12 H

Combinable avec élément de stockage
Can be combined with storage

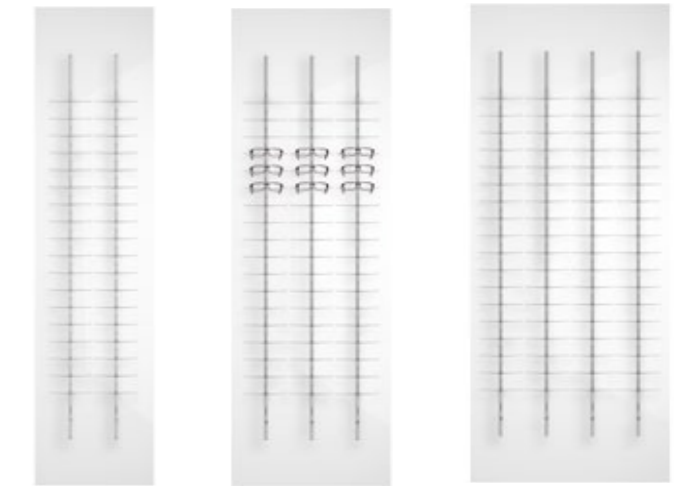

04 MO W 50/21 TC 18 H 05 MO W 70/21 TC 18 H 06 MO W 87/21 TC 18 H



TUBIX CIRCO PANNEAUX MURAUX WALL PANELS

TUBIX CIRCO est un système innovant et verrouillable de présentation avec fermoir rotatif. Le point fort: les crochets du fermoir disparaissent complètement lors de l'ouverture dans le fin profilé en aluminium, laissant ainsi un accès maximum. Le client souhaite avoir un grand confort de manipulation lors de l'essayage des lunettes, afin d'accéder facilement et aisément aux montures et les remettre en place.

TUBIX CIRCO is an innovative, lockable presentation system with rotating locking bars. The benefit is: The locking bars disappear completely into the fine speed frame when opened, while the opening itself is enlarged to its maximum. This provides maximum comfort for the customer because spectacles can be selected and placed back quite easy and comfortable.



Le mouvement rotatif protège les montures des dégâts. Les crochets des fermoirs disparaissent complètement lors de l'ouverture. Rotative closing motion protects the merchandise from damage. Locking bar disappears completely when single rod opens.

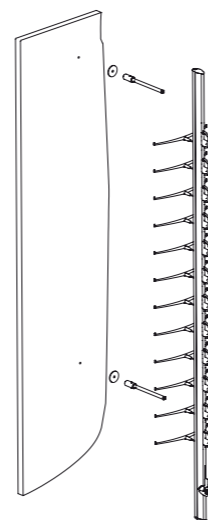

Mode opératoire:
Mode of operation:

Panneaux en acrylique, blanc mat, équipés avec des colonnes, ouvert ou verrouillable. Inclus structure MOSAIC.* Autres accessoires disponibles, veuillez commander séparément. Autres variantes disponibles sur demande.

Panels made of acrylic glass, matt white, fitted with single rods, open or lockable. MOSAIC substructure included.* Additional accessories available, please order separately. Additional variants available on request.

01 MO W 50/14 TC 12 H 520 x 1395 mm	24	04 MO W 50/21 TC 18 H 520 x 2095 mm	36
ouvert open MO.09.01.50.14.04	409,00 €	ouvert open MO.09.01.50.21.04	573,00 €
verrouillable lockable MO.09.02.50.14.04	502,00 €	verrouillable lockable MO.09.02.50.21.04	673,00 €
02 MO W 70/14 TC 12 H 695 x 1395 mm	36	05 MO W 70/21 TC 18 H 695 x 2095 mm	54
ouvert open MO.09.01.70.14.04	580,00 €	ouvert open MO.09.01.70.21.04	771,00 €
verrouillable lockable MO.09.02.70.14.04	718,00 €	verrouillable lockable MO.09.02.70.21.04	958,00 €
03 MO W 87/14 TC 12 H 870 x 1395 mm	48	06 MO W 87/21 TC 18 H 870 x 2095 mm	72
ouvert open MO.09.01.87.14.04	750,00 €	ouvert open MO.09.01.87.21.04	994,00 €
verrouillable lockable MO.09.02.87.14.04	935,00 €	verrouillable lockable MO.09.02.87.21.04	1.243,00 €

* Pour une installation plus facile, nous recommandons les plaques de montage (référence article MO.00.00.00.02: 73,20 € par m²) et les couvercle latéral (référence article MO.00.00.00.01: 26,20 € par m). Veuillez commander séparément!
* For easier installation we recommend mounting plates (item no. MO.00.00.00.02: 73,20 Euro per m²) and lateral covers (item no. MO.00.00.00.01: 26,20 Euro per m). Please order separately!

COMPOSANTS DE SYSTÈME TUBIX CIRCO
TUBIX CIRCO SYSTEM COMPONENTS

01
TUBIX CIRCO, colonne pour lunettes, en aluminium et plastique, ouvert ou verrouillable.
TUBIX CIRCO, single rod for spectacles, made of aluminium and plastics, open or lockable.

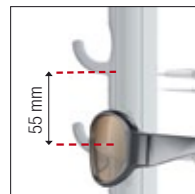

Espacement entre lunettes: 55 mm
Distance between spectacles: 55 mm

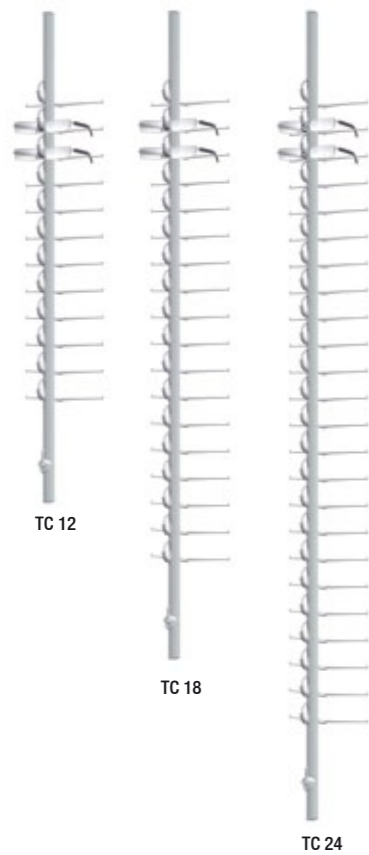

TC 12

TC 18

TC 24

TC 12	Longueur Length	1000 mm	
pour 12 lunettes for 12 spectacles			
Ouvert Open	29.12.55.10/01		56,70 €
Verrouillage mécanique			
Mechanically lockable	29.12.55.11/01		117,50 €
TC 18	Longueur Length	1330 mm	
pour 18 lunettes for 18 spectacles			
Ouvert Open	29.18.55.10/01		79,80 €
Verrouillage mécanique			
Mechanically lockable	29.18.55.11/01		153,20 €
TC 24	Longueur Length	1660 mm	
pour 24 lunettes for 24 spectacles			
Ouvert Open	29.24.55.10/01		102,90 €
Verrouillage mécanique			
Mechanically lockable	29.24.55.11/01		182,90 €

02
TUBIX CIRCO H, colonne pour lunettes, en aluminium et plastique, ouvert ou verrouillable.
TUBIX CIRCO H, single rod for spectacles, made of aluminium and plastics, open or lockable.

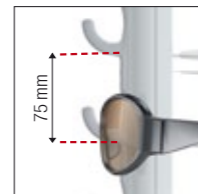

Espacement entre lunettes: 75 mm
Distance between spectacles: 75 mm



TC 12 H

TC 18 H

TC 12 H	Longueur Length	1240 mm	
pour 12 lunettes for 12 spectacles			
Ouvert Open	29.12.75.10/01		79,80 €
Verrouillage mécanique			
Mechanically lockable	29.12.75.11/01		129,50 €
TC 18 H	Longueur Length	1690 mm	
pour 18 lunettes for 18 spectacles			
Ouvert Open	29.18.75.10/01		98,20 €
Verrouillage mécanique			
Mechanically lockable	29.18.75.11/01		165,10 €

03
TUBIX CIRCO H ELN, colonne pour lunettes, en aluminium et plastique, verrouillable, verrouillage électronique, avec alimentation secteur.
TUBIX CIRCO H ELN, single rod for spectacles, made of aluminium and plastics, electronically lockable with mains supply.

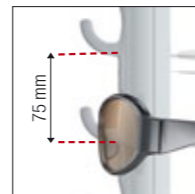

Espacement entre lunettes: 75 mm
Distance between spectacles: 75 mm



TC 12 H ELN

TC 18 H ELN

TC 12 H ELN	Longueur Length	1237 mm	
pour 12 lunettes for 12 spectacles			
Verrouillage électronique			
Electronically lockable	29.12.75.30/01		287,70 €
TC 18 H ELN	Longueur Length	1687 mm	
pour 18 lunettes for 18 spectacles			
Verrouillage électronique			
Electronically lockable	29.18.75.30/01		310,80 €

04
Fixation murale, par paire, pour placoplâtre/brique/bois
Wall mounting kit, one pair, for mounting onto plasterboard/brickwork/wood

27.18.11.05 **21,90 €**



05
Fixation murale, par paire, pour panneau acrylique
Wall mounting kit, one pair, for mounting onto acrylic glass

27.18.10.01 **21,90 €**



06
Clip réducteur, synthétique transparent, spécial pour sécuriser les petites montures. Inclus dans la livraison. Veuillez commander séparément!
Reduction clip, transparent plastic insert, specially for smaller frames. Please order separately!

29.00.00.10 **0,35 €**



Accessoires pour alimentation secteur (ELN)
Accessories for mains supply (ELN)



25.35.10.04 **248,40 €**

07
Contrôleur de groupage, programmable pour colonne TUBIX CIRCO ELN, inclus boîtier d'alimentation
Controller unit, programmable, for single rods TUBIX CIRCO ELN including power supply



08
Télécommande à boutons séparés pour ouverture et fermeture
Remote control with separate push buttons for opening and locking

25.30.00.03 **38,10 €**



09
Miroir „Snap in“, inclinaison réglable
Mirror „Snap in“, inclination adjustable

130 x 70 x 107 mm
29.03.10.11 **23,00 €**



Avec inclinaison réglable
With adjustable inclination

10
Logo „Snap in“, en acrylique, pour logos interchangeables, inclinaison réglable
Signboard „Snap in“, made of acrylic glass, for interchangeable logos, inclination adjustable

150 x 70 x 107 mm
27.03.10.01 **24,00 €**



Avec inclinaison réglable
With adjustable inclination

11
Éclairage GLOW LED pour GLOW LED lighting for

TC 12	29.60.00.04	127,00 €
TC 18	29.60.00.03	142,80 €
TC 12 H	29.60.00.01	142,80 €
TC 18 H / 24	29.60.00.02	174,10 €



Veuillez indiquer la couleur de la LED souhaitée lors de votre commande! Pour plus de détails, voir page 188.
Please state the desired light colour of the LED lighting when ordering! For details see page 188.

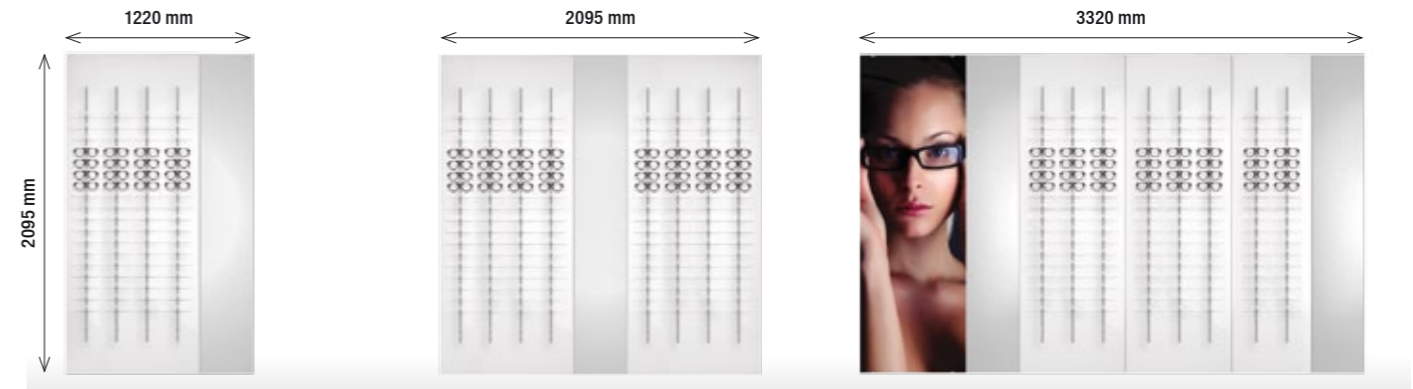

01 TC SET 24*
1x MO W 87/21 TC 18 H
1x MO S 35/21
1220 x 2095 mm
ouvert open
verrouillable lockable

72
1.278,00 €
1.497,00 €

02 TC SET 25*
2x MO W 87/21 TC 18 H
1x MO S 35/21
2095 x 2095 mm
ouvert open
verrouillable lockable

144
2.273,00 €
2.710,00 €

03 TC SET 26*
1x MO W 50/21 TC 18 H
2x MO W 70/21 TC 18 H
2x MO S 35/21
1x MO P 70/21
3320 x 2095 mm
ouvert open
verrouillable lockable

144
3.059,00 €
3.497,00 €

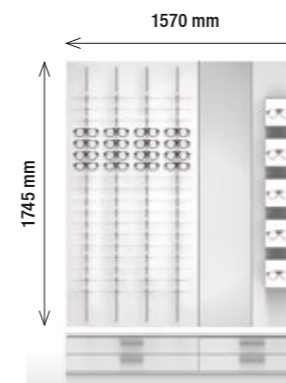

04 TC SET 20*
1x MO W 87/17 TC 18 H
1x MO S 35/17
1x MO W 35/17 LED CUBE & MONO WALL
1570 x 1745 mm
1x LC 7/2 s
1x LC 9/2 s
ouvert open
verrouillable lockable

77 + [108]
3.724,00 €
3.991,00 €

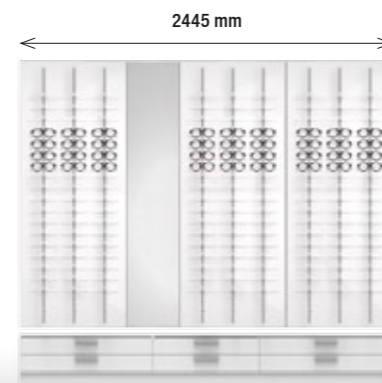

05 TC SET 17*
3x MO W 70/17 TC 18 H
1x MO S 35/17
2445 x 1745 mm
1x LC 7/2 s
2x LC 9/2 s
ouvert open
verrouillable lockable

162 + [168]
4.468,00 €
5.070,00 €

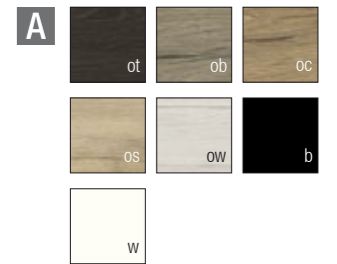

Vous trouverez d'autres exemples de planification en ligne:
For more examples of use please browse online:
www.concept-s-design.com

TUBIX CIRCO
EXEMPLES DE PLANIFICATION
EXAMPLES OF USE

Panneaux en acrylique, glossy white, équipés avec des colonnes, ouvert ou verrouillable. Inclus structure MOSAIC. Tous les éléments avec équipement comme représentés, sans poster et décoration. Autres variantes disponibles sur demande.

Panels made of acrylic glass, matt white, fitted with single rods, open or lockable. MOSAIC substructure included. All sets fitted as illustrated, without poster and decoration. Additional variants available on request.

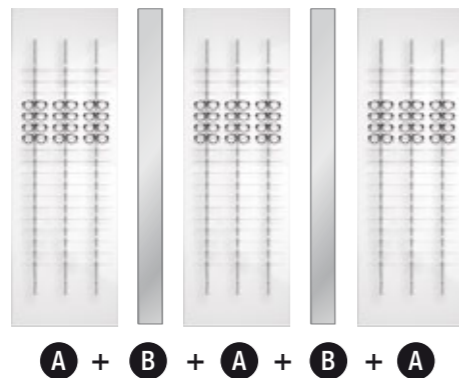

Exemple d'utilisation: Example of use:

3x	A	MO W 70/21 TC 18 H 695 x 2095 mm ouvert open verrouillable lockable	MO.09.01.70.21.04 MO.09.02.70.21.04	771,00 € 958,00 €
2x	B	MO S 17/21 170 x 2095 x 90 mm	MO.22.01.17.21.01	142,00 €
TC SET 13 ouvert open verrouillable lockable				2.597,00 € 3.158,00 € 162

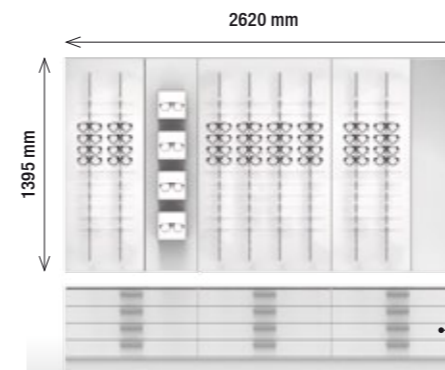

06 TC SET 22*
2x MO W 50/14 TC 12 H
1x MO W 87/14 TC 12 H
1x MO S 35/14
1x MO W 35/14 LED CUBE & MONO WALL
2620 x 1395 mm
3x LC 9/4 s
ouvert open
verrouillable lockable

100 + [360]
5.151,00 €
5.521,00 €

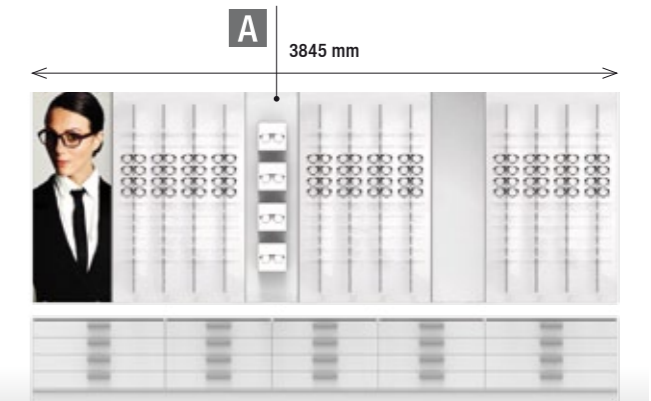

07 TC SET 23*
3x MO W 87/14 TC 12 H
1x MO S 35/14
1x MO P 50/14
1x MO W 35/14 LED CUBE & MONO WALL
3845 x 1395 mm
3x LC 7/4 s
2x LC 9/4 s
ouvert open
verrouillable lockable

148 + [528]
7.574,00 €
8.128,00 €

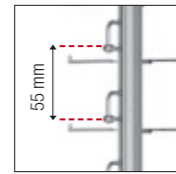
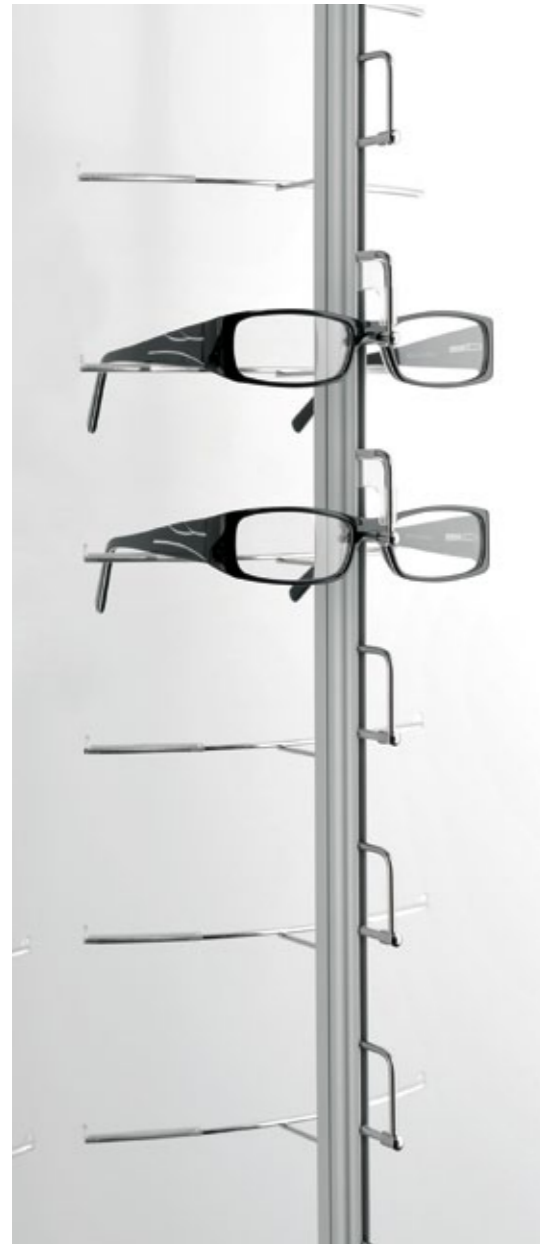

Espacement entre lunettes: 55 mm
Distance between spectacles: 55 mm

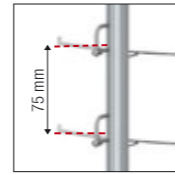

Espacement entre lunettes: 75 mm
Distance between spectacles: 75 mm

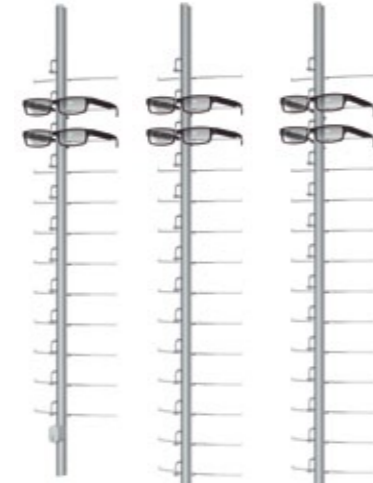

MTE 12

MTE 18

MTE 24

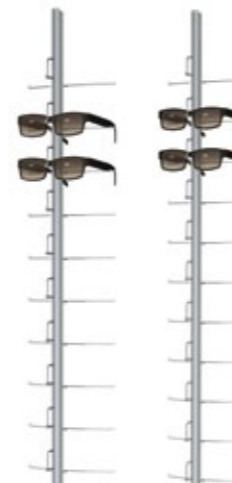

MTE 12 HX

MTE 18 HX

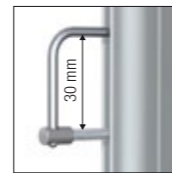

Fermeur grande hauteur HX pour (solaires) lunettes à arcade haute
High locking bars HX for (sun) glasses with high bridges

Mini-TUBIX COMPOSANTS DE SYSTÈME SYSTEM COMPONENTS

Réalisé dans un fin profilé aluminium, Mini-TUBIX attire le regard de part sa forme et du mélange réduit de matériaux et est un système de présentation multiple pouvant être intégré dans chaque environnement de magasin.

Based on a sophisticated speed frame, Mini-TUBIX captivates through its clear design and the restrained material mix and is therefore a display system which can be used versatily and be integrated into every shop ambience.

01
Mini-TUBIX, colonne pour lunettes, en aluminium, anodisé, ouvert ou verrouillable.
Mini TUBIX, single rod for spectacles, made of aluminium, anodized, open or lockable.

MTE 12	Longueur Length 840 mm	
pour 12 lunettes for 12 spectacles		
Ouvert Open	27.12.55.00	54,30 €
Verrouillage mécanique		
Mechanically lockable	27.12.55.05	112,90 €

MTE 18	Longueur Length 1170 mm	
pour 18 lunettes for 18 spectacles		
Ouvert Open	27.18.55.00	85,50 €
Verrouillage mécanique		
Mechanically lockable	27.18.55.05	149,70 €

MTE 24	Longueur Length 1500 mm	
pour 24 lunettes for 24 spectacles		
Ouvert Open	27.24.55.00	106,30 €
Verrouillage mécanique		
Mechanically lockable	27.24.55.05	182,90 €

02
Mini-TUBIX, colonne pour lunettes, en aluminium, anodisé, ouvert ou verrouillable.
Mini TUBIX, single rod for spectacles, made of aluminium, anodized, open or lockable.

MTE 12 H	Longueur Length 1060 mm	
pour 12 lunettes for 12 spectacles		
Ouvert Open	27.12.75.00	57,20 €

MTE 18 H	Longueur Length 1510 mm	
pour 18 lunettes for 18 spectacles		
Ouvert Open	27.18.75.00	87,80 €

MTE 12 HX	Longueur Length 1074 mm	
pour 12 lunettes for 12 spectacles		
Verrouillage mécanique		
Mechanically lockable	27.12.65.05	122,30 €

MTE 18 HX	Longueur Length 1524 mm	
pour 18 lunettes for 18 spectacles		
Verrouillage mécanique		
Mechanically lockable	27.18.65.05	163,90 €

03
Fixation murale, par paire, pour placoplâtre/brique/bois
Wall mounting kit, one pair, for mounting onto plasterboard/brickwork/wood
27.18.11.05 **21,90 €**



04
Fixation murale, par paire, pour panneau acrylique
Wall mounting kit, one pair, for mounting onto acrylic glass
27.18.10.01 **21,90 €**



05
Clip de sécurité pour MTE HX, synthétique transparent, Veuillez commander séparément!
Reduction clip for MTE HX, transparent plastic insert, specially for smaller frames. Please order separately!
27.00.00.01 **0,35 €**



06
Miroir „Snap in“, inclinaison réglable
Mirror „Snap in“, inclination adjustable
130 x 100 x 45 mm 27.18.01.04 **46,10 €**

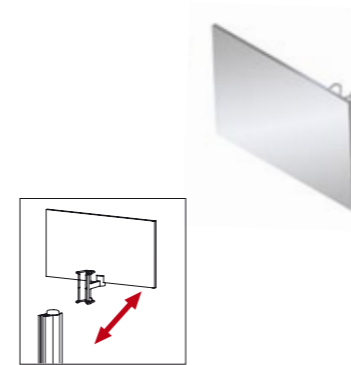

07
Plaque logo „Snap in“ pour logos interchangeables, en acrylique, glossy white et transparent
Signboard „Snap in“, for exchangeable logos, made of acrylic glass, glossy white and transparent
150 x 70 x 35 mm 27.03.11.01 **24,00 €**

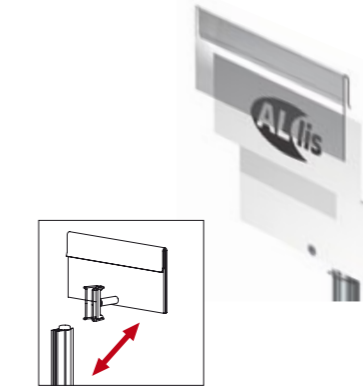

08
Plaque logo pour logos interchangeables, en acrylique, glossy white et transparent
Signboard for exchangeable logos, made of acrylic glass, glossy white and transparent
150 x 70 x 5 mm 27.03.10.00 **18,70 €**



09
Alimentation GLOW LED pour GLOW LED lighting for
MTE 12 29.60.00.04 **127,00 €**
MTE 18 29.60.00.03 **142,80 €**
MTE 12 H / 12 HX 29.60.00.01 **142,80 €**
MTE 18 H / 18 HX / 24 29.60.00.02 **174,10 €**

Veuillez indiquer la couleur de la LED souhaitée lors de votre commande! Pour plus de détails, voir page 188.
Please state the desired light colour of the LED lighting when ordering! For details see page 188.



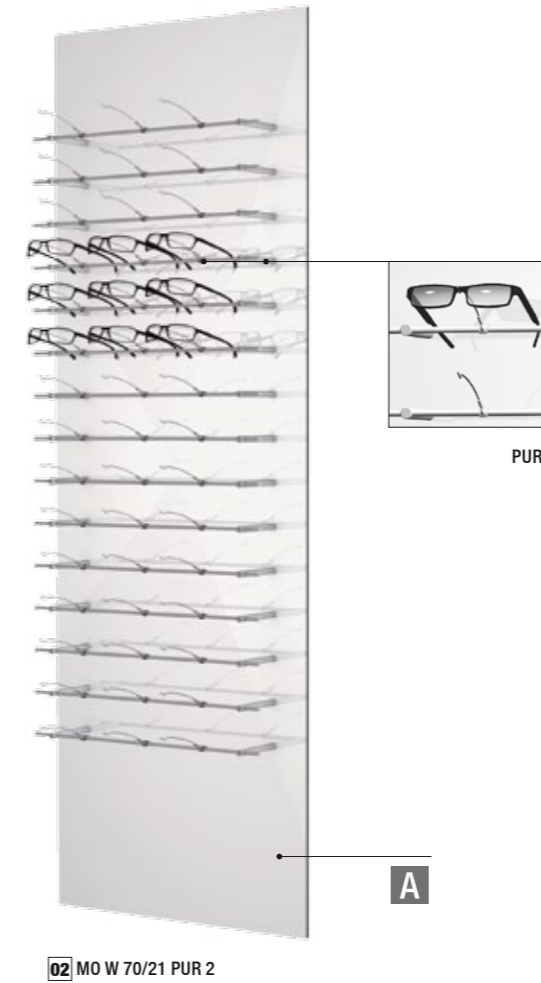

PUR 2 PANNEAUX MURAUX WALL PANELS

Avec son design élégant et indémodable, notre système PUR 2 offre une possibilité optimale d'intégration dans divers concepts et ambiances de magasins. L'élément de base est une tige fine sur laquelle les composants du système peuvent être, grâce à l'adaptateur synthétique, très aisément encliquetés. Avec PUR 2 aussi l'agencement de la surface de présentation est extrêmement variable et peut être à tout moment modifié avec peu de manipulation.

With its classy and timeless design our PUR 2 system provides the optimal preconditions for being integrated into the most different shop concepts and ambiances. The basic element is a sophisticated bar where system components can be clicked onto easily by means of a plastic adapter. For this reason PUR 2 is also extremely versatile for designing a display area and can be customized at any time with little effort.

Mode opératoire:
Mode of operation:

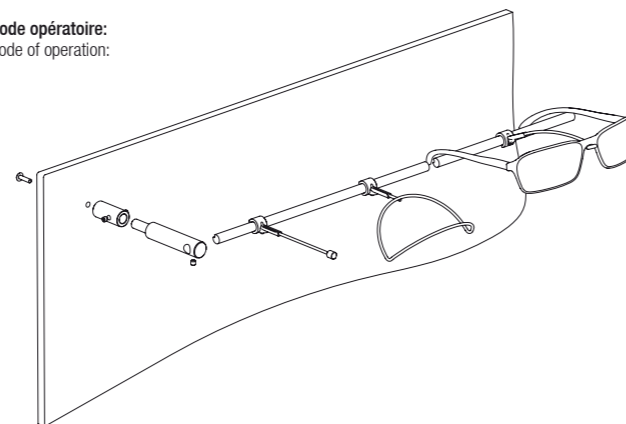

Panneaux en acrylique, blanc mat, équipé avec le système PUR 2 et supports lunettes. Inclus structure MOSAIC.* Autres accessoires disponibles, veuillez commander séparément. Autres variantes disponibles sur demande.

Panels made of acrylic glass, matt white, fitted with PUR 2 system and single spectacle displays. MOSAIC substructure included.* Additional accessories available, please order separately. Additional variants available on request.

- | | |
|--|--|
| 01 MO W 70/14 PUR 2
695 x 1395 mm
MO.02.01.70.14.04 |  36
741,00 € |
| 02 MO W 70/21 PUR 2
695 x 2095 mm
MO.02.01.70.21.04 |  45
996,00 € |
| 03 MO W 87/14 PUR 2
870 x 1395 mm
MO.02.01.87.14.04 |  48
858,00 € |
| 04 MO W 87/21 PUR 2
870 x 2095 mm
MO.02.01.87.21.04 |  60
1.154,00 € |

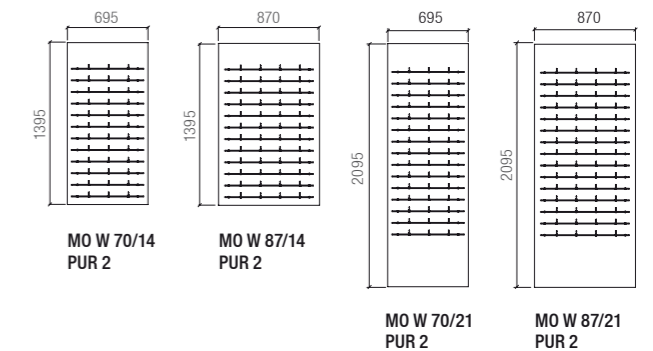

COMPOSANTS DE SYSTÈME PUR 2
PUR 2 SYSTEM COMPONENTS

01
PUR 2 barre profilée, aluminium,
découpe à la demande, vendu au mètre
PUR 2 bar, aluminium, cut by measure,
sold by metre

Ø 8 mm
Longueur Length
max. 6000 mm 14.09.11.00 **7,60 €**



02
Support profilé PUR 2, inclus fixation murale
PUR 2 profile holder, wall mounting kit included

Ø 14 x 90 mm
A. pour panneau acrylique
for acrylic glass 14.09.11.01 **10,10 €**
B. pour mur/bois
for wall/wood 14.09.11.05 **10,10 €**



03
Support lunettes, nickelé
Single spectacle display, nickel-plated

10 x 40 x 103 mm 14.09.10.02 **4,50 €**



04
Support étui, nickelé
Spectacle case display, nickel-plated

83 x 20 x 95 mm 14.19.10.00 **5,70 €**



05
Tablette XL (impression sur demande)
Shelf XL (printing on request)

250 x 115 x 120 mm 14.18.02.02 **29,50 €**



06
Panneau poster DIN A4 pour affiches
interchangeables
Poster panel DIN A4 for exchangeable graphics

210 x 312 x 16 mm 14.18.03.02 **69,70 €**



07
Miroir Mirror
180 x 185 x 12 mm 14.18.01.00 **48,00 €**



08
Plaque logo pour logos interchangeables
Signboard for exchangeable logos
150 x 70 x 34 mm 14.18.03.03 **24,00 €**



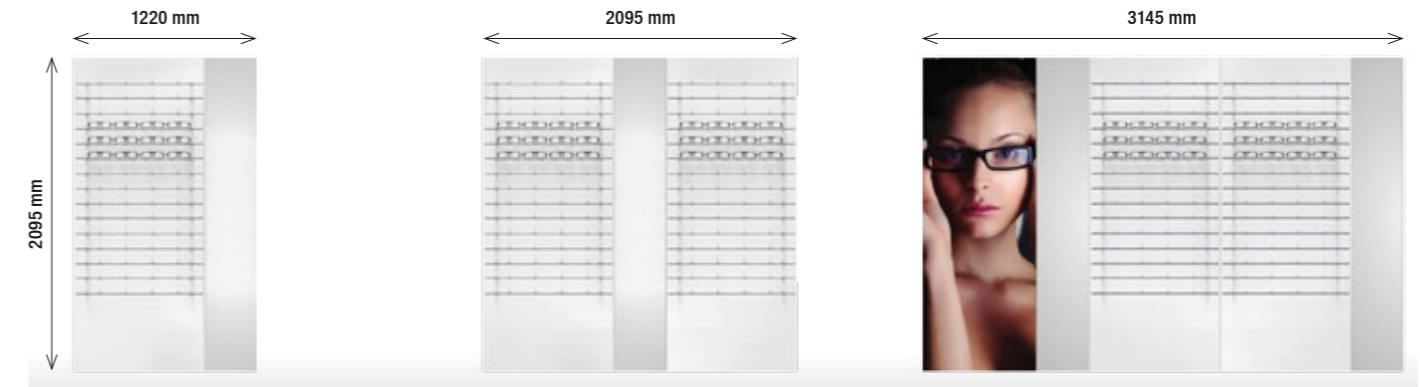

- 01 PUR 2 SET 16***
1x MO W 87/21 PUR 2
1x MO S 35/21
1220 x 2095 mm 60 **1.438,00 €**
- 02 PUR 2 SET 17***
2x MO W 87/21 PUR 2
1x MO S 35/21
2095 x 2095 mm 120 **2.592,00 €**
- 03 PUR 2 SET 18***
2x MO W 87/21 PUR 2
2x MO S 35/21
1x MO P 70/21
3145 x 2095 mm 120 **3.379,00 €**

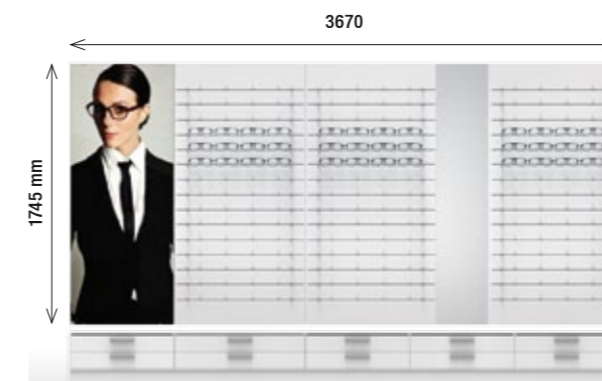

- 04 PUR 2 SET 19***
3x MO W 87/17 PUR 2
1x MO S 35/17
1x MO P 70/17
3670 x 1745 mm
4x LC 7/2 s
1x LC 9/2 s
 180 + [252] **8.087,00 €**

Vous trouverez d'autres exemples de planification en ligne: For more examples of use please browse online: www.concept-s-design.com



PUR 2 EXEMPLES DE PLANIFICATION EXAMPLES OF USE

Panneaux en acrylique, blanc mat, équipé avec le système PUR 2 et supports lunettes. Inclus structure MOSAIC. Tous les ensembles avec équipement tel que représenté, sans poster et décoration. Autres variantes disponibles sur demande.

Panel made of acrylic glass, matt white, fitted with PUR 2 system and single spectacle displays. MOSAIC substructure included. All sets fitted as illustrated, without poster and decoration. Additional variants available on request.

Exemple d'utilisation: Example of use:

4x A	MO W 87/14 PUR 2 870 x 1395 mm MO.02.01.87.14.04	858,00 €
4x B	LC 9/2 w 875 x 254 x 415 mm M2/60.40.09.00	598,00 €
PUR 2 SET 22		5.824,00 €
		192 + [240]

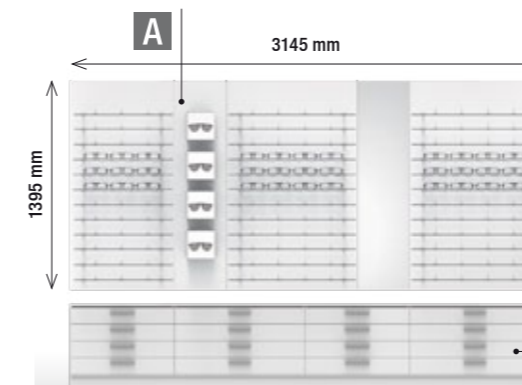
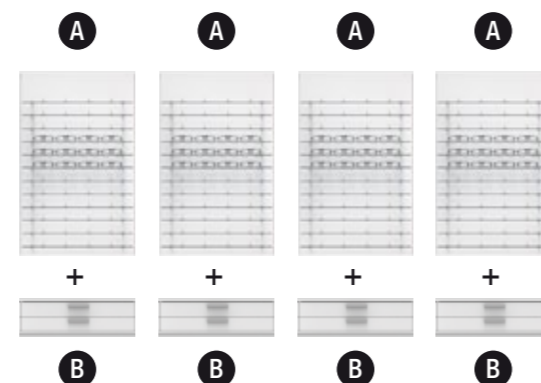

- 05 PUR 2 SET 20***
1x MO W 70/14 PUR 2
2x MO W 87/14 PUR 2
1x MO W 35/14 LED CUBE & MONO WALL
1x MO S 35/14
3145 x 1395 mm
2x LC 7/4 s
2x LC 9/4 s
 136 + [432] **6.756,00 €**

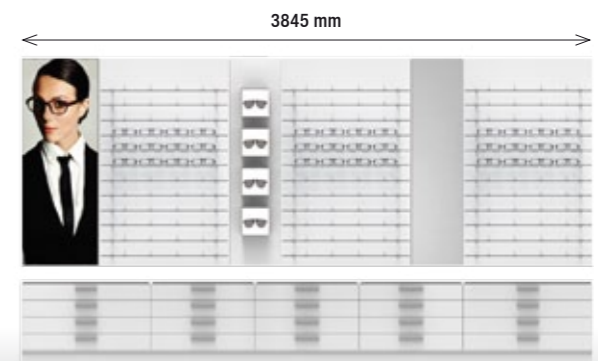

- 06 PUR 2 SET 21***
3x MO W 87/14 PUR 2
1x MO W 35/14 LED CUBE & MONO WALL
1x MO S 35/14
1x MO P 50/14
3845 x 1395 mm
3x LC 7/4 s
2x LC 9/4 s
 148 + [528] **7.897,00 €**

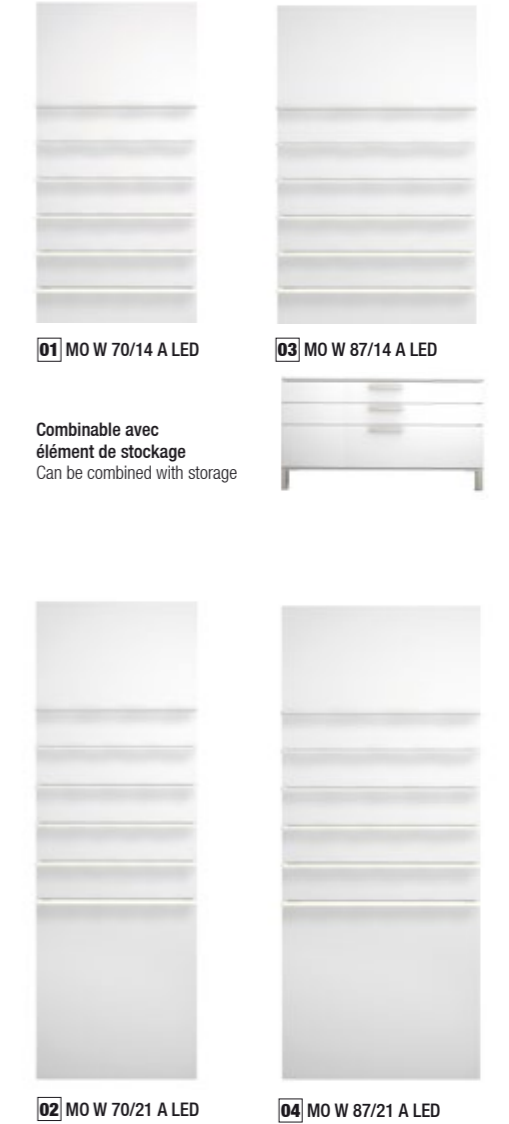
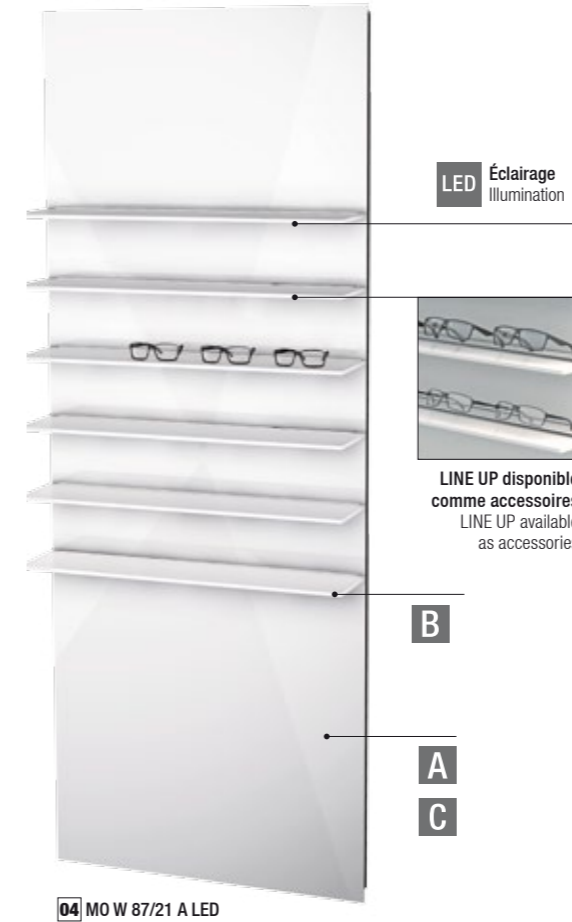

LIGHT BOARDS PANNEAUX MURAUX WALL PANELS

Ces modules sont disponibles en acrylique mat et technologie moderne LED. Les tablettes vous permettent de décorer vos biens de manière attrayante et constituent une solution bien pensée et élégante. En combinaison avec le système simple LINE UP, vous pouvez créer des présentations où les produits sont positionnés à des places réservées et ainsi assurer une présentation ordonnée des produits sur vos étagères!

These modules are available in matt acrylic glass and with top modern LED technology. The shelves allow you to decorate your goods attractively and provide a well thought-out and elegant solution. In combination with the simple LINE UP system, you can create presentations where the products are placed in fixed spots and thus ensure an orderly presentation of goods on your shelves!

LINE UP

Mode opératoire:
Mode of operation:

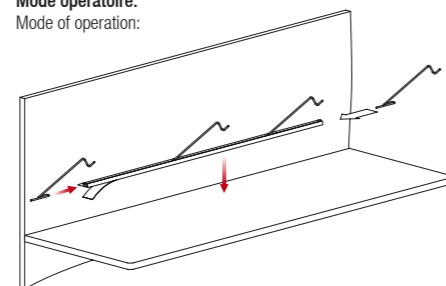

Feuille autocollante
Self-adhesive foil

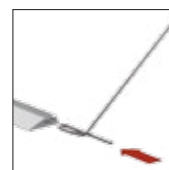

Insertion du support de lunettes!
Inserting the spectacle display



LINE UP ACCESSOIRES ACCESSORIES

01
LINE UP, profilé en aluminium, anodisé argenté, découpé sur mesure, vendu au mètre
LINE UP, aluminium profile, anodized silver, cut by measure, sold by metre

max. 6000 x 17 x 6 mm

19.50.00.00 **10,60 €**

02
LINE UP, support de lunettes, acier inoxydable
LINE UP, spectacle display, stainless steel

33 x 66 x 98 mm

19.50.01.00 **2,30 €**

Éléments muraux:
Panneau acrylique, blanc mat, avec tablettes en acrylique, dualsatin, et rétro éclairage horizontal LED (blanc). Inclus structure MOSAIC.* Autres accessoires disponibles, veuillez commander séparément. Autres variantes disponibles sur demande.

01 MO W 70/14 A LED
695 x 1395 x 193 mm
MO.15.01.70.14.04

24
1.029,00 €

02 MO W 70/21 A LED
695 x 2095 x 193 mm
MO.15.01.70.21.04

24
1.168,00 €

03 MO W 87/14 A LED
870 x 1395 x 193 mm
MO.15.01.87.14.04

30
1.222,00 €

04 MO W 87/21 A LED
870 x 2095 x 193 mm
MO.15.01.87.21.04

30
1.397,00 €

Wall units:
Acrylic glass panel, matt white, with shelves made of acrylic glass, dualsatin, and horizontal LED backlight (white). MOSAIC substructure included.* Additional variants available on request.

C Sur demande
On request



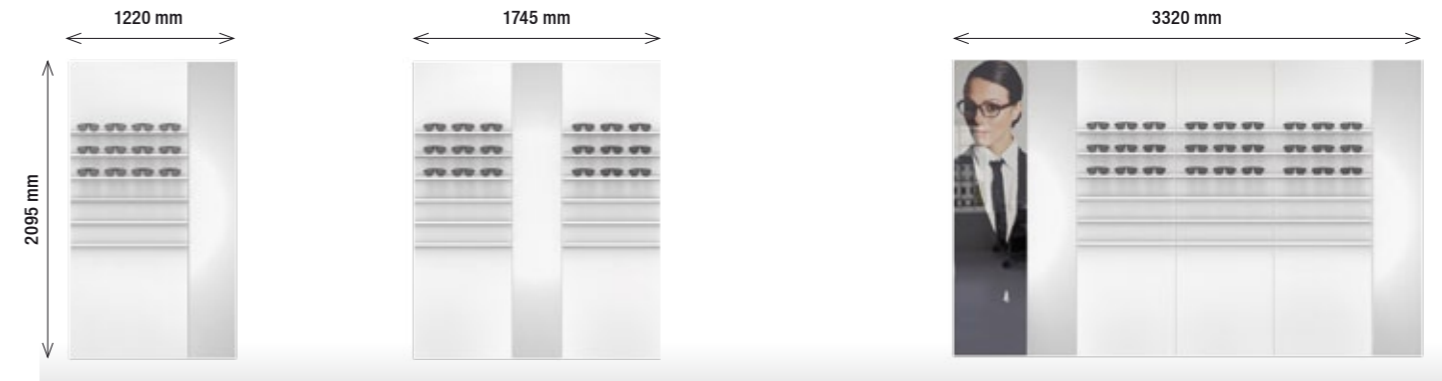

01 LIGHT BOARDS SET 12*
1x MO W 87/21 A LED
1x MO S 35/21
1220 x 2095 mm **1.681,00 €**

02 LIGHT BOARDS SET 13*
2x MO W 70/21 A LED
1x MO S 35/21
1745 x 2095 mm **2.620,00 €**

03 LIGHT BOARDS SET 04*
3x MO W 70/21 A LED
2x MO S 35/21
1x MO P 50/21
3320 x 2095 mm **4.452,00 €**

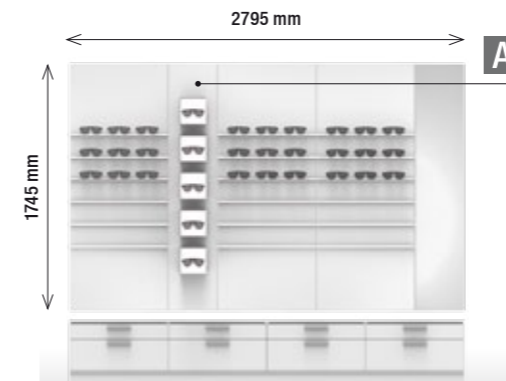

04 LIGHT BOARDS SET 14*
3x MO W 70/17 A LED
1x MO W 35/17 LED CUBE & MONO WALL
1x MO S 35/17
2795 x 1745 mm
4x LC 7/1 1hs
7.400,00 €

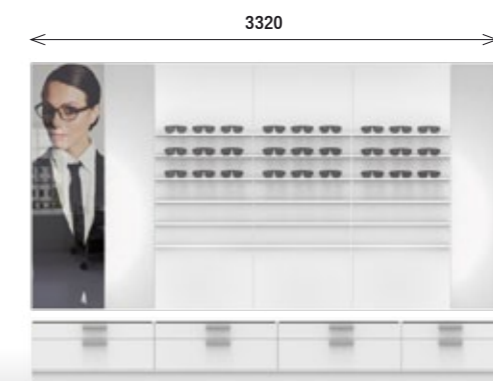

05 LIGHT BOARDS SET 07*
3x MO W 70/17 A LED
2x MO S 35/17
1x MO P 50/17
3320 x 1745 mm
1x LC 7/1 1hs
3x LC 9/1 1hs
7.068,00 €

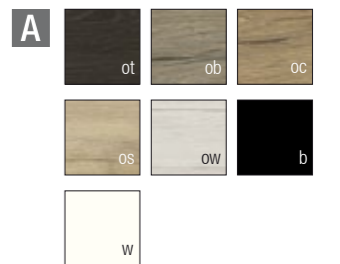

LIGHT BOARDS
EXEMPLES DE PLANIFICATION
EXAMPLE OF USE

Panneaux en acrylique, blanc mat, avec tablettes en acrylique, dualsatin. Et rétro éclairage horizontal LED (blanc). Inclus structure de montage MOSAIC. Tous les modules comme représenté, sans poster et décoration. Autres variantes disponibles sur demande.

Panel made of acrylic glass, matt white, with shelves made of acrylic glass, dualsatin, and horizontal LED backlight (white). MOSAIC substructure included. All sets fitted as illustrated, without poster and decoration. Additional variants available on request.

Exemple de planification: Example of use:

3x A	MO W 70/14 A LED 695 x 1395 x 193 mm MO.15.01.70.14.04	1.029,00 €
3x B	LC 7/2 w 700 x 254 x 415 mm M2/60.40.07.00	546,00 €
LIGHT BOARDS SET 17		4.725,00 €
		72 + [144]

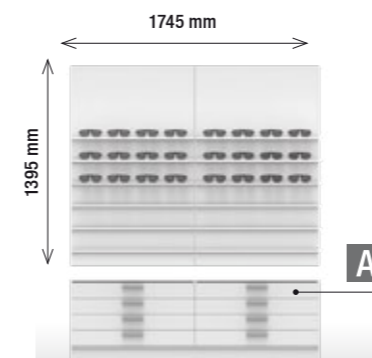
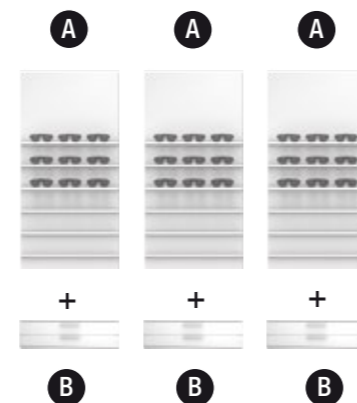

06 LIGHT BOARDS SET 15*
2x MO W 87/14 A LED
1745 x 1395 mm
2x LC 9/4 s
4.076,00 €

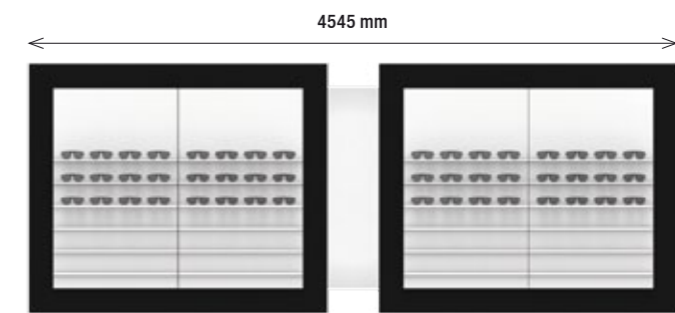

07 LIGHT BOARDS SET 16*
4x MO W 87/14 A LED
1x MO S 35/14
2x panneau décoratif decor panel
4545 x 1745 mm **6.367,00 €**

Vous trouverez d'autres exemples de planification en ligne: For more examples of use please browse online: www.concept-s-design.com



PRÉSENTATION MURALE [WALL DISPLAY]



PRÉSENTATION MURALE [WALL DISPLAY]

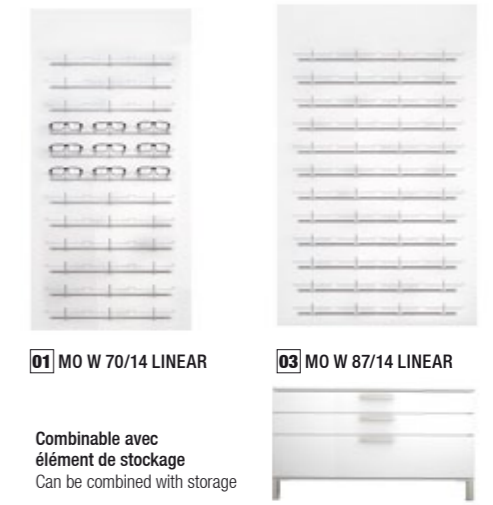
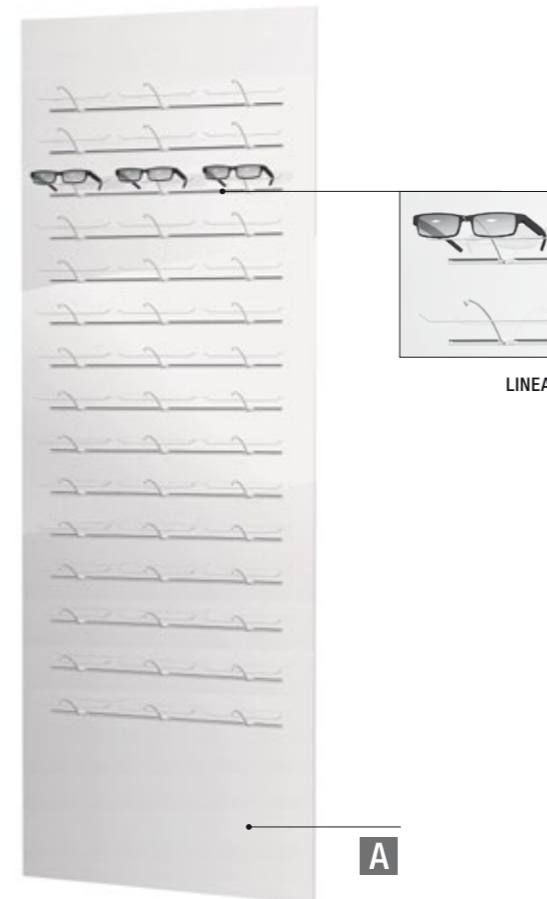

LINEAR PANNEAUX MURAUX LINEAR | WALL PANELS

La base du système LINEAR est un profilé fin en aluminium, à encastrer dans un panneau bois ou acrylique. Divers éléments d'équipement peuvent être insérés le long du profilé et positionnés selon vos souhaits. Comme avec tous les systèmes d'agencement de concept-s, l'agencement rapide et sans problème est rendu possible, de telle sorte que votre présentation de produits reste toujours modifiable.

The basis of the LINEAR system is a simple speed frame, which is embedded horizontally into a wooden or acrylic glass panel. Along the profile, different kinds of fitting elements can be positioned flexibly on the display area. As you are used to other shop design systems by concept-s, your wall display can be redecorated quickly and effortlessly so that your merchandise display can be designed newly again and again.

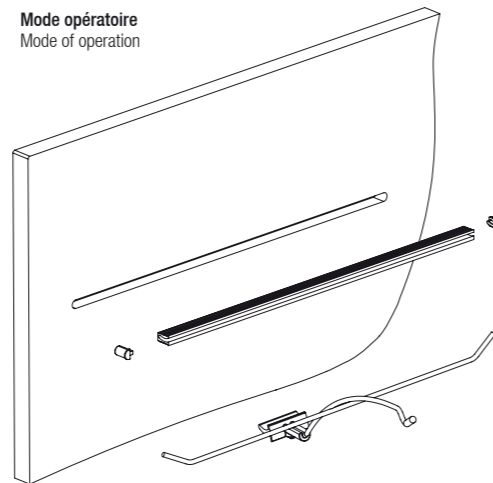

Panneaux en acrylique, blanc mat, équipés avec LINEAR System et supports lunettes. Inclus structure MOSAIC.* Autres accessoires disponibles, veuillez commander séparément. Autres variantes disponibles sur demande.

Panels made of acrylic glass, matt white, fitted with LINEAR system and single spectacle displays. MOSAIC substructure included.* Additional accessories available, please order separately. Additional variants available on request.

01 MO W 70/14 LINEAR 695 x 1395 mm MO.01.01.70.14.04	36 620,00 €
02 MO W 70/21 LINEAR 695 x 2095 mm MO.01.01.70.21.04	45 843,00 €
03 MO W 87/14 LINEAR 870 x 1395 mm MO.01.01.87.14.04	48 788,00 €
04 MO W 87/21 LINEAR 870 x 2095 mm MO.01.01.87.21.04	60 1.068,00 €

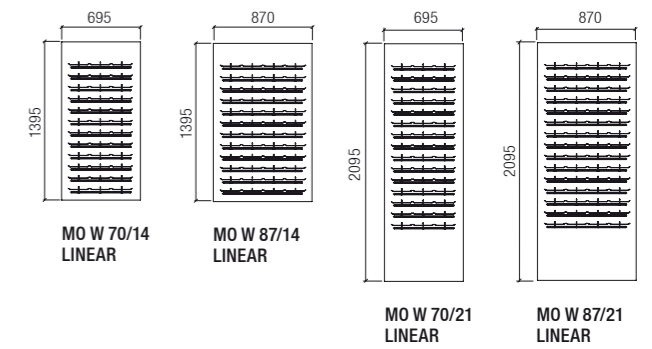

PRÉSENTATION MURALE [WALL DISPLAY]

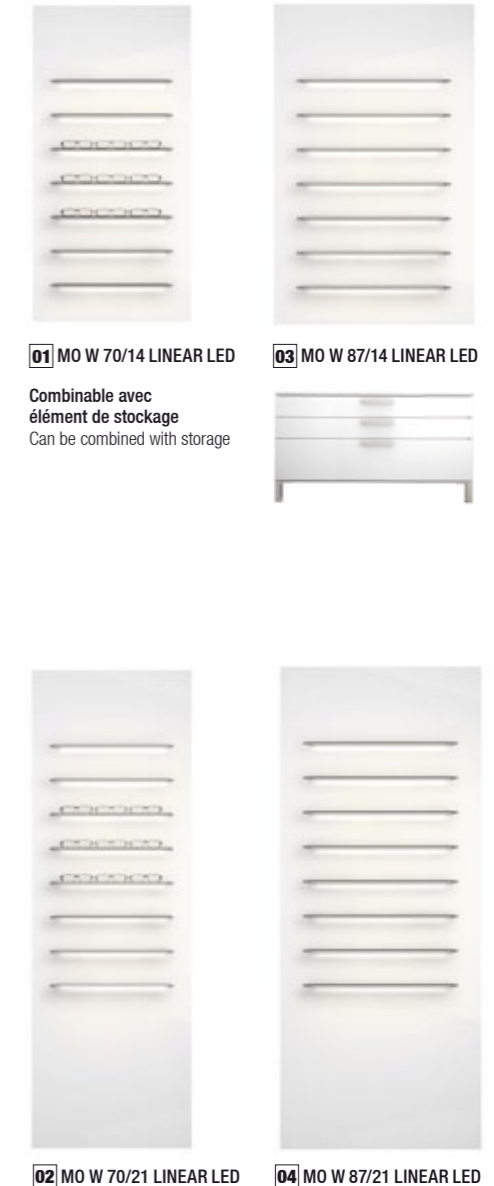

PRÉSENTATION MURALE [WALL DISPLAY]

LINEAR LED PANNEAUX MURAUX WALL PANELS

Les tablettes LINEAR LED sont d'un design élégant et d'un positionnement réduit avec un chant éclairé visible en partie frontale. De plus, elles sont équipées d'un éclairage LED en partie inférieure qui éclaire les produits placés en dessous et les met parfaitement en valeur. Des aimants invisibles intégrés dans la tablette permettent un placement libre et ordonné des supports adaptés pour lunettes, vous donnant ainsi la possibilité d'une présentation répondant à vos souhaits.



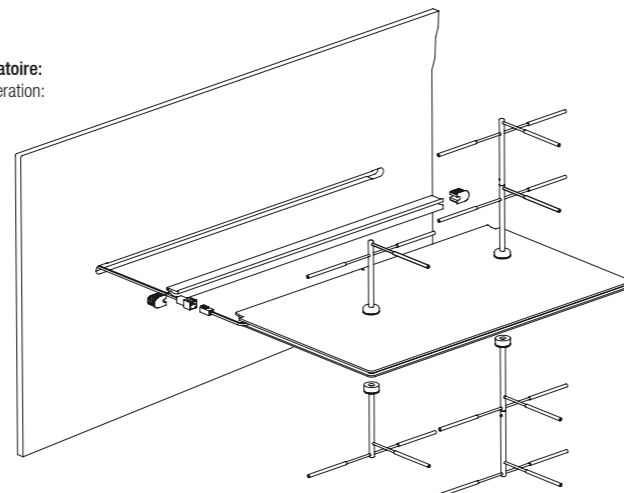

The LINEAR LED shelves have elegant design and low installation height with visible light at the front edge. They also have a built-in LED light at the bottom which also illuminates underlying objects perfectly and brings to bear. In the shelves invisible magnets are embedded, which allows the flexible and orderly positioning of matching spectacle displays and thus provides a clear presentation.

Mode opératoire:
Mode of operation:



Panneaux en acrylique, blanc mat, équipés avec le LINEAR système et tablettes LINEAR LED. Inclus structure MOSAIC.* Autres accessoires disponibles, veuillez commander séparément. Autres variantes disponibles sur demande.

Panels made of acrylic glass, matt white, fitted with LINEAR system and LINEAR LED shelves. MOSAIC substructure included.* Additional accessories available, please order separately. Additional variants available on request.

01 MO W 70/14 LINEAR LED 695 x 1395 mm MO.05.01.70.14.04	 21 1.338,00 €
02 MO W 70/21 LINEAR LED 695 x 2095 mm MO.05.01.70.21.04	 24 1.635,00 €
03 MO W 87/14 LINEAR LED 870 x 1395 mm MO.05.01.87.14.04	 28 1.568,00 €
04 MO W 87/21 LINEAR LED 870 x 2095 mm MO.05.01.87.21.04	 32 1.923,00 €

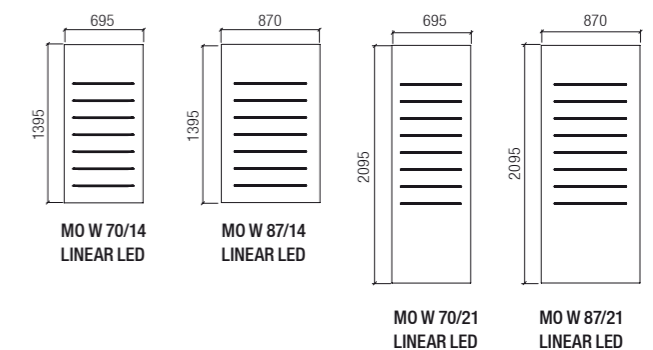

COMPOSANTS DE SYSTÈMES LINEAR & LINEAR LED
LINEAR & LINEAR LED SYSTEM COMPONENTS

01
Profilé LINEAR, aluminium, au mètre
LINEAR profile, aluminium, sold by metre

max. 6000 x 9 x 14 mm

A. pour panneau bois
for wooden panels L/13.01.10.06 **7,60 €**

B. pour panneau acrylique
for acrylic glass panels L/13.01.11.06 **15,30 €**



02
Embout, paire, pour profilé LINEAR
End cap, one pair, for LINEAR profile

pour panneau bois
for wooden panels L/13.01.11.07 **1,45 €**

pour panneau acrylique
for acrylic glass panels L/13.01.11.08 **1,45 €**



03
Passage de câble pour profilé LINEAR, paire
Cable outlet for LINEAR profile, one pair

pour panneau bois
for wooden panels L/13.01.20.00 **4,50 €**

pour panneau acrylique
for acrylic glass panels L/13.01.20.01 **4,50 €**



* Note: Les dimensions des rails sont soumises à des tolérances. Veuillez fraiser la rainure uniquement si vous avez le rail d'origine.
* Note: The dimensions of the rail are subjected to tolerances. Please only mill the groove when the original rail is available to you!

08
Tablette LINEAR LED, en aluminium, époxy blanc,
et acrylique, polarwhite, inclus éclairage LED et
aimants intégrés, disponible en 3 tailles.

LINEAR LED shelf, made of aluminium, white powder-coated and acrylic glass, polarwhite, including LED illumination and integrated magnets, available in 3 dimensions

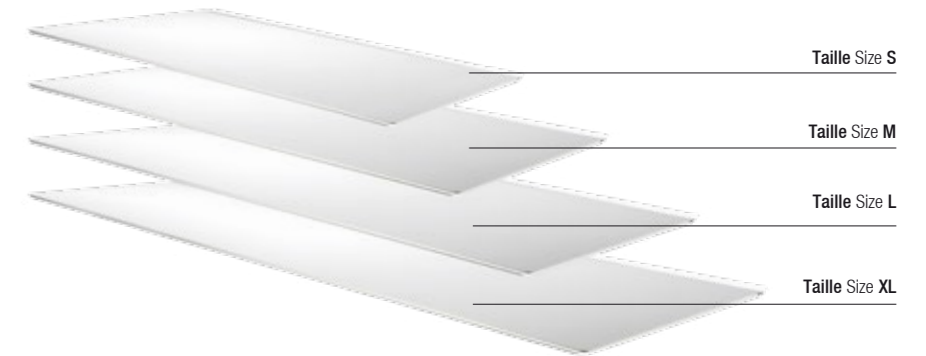

Taille S (pour 1-2 supports produits)
Size S (for 1-2 product carriers)

350 x 7 x 200 mm L/14.18.06.00 **108,60 €**

Taille M (pour 2 supports produits)
Size M (for 2 product carriers)

500 x 7 x 200 mm L/14.18.07.00 **124,00 €**

Taille L (pour 3 supports produits)
Size L (for 3 product carriers)

600 x 7 x 200 mm L/14.18.08.00 **153,70 €**

Taille XL (pour 4 supports produits)
Size XL (for 4 product carriers)

825 x 7 x 200 mm L/14.18.09.00 **177,90 €**

04
Support lunettes LINEAR, nickelé
LINEAR single spectacle display, nickel-plated

180 x 75 x 182 mm L/14.09.00.02 **5,70 €**



05
Support étui LINEAR en fil, nickelé
LINEAR spectacle case display, nickel-plated

83 x 36 x 132 mm L/19.11.30.02 **5,50 €**



06
Plaque logo LINEAR pour logos
interchangeables
LINEAR signboard for exchangeable logos

150 x 70 x 48 mm L/14.18.01.03 **24,00 €**



09
Support simple de lunettes LINEAR LED,
acier nickelé, avec aimant
LINEAR LED single spectacle display, made of steel,
nickel-plated, with magnet

dessus top
170 x 70 x 85 mm L/14.09.01.00 **15,60 €**



10
Support simple de lunettes LINEAR LED,
en acier nickelé, avec aimant
LINEAR LED single spectacle display, made of steel,
nickel-plated, with magnet

dessous bottom
170 x 77 x 85 mm L/14.09.01.04 **15,60 €**



07
Étagère en métal LINEAR, en aluminium,
époxy blanc
Metal shelf, made of aluminium, white powder-coated

Taille S Size S
350 x 2 x 200 mm L/14.18.40.00 **30,80 €**

Taille M Size M
500 x 2 x 200 mm L/14.18.50.00 **36,30 €**

Taille L Size L
600 x 2 x 200 mm L/14.18.60.00 **40,70 €**

Taille XL Size XL
825 x 2 x 200 mm L/14.18.80.00 **49,50 €**



11
Support double de lunettes LINEAR LED,
acier nickelé, avec aimant
LINEAR LED double spectacle display, made of steel,
nickel-plated, with magnet

dessus top
170 x 145 x 170 mm L/14.09.01.01 **24,60 €**

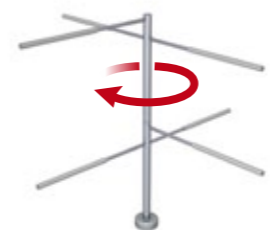

12
Support double de lunettes LINEAR LED,
acier nickelé, avec aimant
LINEAR LED double spectacle display, made of steel,
nickel-plated, with magnet

dessous bottom
170 x 147 x 85 mm L/14.09.02.01 **24,60 €**





LINEAR & LINEAR LED EXEMPLES DE PLANIFICATION EXAMPLES OF USE

Panneaux en acrylique, blanc mat, équipés avec LINEAR System et supports lunettes ou LINEAR LED plateaux. Inclus structure MOSAIC. Tous les sets équipés tel illustré, sans poster et décoration. Autres variantes disponibles sur demande.

Panels made of acrylic glass, matt white, fitted with LINEAR system and single spectacle displays or LINEAR LED shelves. MOSAIC substructure included. All sets fitted as illustrated, without poster and decoration. Additional variants available on request.

Exemple de planification: Example of use:

2x	A	MO W 87/14 LINEAR 870 x 1395 mm MO.01.01.87.14.04	788,00 €
1x	B	MO W 70/14 LINEAR LED 695 x 1395 mm MO.05.02.70.14.04	1.338,00 €
1x	C	MO S 17/14 170 x 1395 x 90 mm MO.22.01.17.14.01	95,00 €
LINEAR / LED SET 23			3.009,00 €
			117

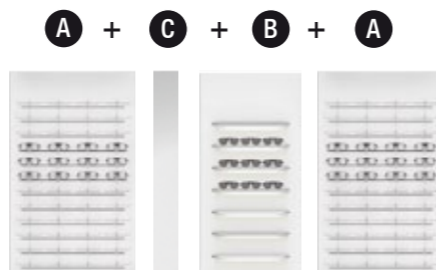

Veuillez indiquer la couleur de la LED souhaitée lors de votre commande! Pour plus de détails, voir page 188.
Please state the desired light colour of the LED lighting when ordering! For details see page 188.

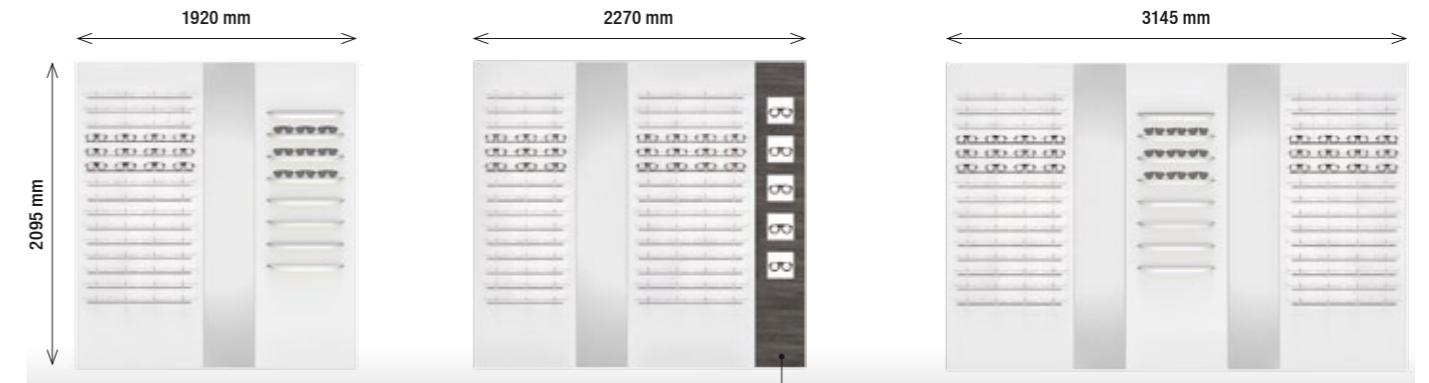

01 LINEAR / LED SET 17*
1x MO W 87/21 LINEAR
1x MO W 70/21 LINEAR LED
1x MO S 35/21
1920 x 2095 mm
 84
2.987,00 €

02 LINEAR SET 18*
1x MO W 70/21 LINEAR
1x MO W 87/21 LINEAR
1x MO S 35/21
1x MO W 35/21 LED CUBE & MONO WALL
2270 x 2095 mm
 110
3.416,00 €

03 LINEAR / LED SET 19*
2x MO W 87/21 LINEAR
1x MO W 70/21 LINEAR LED
2x MO S 35/21
3145 x 2095 mm
 144
4.337,00 €

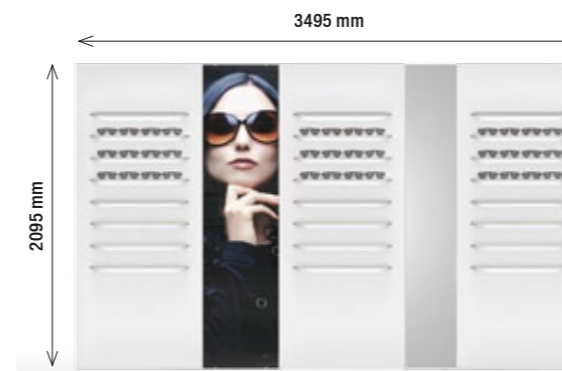

04 LINEAR LED SET 20*
3x MO W 87/21 LINEAR LED
1x MO S 35/21
1x MO P 50/21
3495 x 2095 mm
 96
6.433,00 €

Vous trouverez d'autres exemples de planification en ligne:
For more examples of use please browse online:
www.concept-s-design.com

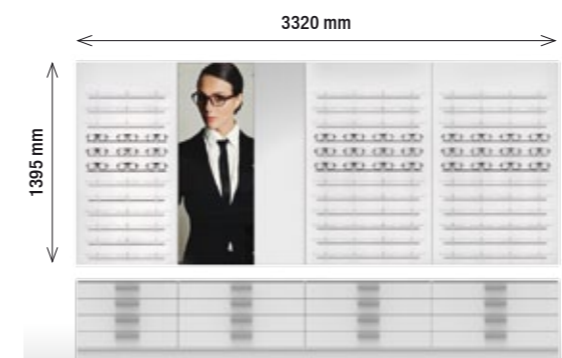

05 LINEAR SET 21*
1x MO W 70/14 LINEAR
2x MO W 87/14 LINEAR
1x MO S 35/14
1x MO P 50/14
3320 x 1395 mm
1x LC 7/4 s
3x LC 9/4 s
 132 + [456]
5.853,00 €



06 LINEAR LED SET 22*
4x MO W 87/14 LINEAR LED
2x MO S 35/14
4195 x 1395 mm
1x LC 7/4 s
4x LC 9/4 s
 112 + [576]
10.673,00 €

* En choisissant parmi nos sets, vous recevrez des plaques de montage (numéro d'article: MO.00.00.00.02: 73,20 € par m²) et des couvercles latéraux (numéro d'article: MO.00.00.00.01: 26,20 € par m) gratuitement!
* By choosing from our sets, you will receive mounting plates (item no. MO.00.00.00.02: 73,20 € per m²) & lateral covers (item no. MO.00.00.00.01: 26,20 € per m) for free!

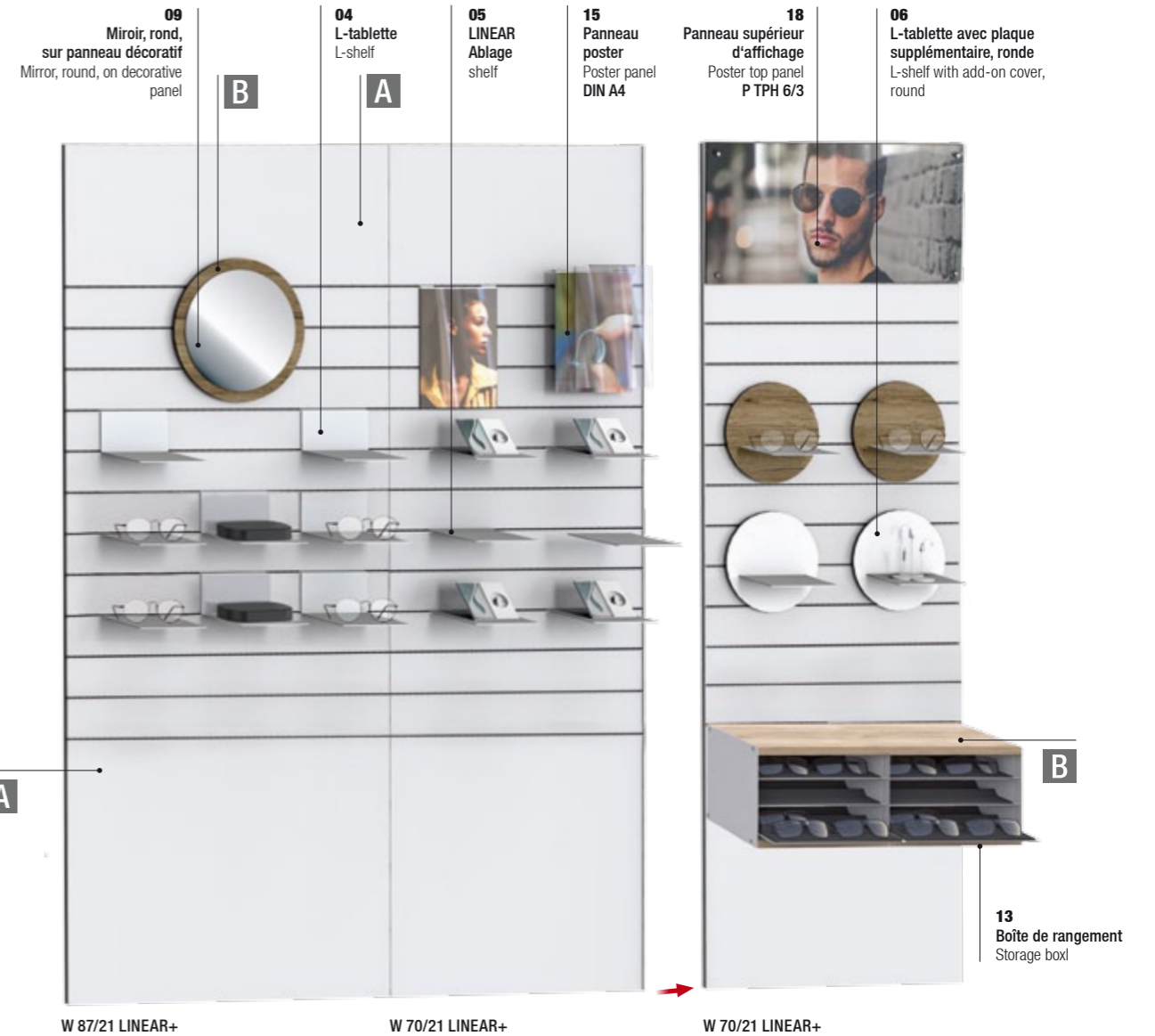

LINEAR + PANNEAUX MURAUX LINEAR | WALL PANELS

LINEAR + est le dernier né de notre série de systèmes LINEAR. Les composants sont compatibles avec le profil LINEAR et permettent des options d'affichage flexibles et toujours nouvelles. Les supports de produits impressionnent par leur aspect moderne et minimaliste et par un mélange de matériaux attrayant, composé de métal blanc thermolaqué et de décors en bois.

LINEAR + is the latest addition to our LINEAR system series. The components are compatible with the LINEAR profile and enable flexible and always new display options. The product carriers impress with a modern and minimalist look and an attractive material mix of white powder-coated metal and wooden decors.

Mode opératoire:
Mode of operation:

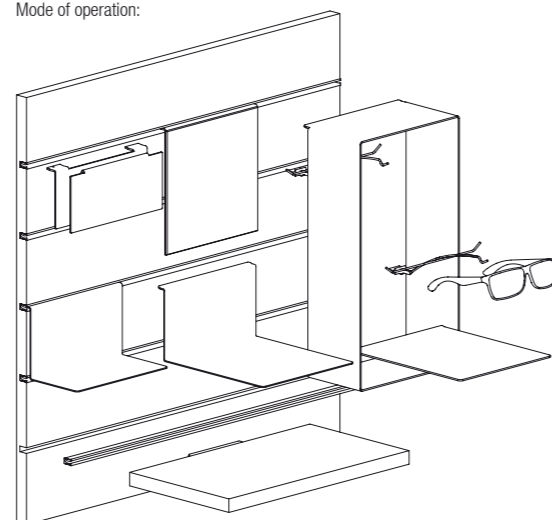

Veuillez préciser les couleurs et les finitions décoratives lors de la commande.
Please state the colours and decorative surfaces when ordering.

Panneaux en acrylique, blanc mat, équipés avec LINEAR System et supports lunettes. Inclus structure MOSAIC.*
Autres accessoires disponibles, veuillez commander séparément. Autres variantes disponibles sur demande.

Panels made of acrylic glass, matt white, fitted with LINEAR system and single spectacle displays. MOSAIC substructure included.* Additional accessories available, please order separately. Additional variants available on request.

- 01** W 70/14 LINEAR+
700 x 1395 mm
M2/01.70.14.02 **394,00 €**
- 02** W 70/21 LINEAR+
700 x 2095 mm
M2/01.70.21.02 **447,00 €**
- 03** W 87/14 LINEAR+
875 x 1395 mm
M2/01.87.14.02 **427,00 €**
- 04** W 87/21 LINEAR+
875 x 2095 mm
M2/01.87.21.02 **490,00 €**

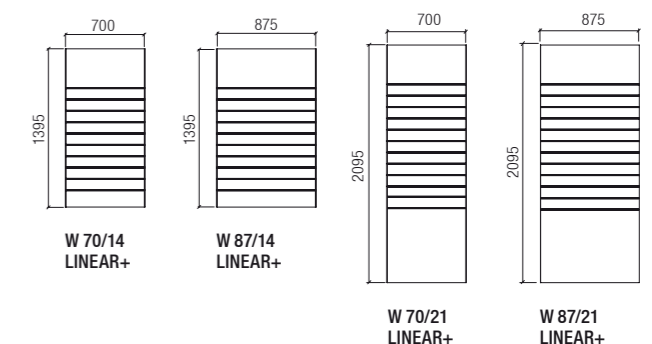

* Pour une installation plus facile, nous recommandons les plaques de montage (référence article MO.00.00.00.02: 73,20 € par m²) et les couvercle latéral (référence article MO.00.00.00.01: 26,20 € par m). Veuillez commander séparément!
* For easier installation we recommend mounting plates (item no. MO.00.00.00.02: 73,20 Euro per m²) and lateral covers (item no. MO.00.00.00.01: 26,20 Euro per m). Please order separately!

COMPOSANTS DE SYSTÈMES LINEAR +
LINEAR + SYSTEM COMPONENTS

01
Profilé LINEAR, aluminium, au mètre
LINEAR profile, aluminium, sold by metre

max. 6000 x 9 x 14 mm

pour panneau bois
for wooden panels L/13.01.10.06 **7,60 €**



02
Embout, paire, pour profilé LINEAR
End cap, one pair, for LINEAR profile

pour panneau bois
for wooden panels L/13.01.11.07 **1,45 €**



* Note: Les dimensions des rails sont soumises à des tolérances. Veuillez fraiser la rainure uniquement si vous avez le rail d'origine.
* Note: The dimensions of the rail are subjected to tolerances. Please only mill the groove when the original rail is available to you!

03
Tablette en aluminium, époxy blanc, équipé de MONO STICK, support verrouillable de lunettes.
Clip réducteur inclus lors de la livraison.
Shelf made of aluminium, white powder-coated, fitted with MONO STICK, lockable single spectacle display. Reduction clip included in delivery.

175 x 75 x 211 mm
L/14.18.17.00 / 14.12.13.11 **41,60 €**



04
L-tablette en aluminium, époxy blanc
L-shelf, made of aluminium, white powder-coated

Taille Size A
175 x 104 x 102 mm L/14.18.02.00 **20,00 €**

Taille Size B
175 x 104 x 203 mm L/14.18.02.02 **21,90 €**

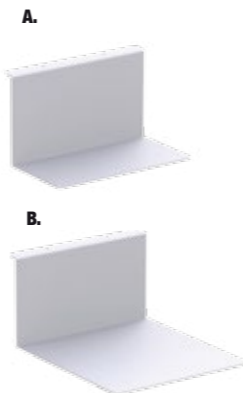

05
LINEAR tablette, en aluminium, époxy blanc
LINEAR metal shelf, made of aluminium, white powder-coated

Taille Size A
175 x 2 x 211 mm L/14.18.17.00 **16,40 €**

Taille Size B
345 x 2 x 211 mm L/14.18.35.00 **21,90 €**

Taille Size C
695 x 2 x 211 mm L/14.18.70.00 **32,80 €**

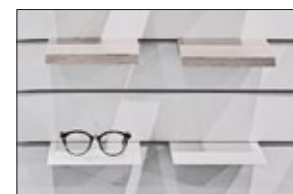
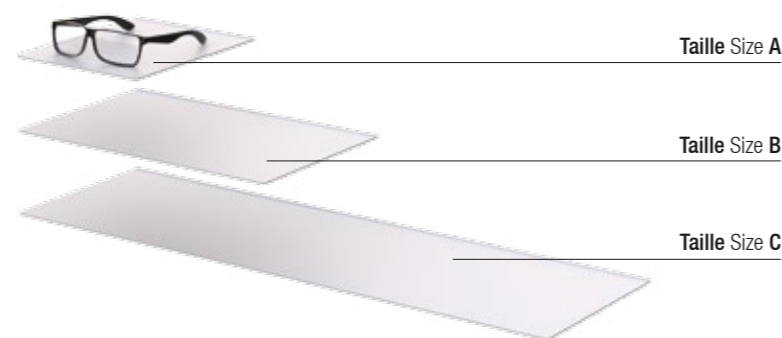

06
L-tablette en aluminium, époxy blanc, avec plaque supplémentaire, ronde, de base en dérivé de bois peint, disponible dans diverses couleurs et matériaux

L-shelf made of aluminium, white powder-coated, with add-on cover, round, made of coated derived timber product, available in different colours and materials

Ø 250 x 202 mm
L/14.18.02.02 / L/14.18.01.35 **38,40 €**



07
L-tablette en aluminium, époxy blanc, avec plaque supplémentaire, au carré, de base en dérivé de bois peint, disponible dans diverses couleurs et matériaux

L-shelf made of aluminium, white powder-coated, with add-on cover, squared, made of coated derived timber product, available in different colours and materials

250 x 250 x 202 mm
L/14.18.02.02 / L/14.18.01.36 **38,40 €**



08
Miroir rond, sur plaque de base en aluminium, époxy blanc
Mirror, round, on base plate made of aluminium, white powder-coated

Ø 300 x 10 mm L/14.18.01.23 **76,10 €**



09
Miroir rond, sur plaque de base en dérivé de bois peint, disponible dans diverses couleurs et matériaux
Mirror, round, on base plate made of coated derived timber product, available in different colours and materials

Ø 350 mm x 14 L/14.18.01.24 **82,40 €**

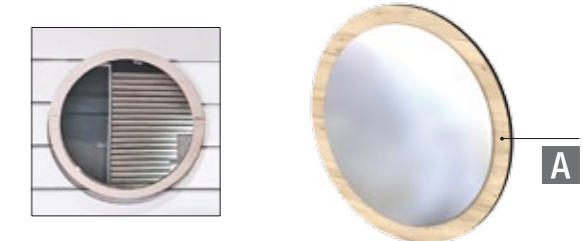

10
LINEAR tablette décorative, en dérivé de bois peint, disponible dans diverses couleurs et matériaux

LINEAR decor shelf, made of coated derived timber product, available in different colours and materials

Taille Size A
175 x 19 x 202 mm L/14.18.17.10 **27,40 €**

Taille Size B
345 x 19 x 202 mm L/14.18.35.10 **39,40 €**

Taille Size C
695 x 19 x 202 mm L/14.18.70.10 **63,70 €**

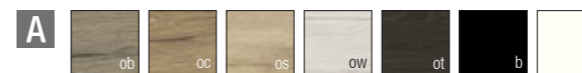
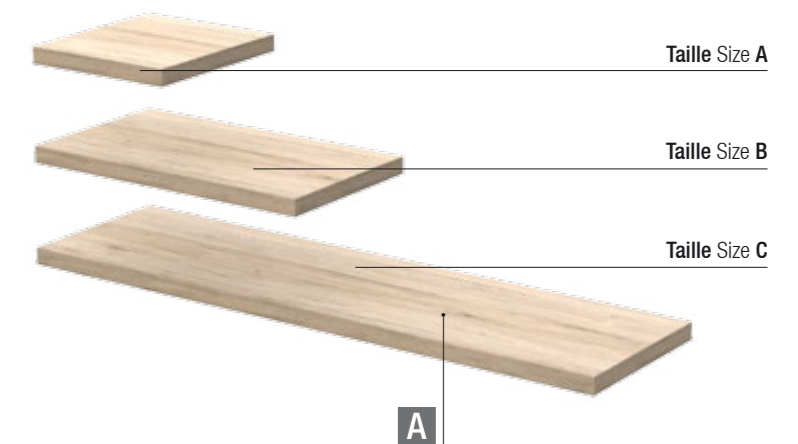

Veuillez préciser les couleurs et les finitions décoratives lors de la commande.
Please state the colours and decorative surfaces when ordering.



- 11**
LINEAR cadre, en aluminium, époxy blanc
LINEAR frame, made of aluminum, white powder-coated
- Taille Size **A**
705 x 190 x 112 mm L/14.18.01.27 **75,40 €**
- Taille Size **B**
355 x 351 x 112 mm L/14.18.01.28 **65,50 €**
- Taille Size **C**
190 x 351 x 112 mm L/14.18.01.29 **61,40 €**
- Taille Size **D**
190 x 705 x 100 mm L/14.18.01.30 **75,40 €**

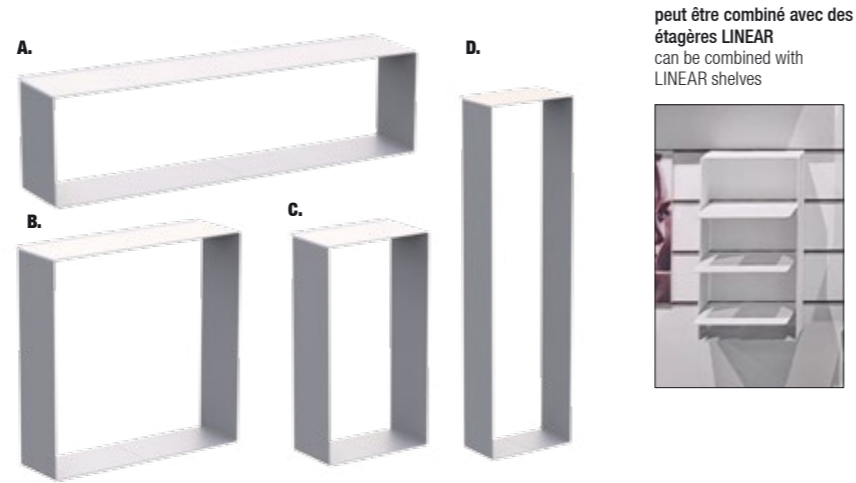

- 16**
LINEAR cadre, en aluminium, époxy blanc, ainsi que couverture supérieure et inférieure en dérivé de bois peint, disponible dans diverses couleurs et matériaux.
LINEAR frame, made of aluminum, white powder-coated, as well as top and bottom cover made of coated derived timber product, available in different colours and materials
- Taille Size **A**
355 x 351 x 112 mm L/14.18.01.31 **98,10 €**
- Taille Size **B**
190 x 705 x 112 mm L/14.18.01.32 **108,00 €**

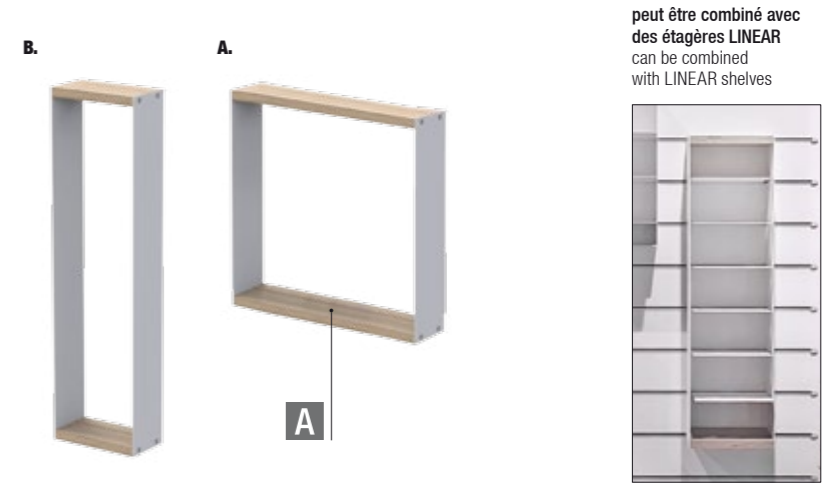

- 12**
Boîte de rangement et 3 plateaux en aluminium, époxy blanc, plateaux avec mousse alvéolée, gris foncé, pour 6 lunettes
Storage box and 3 trays made of aluminum, white powder-coated, trays with overlay (foam), dark grey, for 6 spectacles each
- 345 x 210 x 232 mm L/14.18.01.33 **186,50 €**



- 13**
Boîte de rangement avec le dessus et le dessous en dérivé de bois peint, disponible dans diverses couleurs et matériaux. Parties latérales et 3 plateaux en aluminium, époxy blanc, plateaux avec mousse alvéolée, gris foncé, pour 6 lunettes
Storage box with top and bottom made of coated derived timber product, available in different colours and materials. Lateral parts and 3 trays made of aluminum, white powder-coated, trays with overlay (foam), dark grey, for 6 spectacles each
- 345 x 242 x 231 mm L/14.18.01.34 **226,00 €**



- 17**
Miroir, rectangulaire, sur plaque de base en aluminium, époxy blanc
Mirror, rectangular, on base plate made of aluminum, white powder-coated
- A. Miroir, rectangulaire**
Mirror, rectangular
175 x 178 x 16 mm L/14.18.01.20 **31,80 €**
- B. Miroir, rectangulaire, horizontal**
Mirror, rectangular, horizontal
695 x 175 x 16 mm L/14.18.01.21 **75,80 €**
- C. Miroir, rectangulaire, vertical**
Mirror, rectangular, vertical
175 x 698 x 16 mm L/14.18.01.22 **64,80 €**

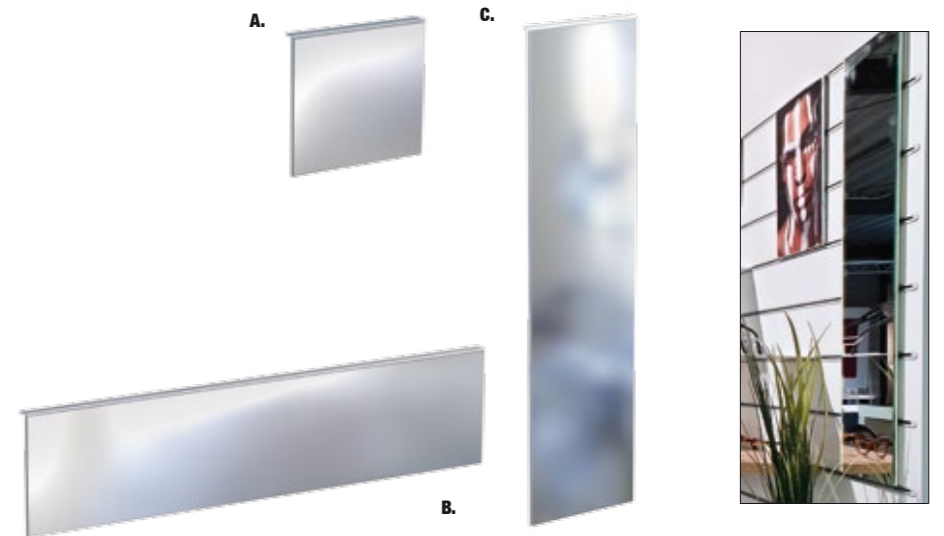

- 14**
Plaque logo pour logos interchangeables, avec plaque de base en aluminium, époxy blanc
Signboard for exchangeable logos, with base plate made of aluminum, white powder-coated
- 175 x 83 x 19 mm L/14.18.01.25 **25,20 €**

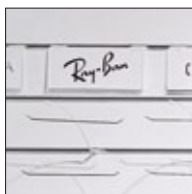

- 15**
Panneau poster DIN A4 pour affiches interchangeables, avec plaque de base en aluminium, époxy blanc, et couverture en verre acrylique, transparent
Poster panel DIN A4 for exchangeable graphics, with base plate made of aluminum, white powder-coated, and cover made of acrylic glass, transparent
- 210 x 300 x 19 mm L/14.18.03.26 **32,80 €**

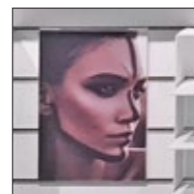

- 18**
Panneau supérieur d'affichage à suspendre pour les panneaux en bois (épaisseur: 19 mm), pour un échange facile des affiches, en dérivé de bois peint, blanc, et verre acrylique, transparent, avec fixation. Affiche non incluse dans la livraison (sur demande).
Poster top panel to hang up for wooden panels (thickness: 19 mm), for easy exchange of posters, made of coated derived timber product, white, and acrylic glass, transparent, including fixation. Poster not included in delivery (on request).
- P TPH 5/3
520 x 345 x 41 mm M2/14.50.35.00 **107,80 €**
- P TPH 6/3
695 x 345 x 41 mm M2/14.70.35.00 **121,00 €**
- P TPH 9/3
870 x 345 x 41 mm M2/14.87.35.00 **136,40 €**

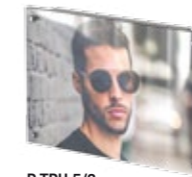

pour affiches interchangeables
for exchangeable posters

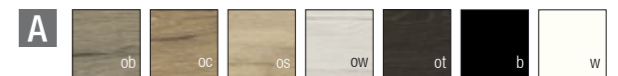

Veillez préciser les couleurs et les finitions décoratives lors de la commande.
Please state the colours and decorative surfaces when ordering.

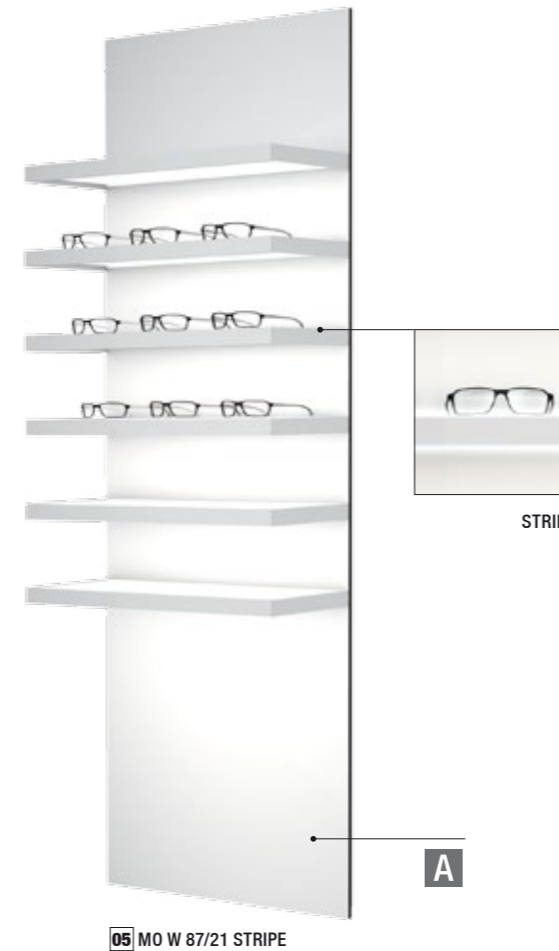

01 MO W 70/14 STRIPE 02 MO W 87/14 STRIPE 03 MO W 10/14 STRIPE



Combinable avec élément de stockage
Can be combined with storage



04 MO W 70/21 STRIPE 05 MO W 87/21 STRIPE 06 MO W 10/21 STRIPE



STRIPE PANNEAUX MURAUX WALL PANELS

Nos tablettes STRIPE sont sublimes par leur design. Elles ont un éclairage LED intégré en partie basse, qui éclaire de manière optimale les produits placés en dessous et les met en valeur. Grâce à la finition satinée des tablettes, l'éclairage uniforme souligne le caractère structurel de la présentation et la mise en valeur optimale des produits.

Our STRIPE shelves appeal through an elegant design. They have a built-in LED light at the bottom which illuminates underlying objects perfectly and brings to bear. Thanks to the satin surface the merchandise is uniformly illuminated, which underlines the sculptural character of the presentation and displays the goods perfectly.

Mode opératoire:
Mode of operation:

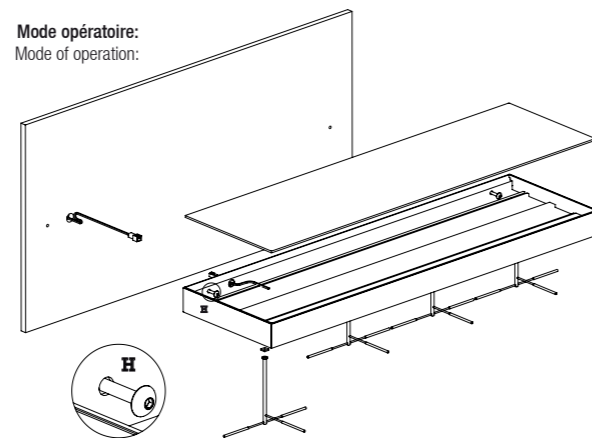

Panneaux en acrylique blanc mat, équipés avec tablettes STRIPE. Inclus structure MOSAIC.* Autres accessoires disponibles, veuillez commander séparément. Autres variantes disponibles sur demande.

Panels made of acrylic glass, matt white, fitted with STRIPE shelves. MOSAIC substructure included.* Additional accessories available, please order separately. Additional variants available on request.

01 MO W 70/14 STRIPE
695 x 1395 mm
MO.27.11.70.14.04

20
1.312,00 €

02 MO W 87/14 STRIPE
870 x 1395 mm
MO.27.11.87.14.04

25
1.570,00 €

03 MO W 10/14 STRIPE
1045 x 1395 mm
MO.27.11.10.14.04

30
1.828,00 €

04 MO W 70/21 STRIPE
695 x 2095 mm
MO.27.11.70.21.04

24
1.663,00 €

05 MO W 87/21 STRIPE
870 x 2095 mm
MO.27.11.87.21.04

30
1.993,00 €

06 MO W 10/21 STRIPE
1045 x 2095 mm
MO.27.11.10.21.04

36
2.325,00 €

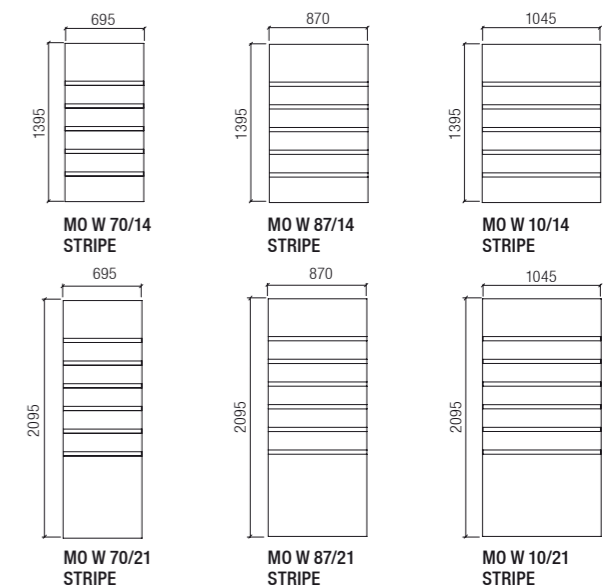

STRIPE COMPOSANTS DE SYSTÈME STRIPE SYSTEM COMPONENTS

01
STRIPE tablette en aluminium, époxy blanc, en acrylique, dualsatin, inclus éclairage LED. Bandeau décoratif sur demande.
STRIPE shelf, made of aluminium, white powder-coated, and acrylic glass, dualsatin, including LED illumination. Decorative covers on request.

Taille Size S
695 x 40 x 208 mm L/14.19.07.00/02 **188,00 €**
Taille Size M
870 x 40 x 208 mm L/14.19.09.00/02 **222,00 €**
Taille Size L
1045 x 40 x 208 mm L/14.19.10.00/02 **256,00 €**

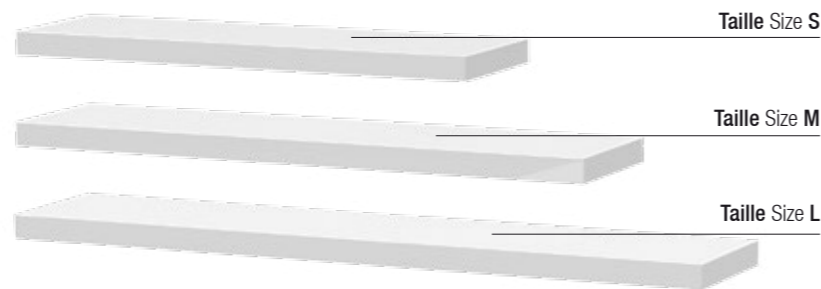

02
Support simple de lunettes, nickelé
Single spectacle display, nickel-plated

dessous bottom
170 x 110 x 84 mm L/14.18.01.12 **12,10 €**



Application
Application



03
Support double de lunettes, nickelé
Double spectacle display, nickel-plated

dessous bottom
170 x 145 x 84 mm L/14.18.01.16 **18,90 €**

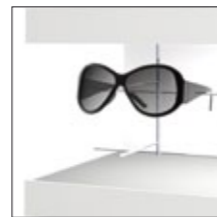

Application
Application

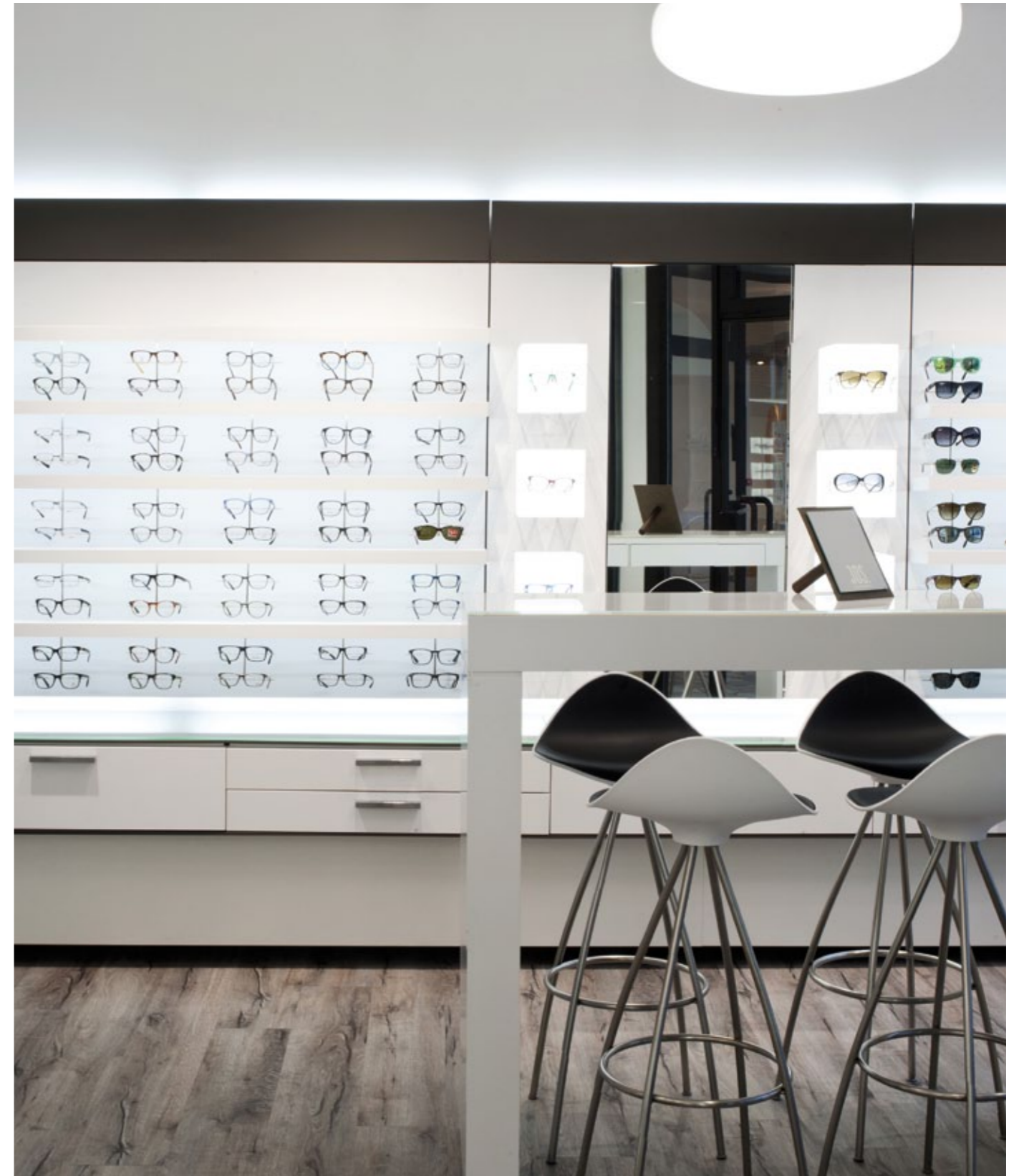
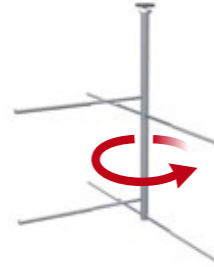

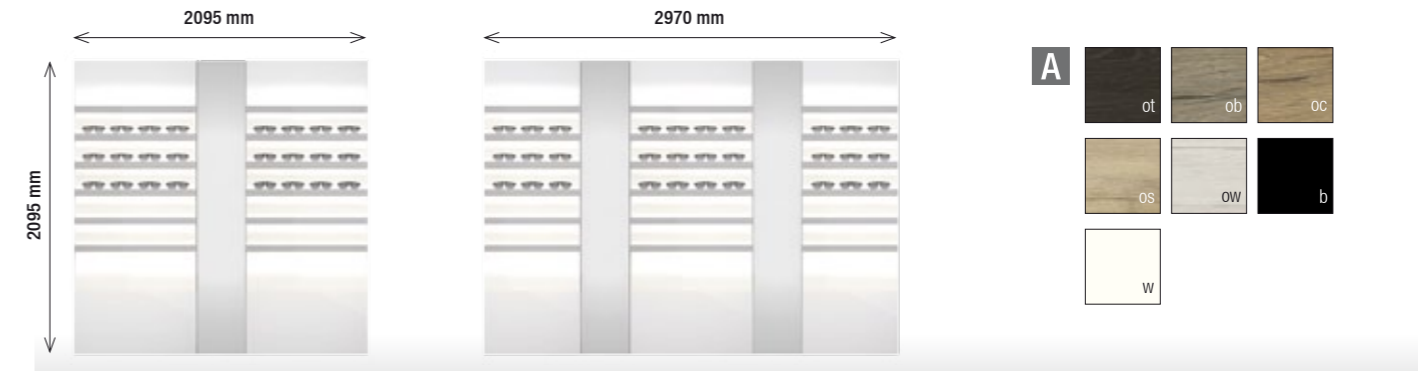

01 STRIPE SET 16*
2x MO W 87/21 LINEAR STRIPE
1x MO S 35/21
2095 x 2095 mm 60
4.270,00 €

02 STRIPE SET 17*
2x MO W 70/21 STRIPE
1x MO W 87/21 STRIPE
2x MO S 35/21
2970 x 2095 mm 78
5.886,00 €

Vous trouverez d'autres exemples de planification en ligne: For more examples of use please browse online: www.concept-s-design.com



03 STRIPE SET 18*
3x MO W 10/14 STRIPE
1x MO S 35/14
3495 x 1395 mm
4x LC 9/4 s 90 + [480]
8.934,00 €

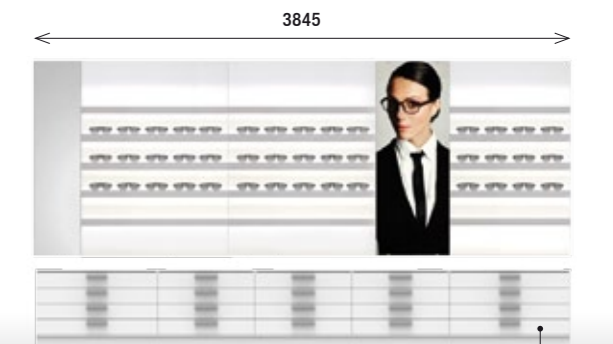

04 STRIPE SET 14*
1x MO W 87/14 STRIPE
2x MO W 10/14 STRIPE
1x MO S 35/14
1x MO P 50/14
3845 x 1395 mm
3x LC 7/4 s
2x LC 9/4 s 85 + [528]
9.600,00 €

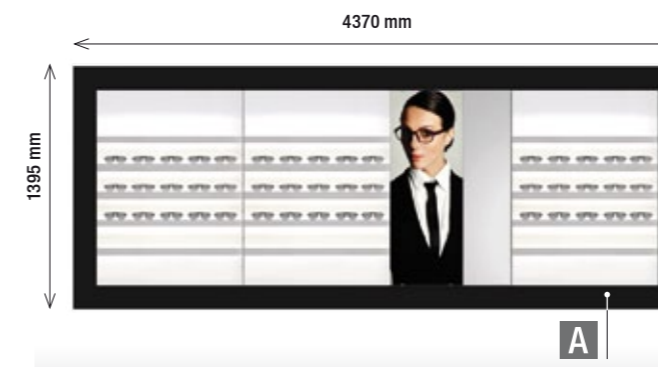

05 STRIPE SET 15*
3x MO W 10/14 STRIPE
1x MO S 35/14
1x MO P 50/14
1x Panneau décoratif Decor panel 90
4370 x 1745 mm 7.241,00 €

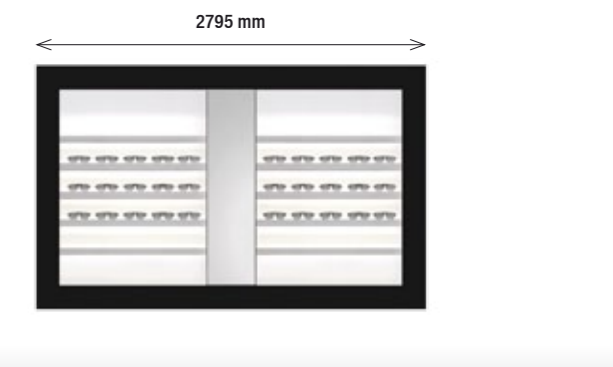

06 STRIPE SET 12*
2x MO W 10/14 STRIPE
1x MO S 35/14
1x Panneau décoratif Decor panel 60
2795 x 1745 mm 4.683,00 €

STRIPE EXEMPLES DE PLANIFICATION EXAMPLES OF USE

Panneaux en acrylique, blanc mat, équipé d'étagères STRIPE. Inclus structure MOSAIC. Tous les sets équipés tel illustré, sans poster et décoration. Autres variantes disponibles sur demande

Panels made of acrylic glass, matt white, fitted with STRIPE shelves. MOSAIC sub-structure included. All sets fitted as illustrated, without poster and decoration. Additional variants available on request.

Exemple de planification: Example of use:

3x A	MO W 70/14 STRIPE 695 x 1395 mm MO.27.11.70.14.04	1.312,00 €
1x B	MO S 17/14 170 x 1395 x 90 mm MO.22.01.17.14.01	95,00 €
1x C	SB 17 2D / 15T 1739 x 565 x 350 mm M2/65.00.17.00	2.214,00 €
STRIPE SET 19.1		6.245,00 €
		60 + [150]

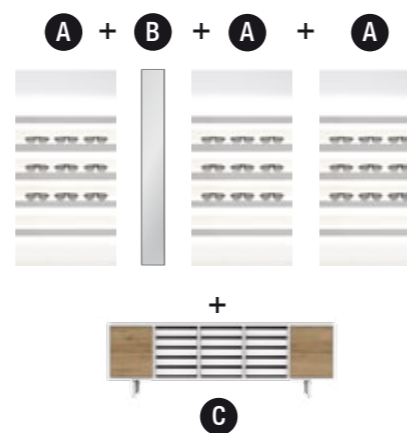

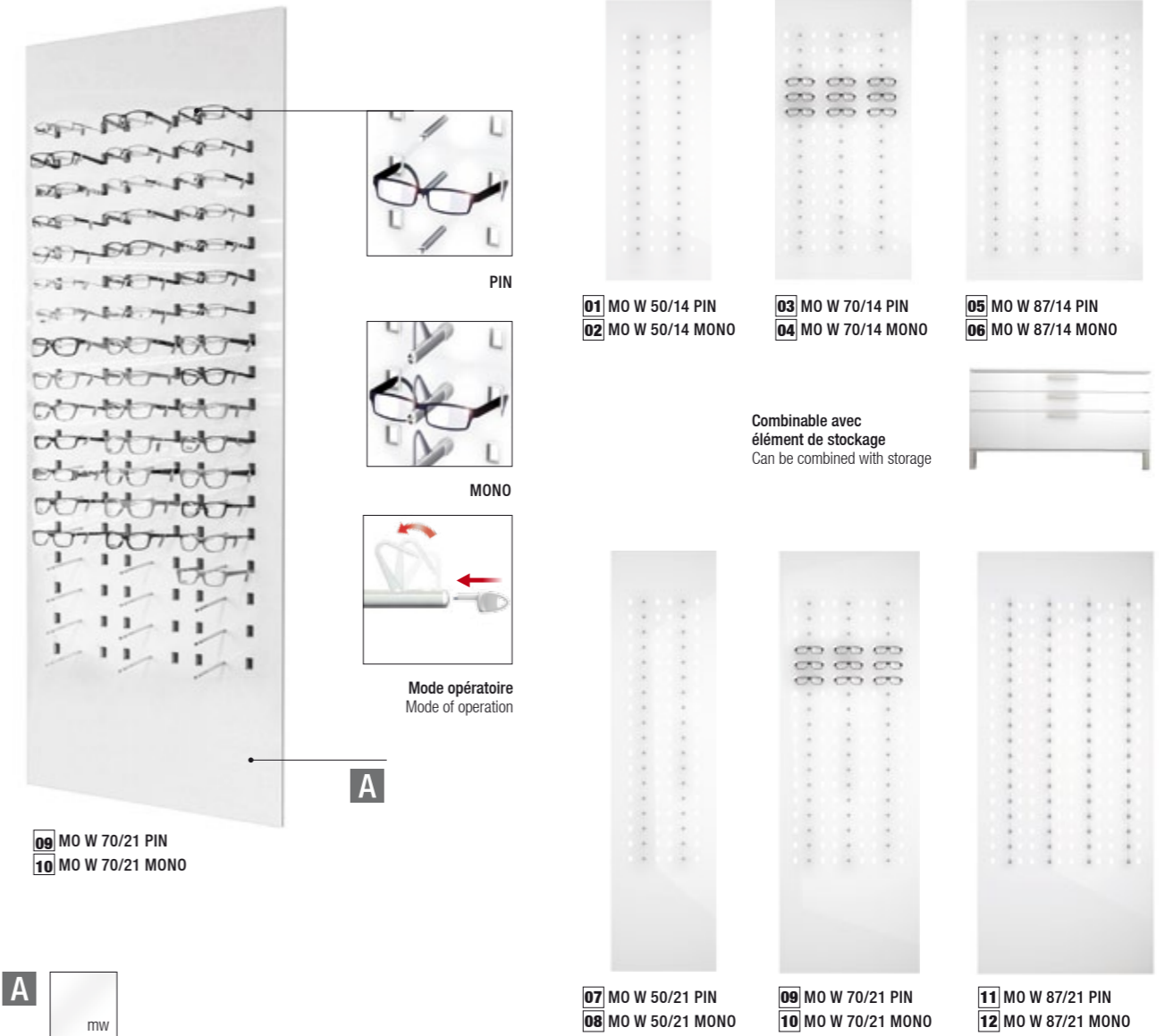

PIN & MONO PANNEAUX MURAUX WALL PANELS

PIN supports parfaitement adaptés pour la présentation de beaucoup de montures ainsi que pour l'essayage aisé des lunettes. Combinés à des panneaux perforés, PIN convient à chaque magasin. Le support verrouillable MONO rend possible la sécurisation unitaire et séparée d'une paire de lunettes. C'est pourquoi MONO est spécialement adapté pour des montures de valeur. MONO peut être aussi bien monté directement en mural ou sur panneau perforé. Le design est fonctionnel et élégant, avec une parfaite combinaison d'aluminium anodisé et de matériau synthétique de qualité.

PIN supports are perfectly suitable for displaying a great number of frames, as well as for an easy try-on of spectacles. Combined with perforated panels, PIN fits into every shop. With the lockable single spectacle display MONO it is possible to secure and unlock single spectacles separately. Hence, MONO is particularly suitable for high-quality frames. The design is simple but elegant, with a perfect combination of silver-coloured anodized aluminium and high-quality plastics.

Mode opératoire:
Mode of operation:

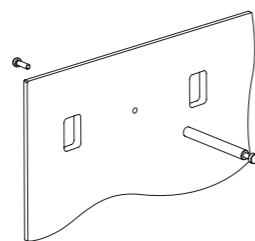

01 Support PIN, en acier nickelé
PIN support, made of nickel-plated steel
Ø 8 x 80 mm M2/13.20.00.00 **3,40 €**



Panneaux perforés en acrylique, blanc mat, équipés avec des supports PIN, ouvert ou avec MONO PANEL support individuel, verrouillable. Inclus structure MOSAIC.* Autres variantes disponibles sur demande.

Perforated panels made of acrylic glass, matt white, fitted with PIN supports, open or with MONO PANEL single spectacle displays, lockable. MOSAIC substructure included.* Additional variants available on request.

01 MO W 50/14 PIN 520 x 1395 mm ouvert open M0.03.01.50.14.04 311,00 €	02 MO W 50/14 MONO 520 x 1395 mm verrouillable lockable M0.04.01.50.14.04 717,00 €	03 MO W 70/14 PIN 695 x 1395 mm ouvert open M0.03.01.70.14.04 432,00 €	04 MO W 70/14 MONO 695 x 1395 mm verrouillable lockable M0.04.01.70.14.04 1.043,00 €	05 MO W 87/14 PIN 870 x 1395 mm ouvert open M0.03.01.87.14.04 554,00 €	06 MO W 87/14 MONO 870 x 1395 mm verrouillable lockable M0.04.01.87.14.04 1.367,00 €	07 MO W 50/21 PIN 520 x 2095 mm ouvert open M0.03.01.50.21.04 426,00 €	08 MO W 50/21 MONO 520 x 2095 mm verrouillable lockable M0.04.01.50.21.04 883,00 €	09 MO W 70/21 PIN 695 x 2095 mm ouvert open M0.03.01.70.21.04 589,00 €	10 MO W 70/21 MONO 695 x 2095 mm verrouillable lockable M0.04.01.70.21.04 1.275,00 €	11 MO W 87/21 PIN 870 x 2095 mm ouvert open M0.03.01.87.21.04 750,00 €	12 MO W 87/21 MONO 870 x 2095 mm verrouillable lockable M0.04.01.87.21.04 1.665,00 €
--	--	--	--	--	--	--	--	--	--	--	--

* Pour une installation plus facile, nous recommandons les plaques de montage (référence article M0.00.00.00.02: 73,20 € par m²) et les couvercle latéral (référence article M0.00.00.00.01: 26,20 € par m). Veuillez commander séparément!
* For easier installation we recommend mounting plates (item no. M0.00.00.00.02: 73,20 Euro per m²) and lateral covers (item no. M0.00.00.00.01: 26,20 Euro per m). Please order separately!

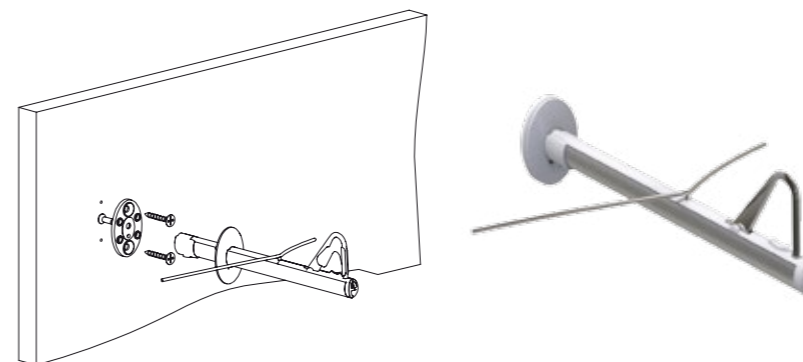

01
MONO WALL, support verrouillable de lunettes avec repose branches pour montage direct au mur. Clip réducteur inclus lors de la livraison.

MONO WALL, lockable single spectacle display with support for direct wall fastening. Reduction clip included in delivery.

185 x 50 x 191 mm 14.12.11.05 **21,90 €**

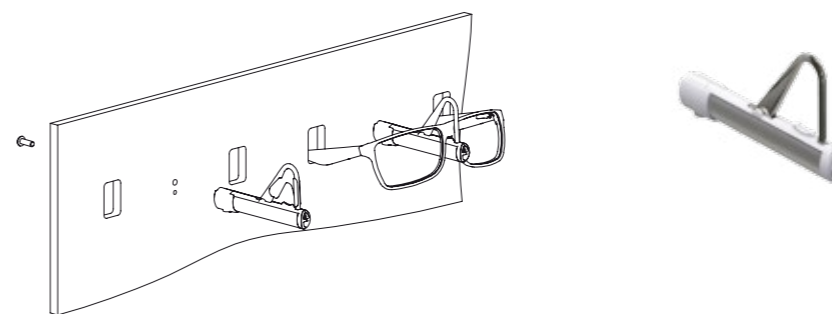

02
MONO PANEL, support verrouillable de lunettes pour montage sur panneau perforé. Clip réducteur inclus lors de la livraison.

MONO PANEL, lockable single spectacle display for mounting on perforated panel. Reduction clip included in delivery.

13 x 47 x 94 mm 14.12.10.01 **17,50 €**

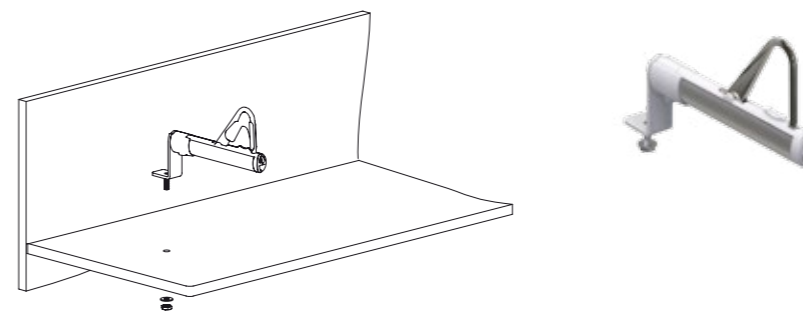

03
MONO RACK, support verrouillable de lunettes pour montage sur tablettes. Clip réducteur inclus lors de la livraison.

MONO RACK, lockable single spectacle display for mounting on shelves. Reduction clip included in delivery.

13 x 70 x 113 mm 14.12.13.01 **19,70 €**

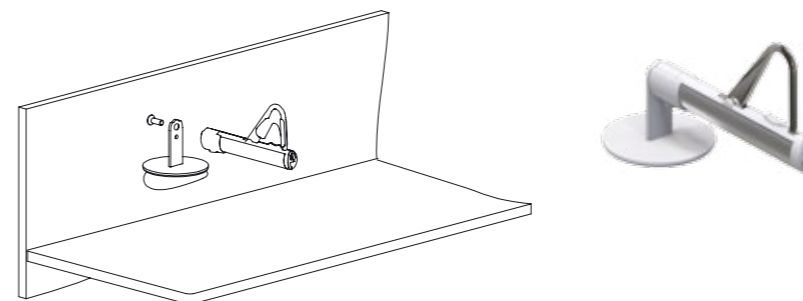

04
MONO STICK, support verrouillable de lunettes pour montage sur tablettes avec parties adhésives. Clip réducteur inclus lors de la livraison.

MONO STICK, lockable single spectacle display for mounting on shelves with adhesive pad. Reduction clip included in delivery.

50 x 72 x 120 mm 14.12.13.11 **25,20 €**

MONO SUPPORT DE LUNETTES SINGLE SPECTACLE DISPLAY

Le support verrouillable MONO rend possible la sécurisation unitaire et séparée d'une paire de lunettes. C'est pourquoi MONO est spécialement adapté pour des montures de valeur. MONO peut être aussi bien monté directement en mural ou sur panneau perforé. Les supports lunettes MONO RACK et MONO STICK sont idéaux pour un montage facile sur des étagères horizontales.

With the lockable single spectacle display MONO it is possible to secure and unlock single spectacles separately. Hence, MONO is particularly suitable for high-quality frames. MONO can be mounted directly on brickwork as well as on perforated panels. The lockable single spectacle displays MONO RACK and MONO STICK are perfectly for an easy mounting onto horizontal shelves.

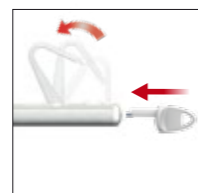

Mode opératoire
Mode of operation



Clip réducteur pour sécurisation des petites montures (inclus lors de la livraison)
Reduction clip to secure smaller frames (included in delivery)



VIDEOLINK



Vous trouverez d'autres produits sur notre magasin en ligne: www.concept-s-design.com
For more products please refer to concept-s online shop: www.concept-s-design.com

PRÉSENTATION MURALE [WALL DISPLAY]



PRÉSENTATION MURALE [WALL DISPLAY]

PIN & MONO PANNEAUX MURAUX EXAMPLES OF USE

Panneaux perforés en acrylique blanc mat, équipés avec des supports PIN, ouvert ou avec MONO PANEL support individuel, verrouillable. Inclus structure MOSAIC. Tous les sets avec équipement comme illustré, sans poster et décoration. Autres variantes disponibles sur demande.

Perforated panels made of acrylic glass, matt white, fitted with PIN supports, open or with MONO PANEL single spectacle displays, lockable. MOSAIC substructure included. All sets fitted as illustrated, without poster and decoration. Additional variants available on request.

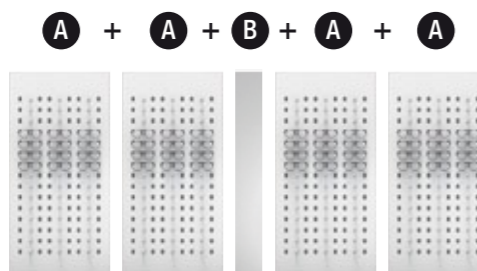

Exemple de planification: Example of use:

4x	A	MO W 70/14 PIN 695 x 1395 mm MO.03.01.70.14.04	432,00 €
1x	B	MO S 17/14 170 x 1395 x 90 mm MO.22.01.17.14.01	95,00 €
PIN SET 23			
	ouvert open		1.823,00 €
	verrouillable lockable		180

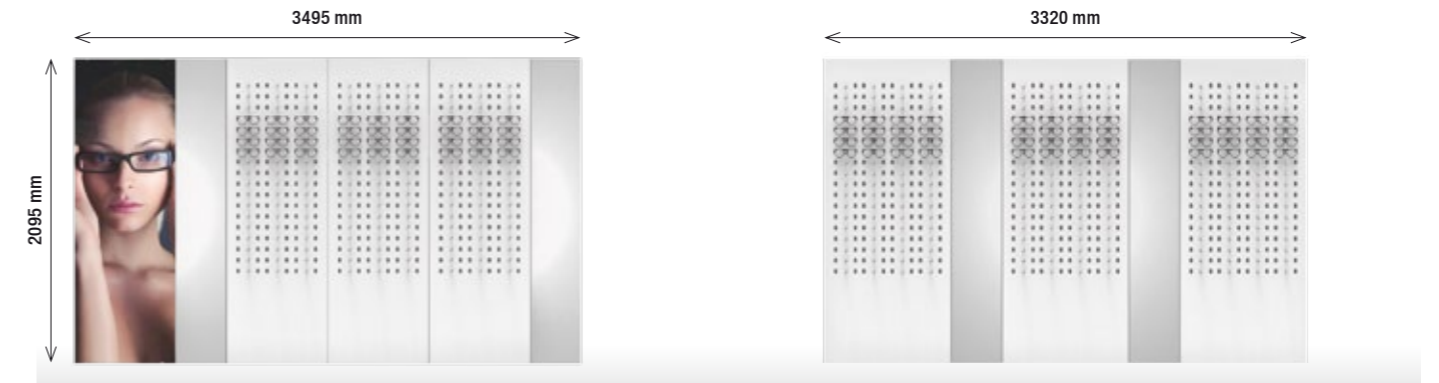

01 PIN / MONO SET 18*
3x MO W 70/21 PIN/MONO
2x MO S 35/21
1x MO P 70/21

3495 x 2095 mm 162
ouvert open **2.836,00 €**
verrouillable lockable **4.895,00 €**

02 PIN / MONO SET 19*
3x MO W 87/21 PIN/MONO
2x MO S 35/21

3320 x 2095 mm 216
ouvert open **2.817,00 €**
verrouillable lockable **5.563,00 €**

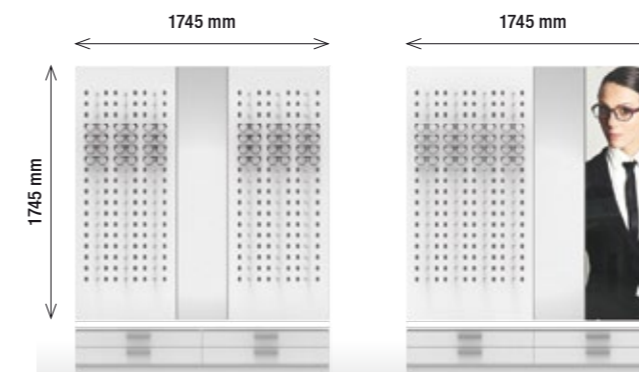

03 PIN / MONO SET 20*
2x MO W 70/17 PIN/MONO
1x MO S 35/17
1745 x 1745 mm
2x LC 9/2 s

108 + [120]
ouvert open **2.739,00 €**
verrouillable lockable **4.260,00 €**

04 PIN / MONO SET 11*
1x MO W 87/17 PIN/MONO
1x MO S 35/17
1x MO P 50/17
1745 x 1745 mm
2x LC 9/2 s

72 + [120]
ouvert open **2.673,00 €**
verrouillable lockable **3.687,00 €**

Vous trouverez d'autres exemples de planification en ligne:
For more examples of use please browse online:
www.concept-s-design.com

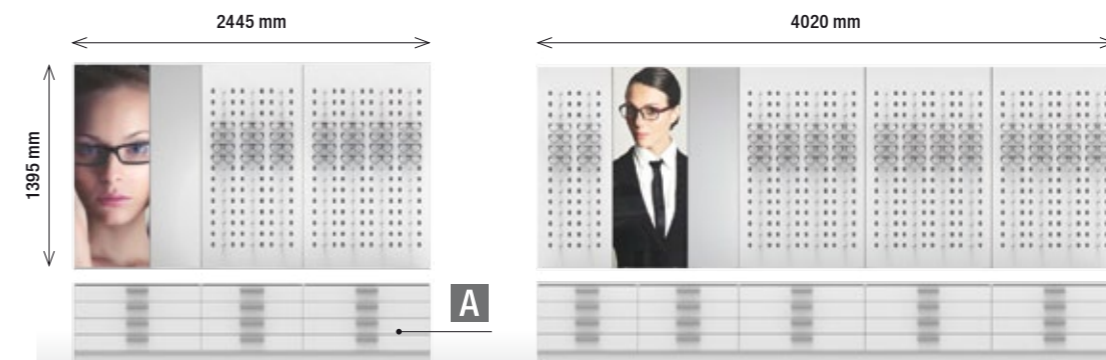

05 PIN / MONO SET 21*
1x MO W 70/14 PIN/MONO
1x MO W 87/14 PIN/MONO
1x MO S 35/14
1x MO P 50/14
2445 x 1395 mm
1x LC 7/4 s
2x LC 9/4 s

105 + [336]
ouvert open **3.829,00 €**
verrouillable lockable **5.253,00 €**

06 PIN / MONO SET 22*
1x MO W 50/14 PIN/MONO
3x MO W 87/14 PIN/MONO
1x MO S 35/14
1x MO P 50/14
4020 x 1395 mm
2x LC 7/4 s
3x LC 9/4 s

210 + [552]
ouvert open **6.398,00 €**
verrouillable lockable **9.242,00 €**

* En choisissant parmi nos sets, vous recevrez des plaques de montage (numéro d'article: MO.00.00.00.02: 73,20 € par m²) et des couvercles latéraux (numéro d'article: MO.00.00.00.01: 26,20 € par m) gratuitement !
* By choosing from our sets, you will receive mounting plates (item no. MO.00.00.00.02: 73,20 € per m²) & lateral covers (item no. MO.00.00.00.01: 26,20 € per m) for free!

PRÉSENTATION MURALE [WALL DISPLAY]

PRÉSENTATION MURALE [WALL DISPLAY]



01 W 7/14 PIN KID



AUTRES MOTIFS SUR DEMANDE
MORE MOTIFS ON REQUEST

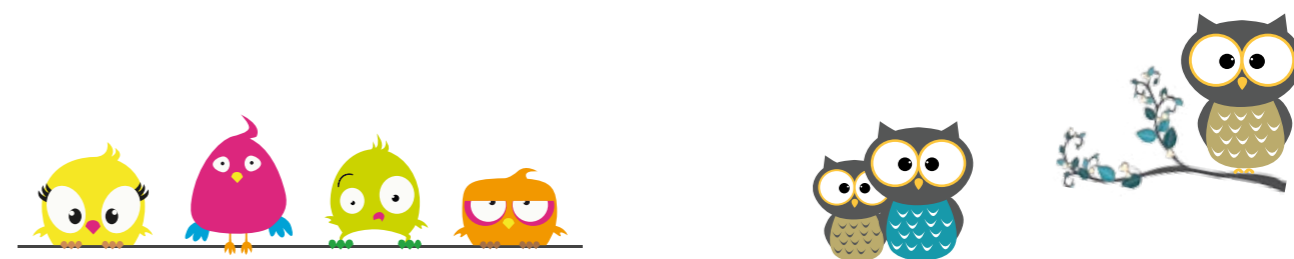

Les enfants aiment les couleurs multiples, fortes et les motifs drôles. Avec les panneaux spéciaux pour enfants, choisir ses lunettes sera pour vos petits clients une partie de plaisir. Les panneaux en acrylique dualsatin, aussi bien adaptés pour les benjamins, les minimes que pour les juniors, sont disponibles en hauteur réduite.

Children love colourful, strong colours and funny motifs. With these panels, especially designed for children, choosing spectacles is pure fun for the young ones. The acrylic glass panels in dualsatin are suitable for children at nursery school- and junior school age and as a version for juniors available in low height.

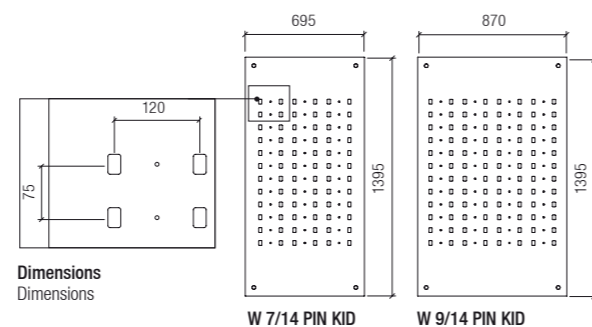

Panneau perforé en acrylique, dualsatin, en 2 tailles, avec divers motifs imprimés sur le verso, équipé de supports PIN en acier nickelé. Inclus fixations murales.

Perforated acrylic glass panel, dualsatin, thickness 8 mm, in 2 dimensions, printed with different motifs on the backside, fitted with PIN supports. Available in different dimensions. Including wall mounting kits.

01 W 7/14 PIN KID 695 x 1395 mm	36
M2/13.70.14.00/01	576,00 €
01 W 9/14 PIN KID 870 x 1395 mm	48
M2/13.90.14.00/01	804,00 €

Note:
Veuillez préciser le motif lors de la commande.
Autres motifs sur demande.

Note:
Please state motif when ordering.
Further motifs on request.

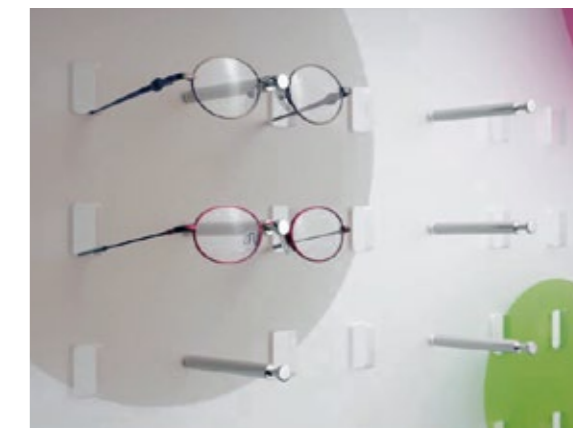

Exemple d'utilisation
Example of use





LED CUBE
avec éclairage LED, à l'arrière
with LED illumination, from the back



01
LED CUBE en acrylique, transparent, avec éclairage LED intégré dans le panneau de fond. Inclus fixation murale et alimentation.

LED CUBE made of acrylic glass, transparent, with integrated LED illumination on the back panel. Including wall mounting kit and power supply.

184 x 184 x 220 mm M2/55.00.00.00 **182,50 €**

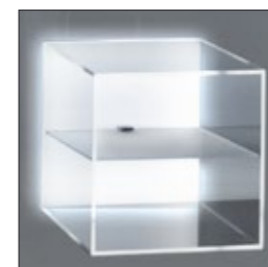

LED CUBE 2
avec éclairage LED, à l'arrière
with LED illumination, from the back



02
LED CUBE 2 en acrylique, transparent, avec tablette et éclairage LED intégré dans le panneau de fond. Inclus fixations murales et module d'alimentation.

LED CUBE 2 made of acrylic glass, transparent, with shelf and integrated LED illumination on the back panel. Including wall mounting kit and power supply.

184 x 184 x 220 mm M2/55.00.00.02 **198,60 €**

LED CUBE AVEC ÉCLAIRAGE LED WITH LED ILLUMINATION

La réalisation d'espaces attractifs dans votre magasin rend l'achat agréable et augmente votre chiffre d'affaires. Avec ces LED CUBES novateurs, atteignez un niveau de qualité et optimisez votre présentation.

Creating highlights in your shop makes shopping a unique experience and increases the turnover. With these innovative LED CUBES you set the best stage for an extraordinary display.

Mode opératoire:
Mode of operation:

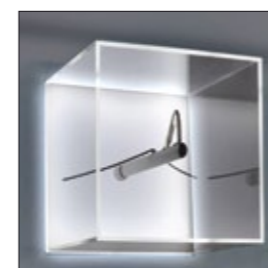
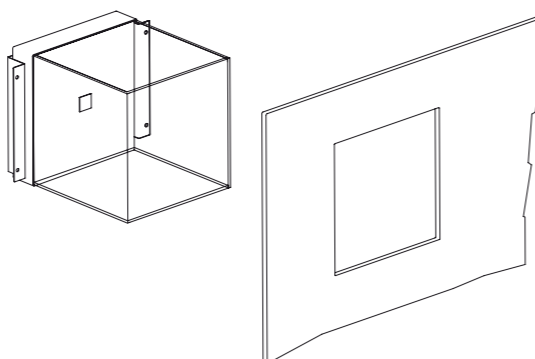

LED CUBE & MONO WALL
avec éclairage LED, à l'arrière
with LED illumination, from the back



03
LED CUBE & MONO WALL en acrylique, transparent, avec éclairage LED intégré dans le panneau de fond. Inclus MONO WALL, verrouillable, avec support branches ainsi que fixations murales et module d'alimentation.

LED CUBE & MONO WALL made of acrylic glass, transparent, with integrated LED illumination on the back panel. Including MONO WALL single spectacle display, lockable, with support as well as wall mounting kit and power supply.

184 x 184 x 220 mm M2/55.00.00.01 **202,20 €**



01
B-TWEEN profilé, en aluminium, découpe sur mesure, vendu au mètre
 B-TWEEN profile, made of aluminium, cut by measure, sold by metre
 max. 6000 x 14 x 33 mm
 12.00.00.00 **9,80 €**



02
Éclairage LED, au mètre, inclus alimentation électrique
 LED illumination, sold by metre, including power supply
 12.00.00.11 **52,00 €**



03
B-TWEEN habillage profilé, en acrylique, glossy, découpe sur mesure, vendu au mètre
 B-TWEEN profile cover, made of acrylic glass, glossy white, cut by measure, sold by metre
 max. 2000 x 45 x 30 mm
 12.00.10.23 **28,40 €**



04
Fixation murale, par paire, pour montage sur acrylique
 Wall mounting kit, one pair, for mounting onto acrylic glass
 120 x 45 mm 12.00.00.05 **50,20 €**
 sans illustration:
Fixation murale, par paire, pour montage sur placoplâtre/brique
 Without illustration:
 Wall mounting kit, one pair, for mounting onto plasterboard/brickwork
 12.00.00.07 **sur demande**
 on request

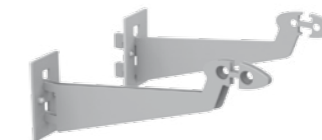

05
Fixation intermédiaire, pour montage sur acrylique (dès 1,5 m de longueur de profilé)
 Additional fixation, for mounting onto acrylic glass (starting from 1.5 m section length)
 120 x 45 mm 12.00.00.06 **26,40 €**



B-TWEEN COMPOSANTS DE SYSTÈMES SYSTEM COMPONENTS

B-TWEEN est un système d'agencements horizontal avec rétro éclairage LED. Divers éléments peuvent équiper la crémaillère indifféremment en partie haute ou basse et fixés par rotation. Même les espaces intermédiaires peuvent être utilisés d'une manière optimale. D'autres éléments de présentations peuvent être intégrés. Ainsi, de multiples possibilités d'agencement peuvent répondre à vos besoins et vos goûts personnels.

B-TWEEN is a horizontal shop design system with integrated LED backlighting. A rail system can be plugged in above or below with assembly elements and is being screwed for fixing. Even interspaces can be utilized optionally: Other display elements can be easily inserted. Countless design options depending on requirements and personal taste are a result of this system.

Mode opératoire:
 Mode of operation:

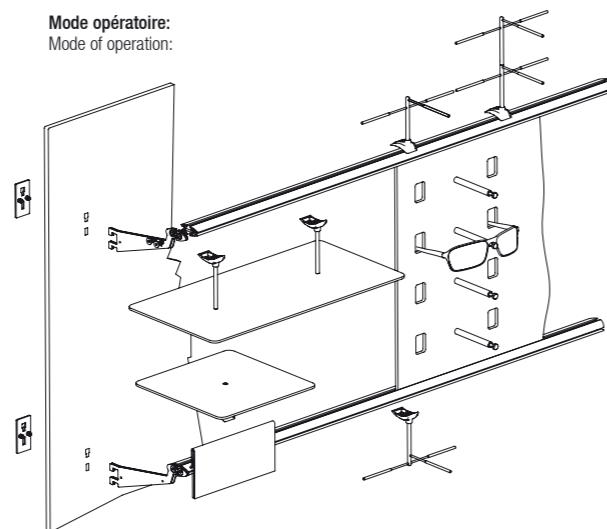

06
Support simple de lunettes, en acier, nickelé
 Single spectacle display, made of steel, nickel-plated
 170 x 70 x 90 mm
 dessus top 12.00.10.01 **9,90 €**
 dessous bottom 12.00.11.01 **9,90 €**

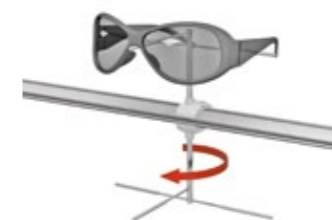

07
Double support lunettes, en acier, nickelé
 Double spectacle display, made of steel, nickel-plated
 170 x 140 x 180 mm
 dessus top 12.00.10.02 **18,90 €**
 dessous bottom 12.00.11.02 **18,90 €**

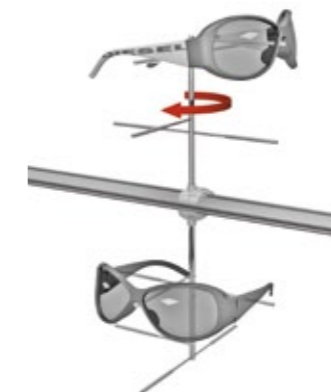

COMPOSANTS DE SYSTÈMES B-TWEEN B-TWEEN SYSTEM COMPONENTS

08
Tablette carrée, en acrylique, transparent
Squared shelf, made of acrylic glass, transparent

dessus top
180 x 43 x 180 mm 12.00.10.09 **12,70 €**

dessous bottom
180 x 73 x 180 mm 12.00.11.09 **12,70 €**

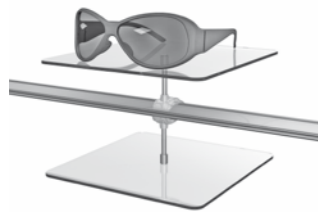

09
Tablette rectangulaire, en acrylique, transparent
Rectangular shelf, made of acrylic glass, transparent

dessus top
360 x 43 x 180 mm 12.00.10.10 **21,90 €**

dessous bottom
360 x 73 x 180 mm 12.00.11.10 **21,90 €**

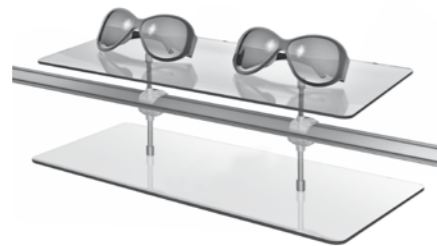

10
Boîte acrylique, simple, transparent
Acrylic glass box, single, transparent

dessus top
180 x 119 x 80 mm 12.00.10.20 **28,80 €**

dessous bottom
180 x 149 x 80 mm 12.00.11.20 **28,80 €**



11
Plaque logo, en acrylique, glossy white,
pour logos interchangeables (impression
sur demande)
Signboard made of acrylic glass, glossy white,
for exchangeable logos (printing on request)

150 x 70 mm 12.00.10.18 **18,70 €**



12
Tablette universelle ronde avec anneau,
en acrylique, transparent
Universal round shelf with ring, made of
acrylic glass, transparent

Ø 150 mm

Hauteur Height 180 mm 12.00.10.22 **19,00 €**

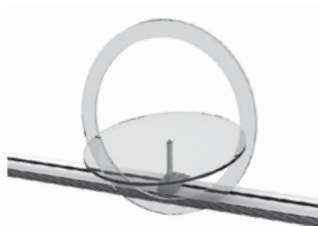

13
Tablette ronde avec anneau, en acrylique,
transparent
Round shelf with ring, made of acrylic glass,
transparent

Ø 150 mm

Hauteur Height 180 mm 12.00.10.06 **19,60 €**





01
Manchon laiton, montage dans divers panneaux bois
 Brass sleeve, for different wooden panels
Ø 5 x 8 mm 20.01.08.03 **0,25 €**
Le perçage linéaire être fait dans un entraxe de 32 mm.
 The rectilinear holes are drilled with intervals of 32 mm.

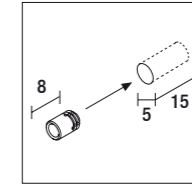

Note:
 Pour les trous (2,2 mm) le collage est nécessaire pour maintenir les supports en place et les empêcher de tomber.
Note:
 Sleeves are glued into the holes (2,2 mm) to prevent them from tearing and furthermore to provide additional support for displays.

02
BLC support lunettes, nickelé
 BLC single spectacle display, nickel-plated
180 x 80 x 162 mm 14.04.00.02 **6,70 €**

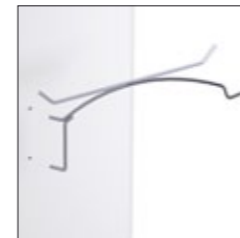

03
VARIO SIDE support lunettes, nickelé
 VARIO SIDE single spectacle display, nickel-plated
180 x 80 x 187 mm 14.12.00.02 **8,25 €**

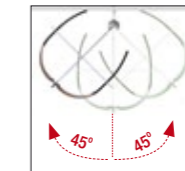
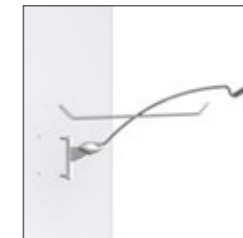

04
BLC Support étui en fil, nickelé
 BLC spectacle case display, nickel-plated
83 x 35 x 87 mm 19.44.30.02 **7,70 €**



VARIO [LS] COMPOSANTS DE SYSTÈMES SYSTEM COMPONENTS

Notre système VARIO [LS] étonne déjà depuis plusieurs années par la qualité de son design et sa flexibilité. La base en est de simples lignes verticales de trous à équiper avec les multiples composants du système. La particularité de ce système: avec le support orientable à 45° VARIO SIDE, les belles formes des branches de lunettes peuvent être présentées d'une manière optimale.

Our VARIO [LS] system has been convincing for many years by its subtle design and its flexibility. A simple in-line boreholing provides the basis for equipping with versatile system components. The particular of this system: with VARIO SIDE, a spectacle holder which can be turned through 45°, eye-catching and shapely temples can be displayed in an optimal way.

Mode opératoire:
 Mode of operation:

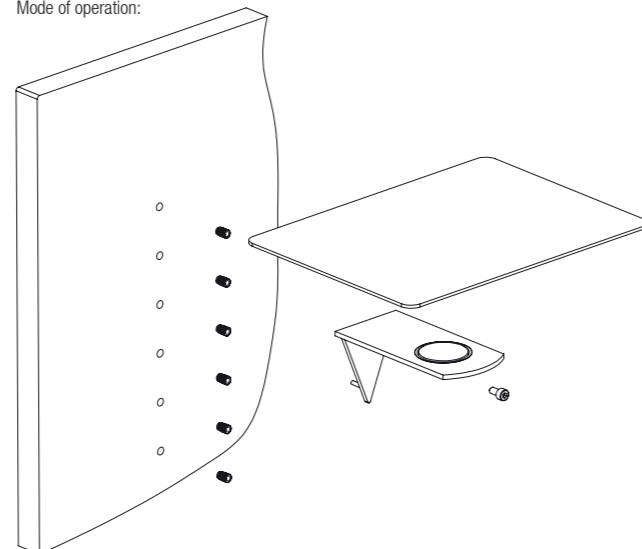

05
Tablette décorative métallique, inclus supports
 Metal deco shelf, support included
Rectangulaire Rectangular
200 x 150 x 1,5 mm 17.01.44.02 **33,80 €**



06
Miroir sur la plaque métallique
 Mirror on metal plate
Rectangulaire Rectangular
120 x 300 x 5 mm 21.05.44.00 **44,60 €**





01
Plaque métallique (2 mm), (sans panneau de fond), époxy blanc, dimensions réalisées sur mesure. Autres finitions sur demande. Les plaques métalliques de diverses finitions peuvent être fixées avec des aimants sur une plaque support et positionnées selon vos souhaits.

Metal plate (2 mm), (without back panel), white powder-coated, made to measure. Various surface finishes on request. Metal plates are available in different surface finishes and can be fixed with magnets on a mounting plate and assembled at will.

13.06.09.01 **sur demande**
on request



02
Miroir rectangulaire sur la plaque métallique
Mirror rectangular, on metal plate

A. avec aimant, with magnet
120 x 300 x 11 mm 21.05.77.00 **35,50 €**
B. pour vissage for screw fixing
120 x 300 x 9 mm 21.05.88.00 **44,60 €**



03
BMC support lunettes avec aimant, époxy blanc ou nickelé
BMC Single spectacle display with magnet, white powder-coated or nickel-plated

180 x 72 x 177 mm

nickelé
nickel-plated 14.07.00.02 **6,70 €**

époxy blanc
white powder-coated 14.07.00.03 **9,60 €**

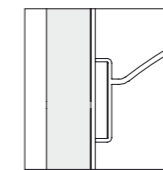

Mise en place magnétique sur panneau métal
Magnetic mounting on metal plates

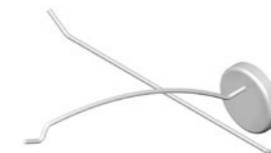

04
BMC support étui avec aimant, époxy blanc ou nickelé
BMC spectacle case display with magnet, white powder-coated or nickel-plated

80 x 36 x 82 mm

nickelé
nickel-plated 19.77.30.02 **7,60 €**

époxy blanc
white powder-coated 19.77.30.03 **11,30 €**



VARIO [MP] COMPOSANTS DE SYSTÈMES SYSTEM COMPONENTS

VARIO [MP] donne une liberté complète dans l'agencement d'une présentation. Les composants du système sont mis en place, grâce à l'aimant, à l'emplacement voulu sur une plaque métallique et peuvent être repositionnés en permanence selon vos souhaits et vos besoins.

VARIO [MP] gives you the opportunity to divide the display area freely. The system components are quite simply fixed to a metal plate on the favoured spot. Therefore, the components can be arranged according to your wishes and demands again and again.

Mode opératoire:
Mode of operation:

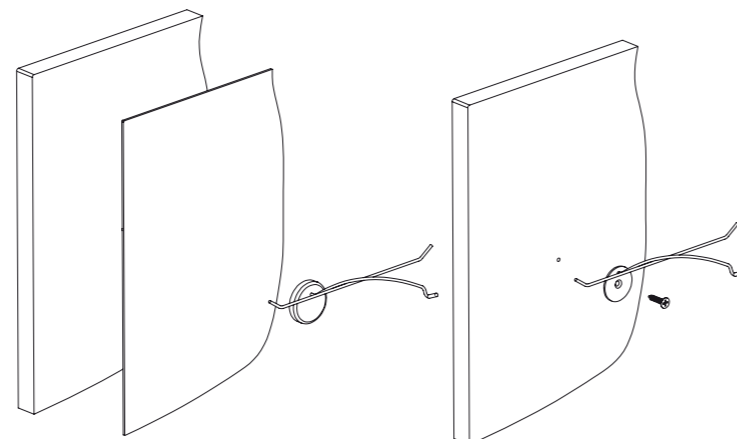

05
BAC support lunettes pour vissage, époxy blanc ou nickelé
BAC single spectacle display for screw fixing, white powder-coated or nickel-plated

180 x 66 x 172 mm

nickelé
nickel-plated 14.08.00.02 **6,70 €**

époxy blanc
white powder-coated 14.08.00.03 **9,00 €**

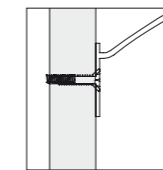

Disponible aussi pour montage par vissage sur bois
Screw-on version for mounting on wood



06
BAC support étui pour vissage, époxy blanc ou nickelé
BAC spectacle case display for screw fixing, white powder-coated or nickel-plated

83 x 30 x 77 mm

nickelé
nickel-plated 19.88.30.02 **7,60 €**

époxy blanc
white powder-coated 19.88.30.03 **10,10 €**



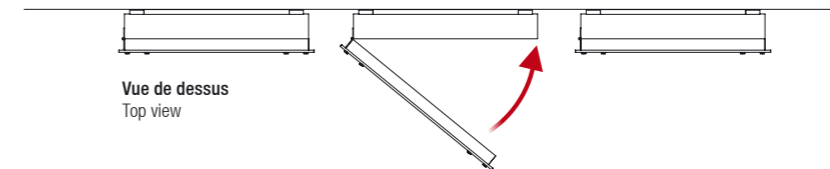

en option
optional **LED**

Éclairage interne
Internal illumination

en option
optional **LED**

Rétro éclairage
Backlight



Tablettes plus
profondes disponibles
sur demande
Deeper shelves
available on request



Combinable avec élément
de stockage
Can be combined with storage



01
Rétro éclairage LED
LED Backlight



02
LED éclairage interne
LED Internal illumination



03
Serrure électronique
Electronic lock



04
Support lunette pour tablette
Spectacle display for shelves

DEPOT PRÉSENTOIR AVEC PORTE DISPLAYS WITH DOOR

DEPOT DOOR est un „gain d'espace“ et combine élégance et présentation de lunettes avec stockage dans un minimum d'espace. La surface d'un magasin coûte cher et doit être exploitée du mieux possible! Le compartiment de stockage du présentoir peut être ouvert en le couissant latéralement après une légère rotation et donner ainsi accès aux produits.

DEPOT is a space-saving miracle and combines spectacle display with storage room in an elegant way. Because shop area is expensive you must profit from it at the best! The front panels can be opened and thus give you the opportunity to display and have access to the contained products in the back.

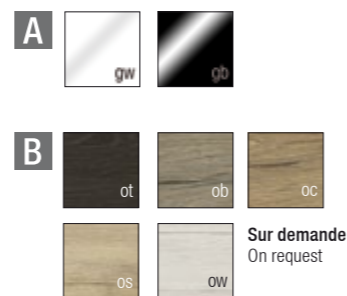

Présentoir avec porte et espace de stockage derrière: Corps en dérivé de bois peint, avec re-spectivement 24 ou 15 tablettes métalliques époxy blanc. Panneau frontal en acrylique.

Displays with door and storage space behind: basic corpus made of white derived timber product, with 24 respectively 15 white coated metal shelves. Front panel made of acrylic glass.

Avec décor frontal:
With front decor:

01 W 7/14 V5 D sw
695 x 1395 x 150 mm | 60 l
M2/41.70.14.01 **1.111,00 €**

02 W 7/20 V5 D sw
695 x 2095 x 150 mm | 96 l
M2/41.70.20.01 **1.468,00 €**

Accessoires:
Accessories:

01 Rétro éclairage LED inclus bloc d'alimentation et câblage
LED Backlight including power supply and wire
pour for 1395 mm hauteur height
M2/41.44.11.02/01 **248,00 €**
pour for 2095 mm hauteur height
M2/41.44.15.01/01 **323,00 €**

02 LED éclairage interne inclus bloc d'alimentation et câblage
LED internal illumination including power supply and wire
pour for 1395 mm hauteur height
M2/41.44.00.02/01 **174,00 €**
pour for 2095 mm hauteur height
M2/41.44.00.01/01 **248,00 €**

03 Serrure électronique pour toutes les variantes, inclus clé et batterie
Electronic lock for all variations, including key and battery
M2/41.44.00.00 **139,00 €**

04 Support lunettes pour tablette
Spectacle display for shelves
M2/41.44.03.00 **6,00 €**





01 W 5/14 S D sw



05 W 7/14 P D sw



02 W 5/20 S D sw



06 W 7/20 P D sw

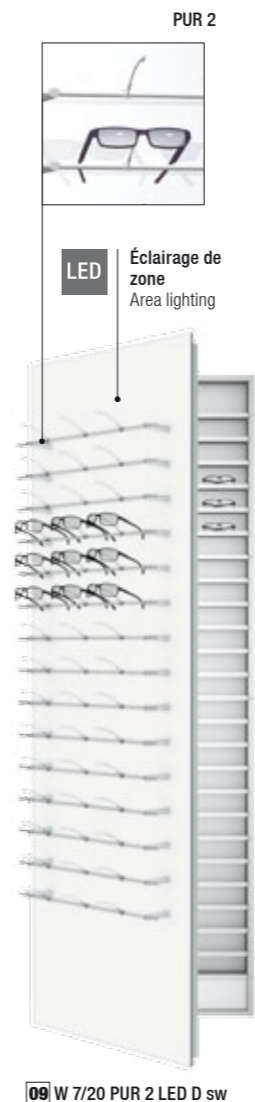

09 W 7/20 PUR 2 LED D sw



08 W 7/20 PUR 2 D sw



12 W 7/20 TC LED D sw



11 W 7/20 TC D sw

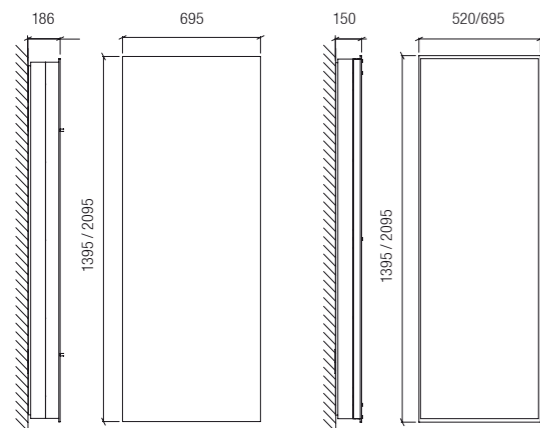

W 7/14 PUR 2 D sw
W 7/20 PUR 2 D sw
W 7/20 PUR 2 LED D sw
W 7/14 TC D sw
W 7/20 TC D sw
W 7/20 TC LED D sw

W 7/14 P D sw
W 7/20 P D sw
W 5/14 S D sw
W 5/20 S D sw

Présentoir avec porte et espace de stockage derrière: Corps en dérivé de bois peint blanc, avec respectivement 24 ou 15 tablettes métalliques époxy blanc. Panneau frontal en acrylique.

Displays with door and storage space behind: basic corpus made of white derived timber product, with 24 respectively 15 white coated metal shelves. Front panel made of acrylic glass.

Équipé d'un miroir:
Fitted with mirror:

01 W 5/14 S D sw
520 x 1395 x 150 mm
M2/41.60.14.01 936,00 €

02 W 5/20 S D sw
520 x 2095 x 150 mm
M2/41.60.20.01 1.107,00 €

Équipé avec panneau poster:
Fitted with poster panel:

03 W 5/14 P D sw
520 x 1395 x 150 mm
M2/41.60.14.02 986,00 €

04 W 5/20 P D sw
520 x 2095 x 150 mm
M2/41.60.20.02 1.153,00 €

05 W 7/14 P D sw
695 x 1395 x 150 mm
M2/41.70.14.05 1.112,00 €

06 W 7/20 P D sw
695 x 2095 x 150 mm
M2/41.70.20.05 1.649,00 €

Équipé avec le système PUR 2 et supports lunettes, rétroéclairage LED en option:
Fitted with PUR 2 system and single spectacle displays, optional with LED backlight:

07 W 7/14 PUR 2 D sw
695 x 1395 x 340 mm
M2/41.70.14.04 1.451,00 €

08 W 7/20 PUR 2 D sw
695 x 2095 x 340 mm
M2/41.70.20.04 2.036,00 €

09 W 7/20 PUR 2 LED D sw
695 x 2095 x 340 mm
M2/41.70.20.10 2.814,00 €

Équipé de colonnes, ouvert ou verrouillable, rétroéclairage LED en option:
Fitted with single rods, open or lockable, optional with LED backlight:

10 W 7/14 TC D sw
695 x 1395 x 350 mm
3 x TC 12 H 36 + 1 60 l 1.297,00 €

ouvert open M2/41.70.14.03 1.297,00 €
verrouillable lockable M2/41.70.14.13 1.436,00 €

11 W 7/20 TC D sw
695 x 2095 x 350 mm
3 x TC 18 H 54 + 1 96 l 1.823,00 €

ouvert open M2/41.70.20.03 1.823,00 €
verrouillable lockable M2/41.70.20.13 2.010,00 €

12 W 7/20 TC LED D sw
695 x 2095 x 350 mm
3 x TC 18 H 54 + 1 96 l 2.602,00 €

ouvert open M2/41.70.20.14 2.602,00 €
verrouillable lockable M2/41.70.20.15 2.789,00 €

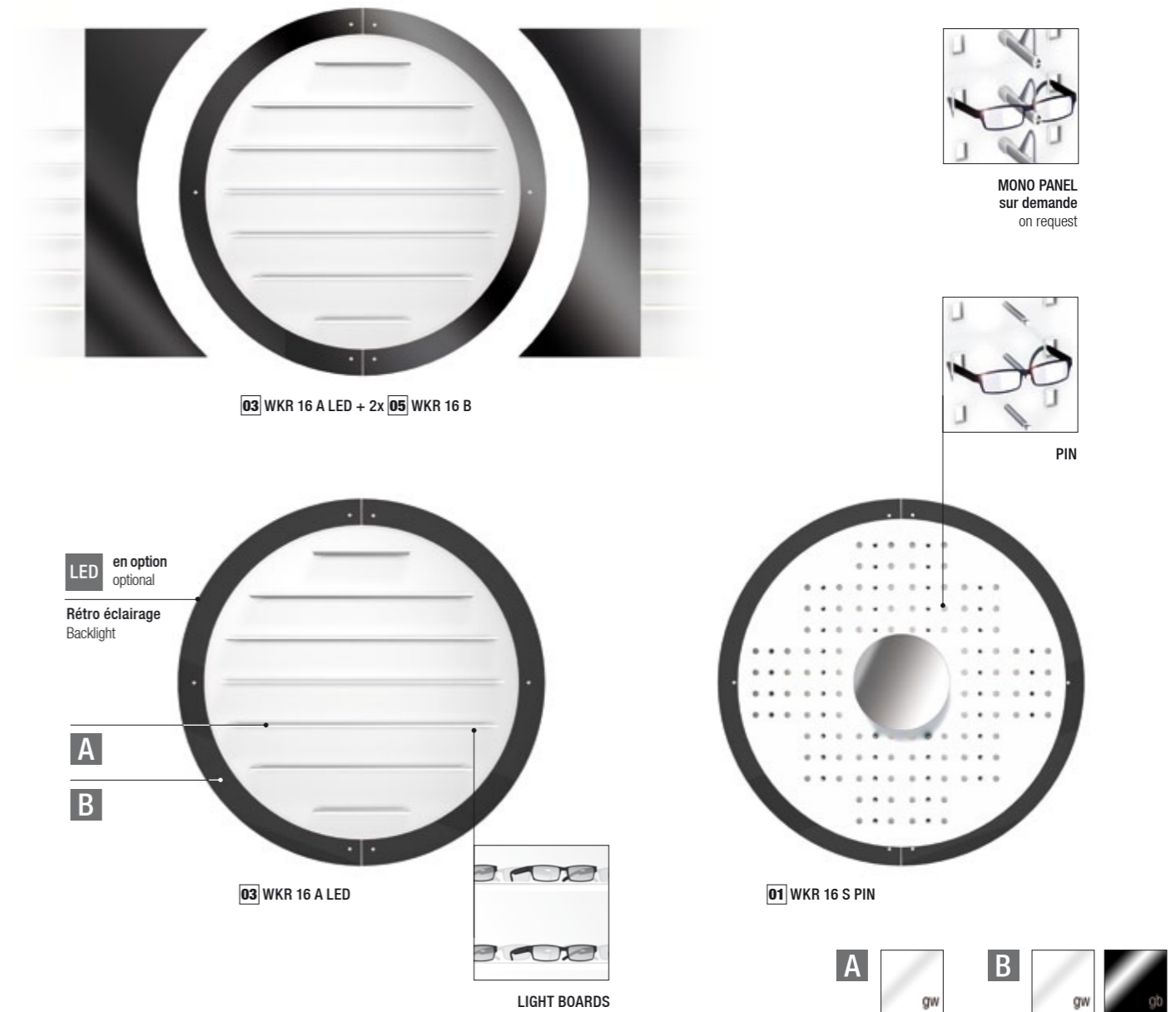

SINGLES ÉLÉMENTS MURAUX WALL UNITS

L'intégration d'éclairage dans la présentation murale facilite l'orientation des clients et crée un environnement spécifique pour les lunettes exclusives. Nos SINGLES sont des modules autosuffisants qui, agrémentés d'éclairage partiellement intégré, optimisent l'espace de vente.

Integrating highlights into the wall display eases orientation for the customer and provides the special framework for exclusive spectacles. Our SINGLES are modules with unique features, which provide an optimal sales promotion by using partly integrated illumination.

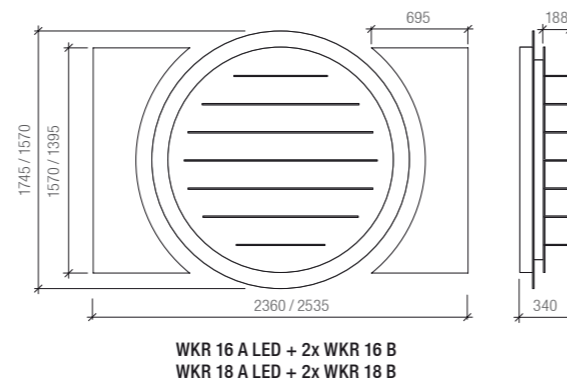

Éléments muraux:

Panneaux ronds en acrylique, glossy white, Bandeau en acrylique, disponible dans 2 couleurs. Inclus fixation murale.

Wall units:
Circular perforated panels made of acrylic glass, glossy white, cover ring made of acrylic glass, available in 2 colours. Including wall mounting kits.

Equipé avec des supports PIN en acier nickelé et miroir:

Fitted with PIN supports made of nickel-plated steel and mirror:

Equipé avec des tablettes en acrylique, dualsatin, inclus éclairage LED (blanc):

Fitted with shelves made of acrylic glass, dualsatin, including LED illumination (white):

Élément additionnel:

Panneau en acrylique, disponible dans 2 couleurs, pour élément mural rond WKR. Inclus fixation murale.

Additional unit:
Panel made of acrylic glass, available in 2 colours, for circular wall units WKR. Including wall mounting kits.

01 WKR 16 S PIN Ø 1570 mm	48	03 WKR 16 A LED Ø 1570 mm	32	05 WKR 16 B 695 x 1395 mm	
M2/40.24.16.02	2.059,00 €	M2/40.25.16.02	2.856,00 €	M2/40.26.16.02	296,00 €
02 WKR 18 S PIN Ø 1745 mm	48	04 WKR 18 A LED Ø 1745 mm	34	06 WKR 18 B 695 x 1570 mm	
M2/40.24.18.02	2.224,00 €	M2/40.25.18.02	3.202,00 €	M2/40.26.18.02	325,00 €



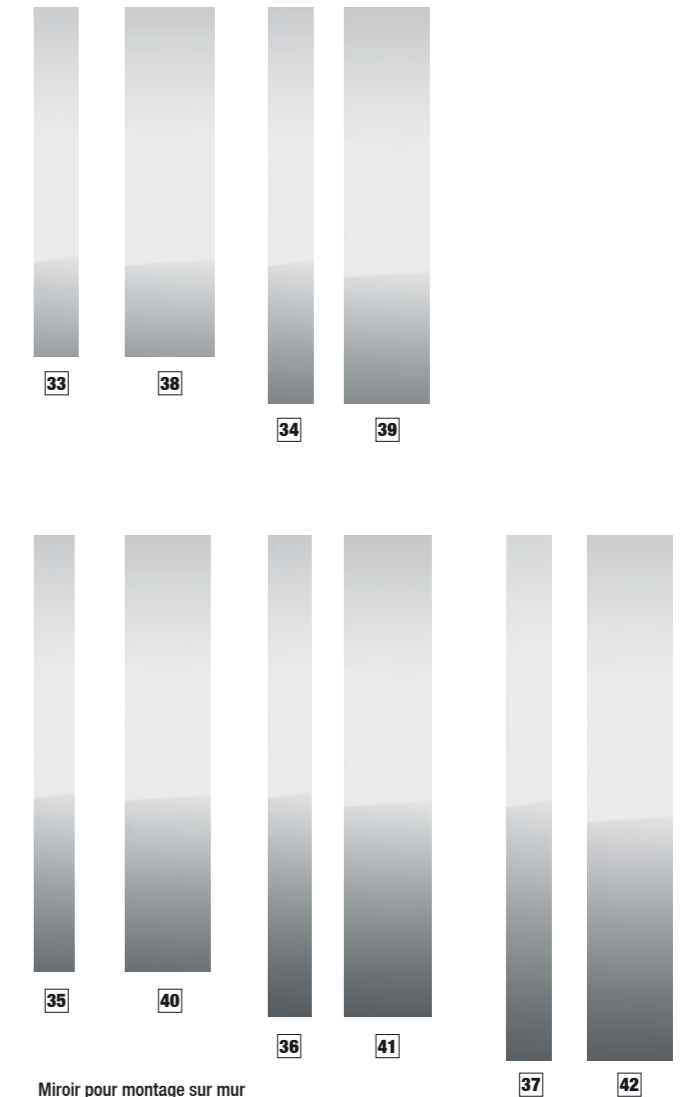
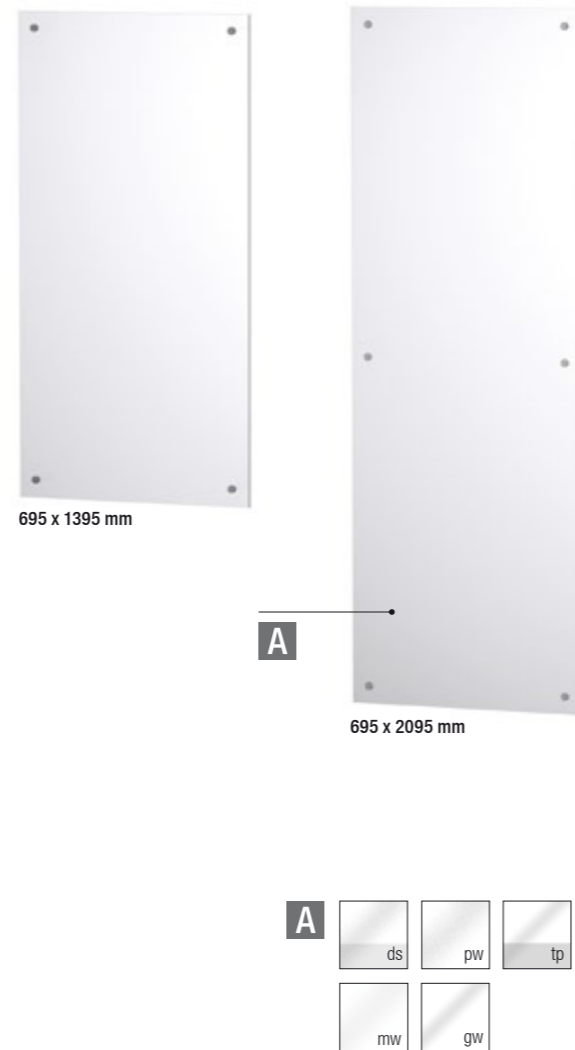
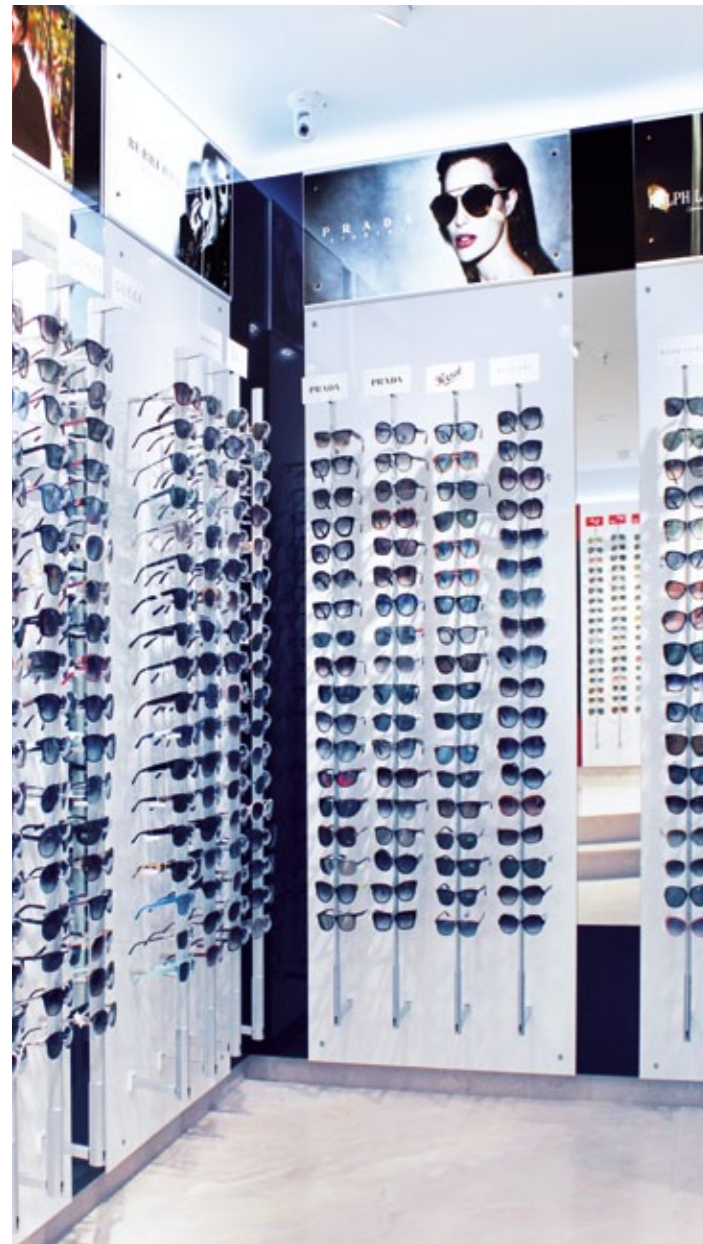

Miroir pour montage sur mur
Mirror for mounting onto wall

PANNEAUX PANELS

Panneau acrylique, épaisseur 8 mm, disponible dans différentes dimensions et couleurs. Veuillez commander séparément les fixations murales.

Acrylic glass panel, thickness 8 mm, available in different dimensions and colours. Please order wall fixing separately.

dualsatin				glossy white				matt white				transparent			
01	520 x 1395 x 8 mm	13.52.14.44	120,00 €	19	520 x 1395 x 8 mm	13.52.14.47	109,00 €	25	520 x 1395 x 8 mm	13.52.14.42	132,00 €	13	520 x 1395 x 8 mm	13.52.14.40	91,00 €
02	520 x 2095 x 8 mm	13.52.20.44	180,00 €	20	520 x 2095 x 8 mm	13.52.20.47	162,00 €	26	520 x 2095 x 8 mm	13.52.20.42	199,00 €	14	520 x 2095 x 8 mm	13.52.20.40	129,00 €
03	695 x 1395 x 8 mm	13.69.14.44	180,00 €	21	695 x 1395 x 8 mm	13.69.14.47	162,00 €	27	695 x 1395 x 8 mm	13.69.14.42	199,00 €	15	695 x 1395 x 8 mm	13.69.14.40	129,00 €
04	695 x 2095 x 8 mm	13.69.20.44	243,00 €	22	695 x 2095 x 8 mm	13.69.20.47	217,00 €	28	695 x 2095 x 8 mm	13.69.20.42	264,00 €	16	695 x 2095 x 8 mm	13.69.20.40	193,00 €
05	870 x 1395 x 8 mm	13.87.14.44	213,00 €	23	870 x 1395 x 8 mm	13.87.14.47	185,00 €	29	870 x 1395 x 8 mm	13.87.14.42	221,00 €	17	870 x 1395 x 8 mm	13.87.14.40	167,00 €
06	870 x 2095 x 8 mm	13.87.20.44	300,00 €	24	870 x 2095 x 8 mm	13.87.20.47	272,00 €	30	870 x 2095 x 8 mm	13.87.20.42	333,00 €	18	870 x 2095 x 8 mm	13.87.20.40	230,00 €

01
Fixation murale pour acrylique, acier inoxydable, 1 pièce
Wall fixing for acrylic glass, stainless steel, 1 piece
Distance Distance 60 mm 13.15.20.60 **14,90 €**
Distance Distance 85 mm 13.15.20.85 **14,90 €**



Note:
Vous avez besoin des quantités suivantes hauteur de 1395 mm = 4 supports muraux hauteur de 2095 mm = 6 supports muraux Veuillez commander séparément.

Note:
You need the following quantities height of 1395 mm = 4 wall fixings height of 2095 mm = 6 wall fixings Please order separately.

MIROIRS MIRRORS

Miroir pour montage sur mur, miroir sur panneau de fond, inclus fixation
Mirror for mounting onto wall, mirror on base plate, including wall mounting kits

31	200 x 1395 x 90 mm	15.88.12.14	208,00 €
32	200 x 2095 x 90 mm	15.88.12.21	312,00 €

33	170 x 1395 x 90 mm	15.89.17.14	185,00 €	38	345 x 1395 x 90 mm	15.89.35.14	376,00 €
34	170 x 1570 x 90 mm	15.89.17.15	208,00 €	39	345 x 1570 x 90 mm	15.89.35.15	424,00 €
35	170 x 1745 x 90 mm	15.89.17.17	231,00 €	40	345 x 1745 x 90 mm	15.89.35.17	471,00 €
36	170 x 1920 x 90 mm	15.89.17.19	254,00 €	41	345 x 1920 x 90 mm	15.89.35.19	518,00 €
37	170 x 2095 x 90 mm	15.89.17.21	288,00 €	42	345 x 2095 x 90 mm	15.89.35.21	567,00 €

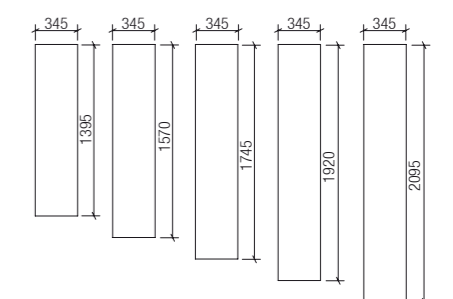
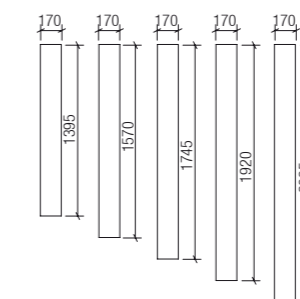
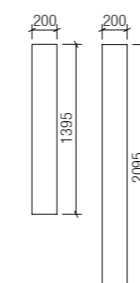

! MOSAIC miroir de surface pour montage mural (inclus structure MOSAIC) disponible sur demande. Veuillez nous contacter à ce sujet!
MOSAIC surface mirror for wallmounting (including MOSAIC substructure) available on request. Referring to this, please contact us!



01 SB 14 4D
avec 4 portes et 4 étagères
with 4 doors and 4 shelves
1395 x 565 x 350 mm
M2/65.00.14.01 **1.014,00 €**



02 SB 17 3D
avec 3 portes et 5 étagères
with 3 doors and 5 shelves
1739 x 565 x 350 mm
M2/65.00.17.02 **1.132,00 €**



03 SB 21 4D
avec 4 portes et 6 étagères
with 4 doors and 6 shelves
2083 x 565 x 350 mm
M2/65.00.21.01 **1.251,00 €**

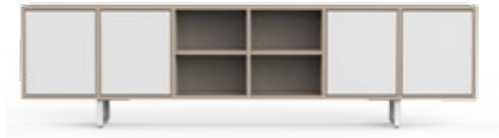

04 SB 14 2D / 10T
avec 2 portes, 2 étagères et 10 plateaux
with 2 doors, 2 shelves and 10 trays
1395 x 565 x 350 mm  10
M2/65.00.14.00 **1.719,00 €**

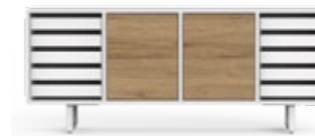

05 SB 17 2D / 15T
avec 2 portes, 2 étagères et 15 plateaux
with 2 doors, 2 shelves and 15 trays
1739 x 565 x 350 mm  15
M2/65.00.17.00 **2.214,00 €**



06 SB 21 2D / 10T
avec 2 portes, 4 étagères et 10 plateaux
with 2 doors, 4 shelves and 10 trays
2083 x 565 x 350 mm  10
M2/65.00.21.00 **1.962,00 €**

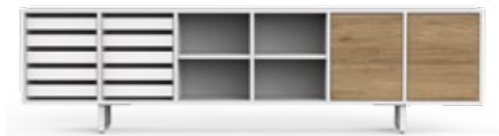

SIDEBORD disponible dans 3 largeurs, avec corps, étagères et portes en dérivé de bois peint dans différents décors, avec piétements arceaux en acier époxy blanc (noir sur demande). Certaines versions avec plateaux en bois amovibles, peintes en noir ou blanc, avec inserts blanc, en mousse, pour 10 lunettes.

SIDEBORD available in 3 widths, with corpus, shelves and doors, made of coated derived timber product, available in different decorative surfaces, with bases or sleds made of white powder-coated steel (black on request). Some versions with removable wooden trays, lacquered in black or white, with white foam inserts for 10 spectacles each.

07 SB 17 3D / 10T
avec 3 portes, 3 étagères et 10 plateaux
with 3 doors, 3 shelves and 10 trays
1739 x 565 x 350 mm  10
M2/65.00.17.01 **1.883,00 €**

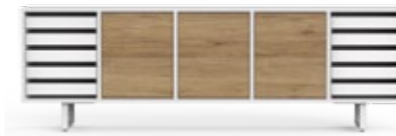

SIDEBORD SIDEBOARD

Il est important de disposer d'un espace de stockage à portée de main et de garder les choses bien rangées. Nous proposons nos dessertes et meubles en différentes versions avec plateaux, portes ou tiroirs. Il vous suffit de choisir la bonne taille et de choisir votre propre combinaison de couleurs et de matériaux.

Storage space within easy reach is important and also keeps things tidy. We offer our sideboards and cabinets in different versions with trays, doors or drawers. Simply decide on the right size and choose your own individual colour and material combination.

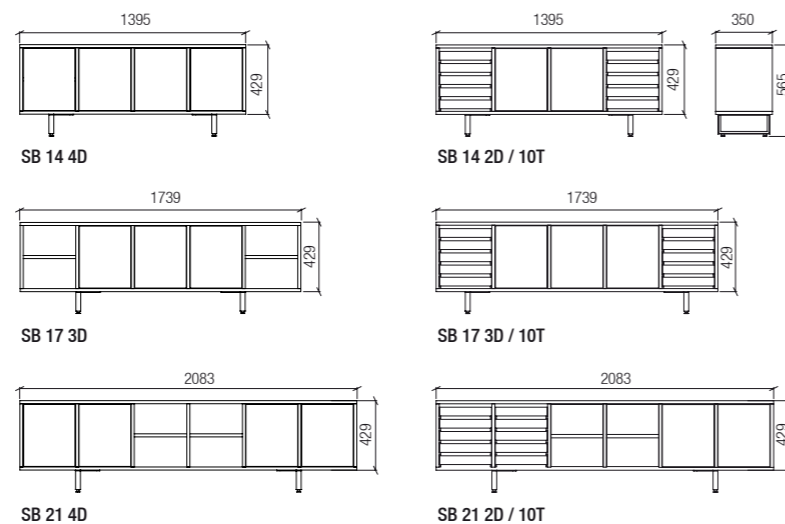

! Veuillez préciser la couleur et de la surface décorative lors de la commande pour corps, la porte et les plateaux. Conception individualisée sur demande. Please state the decorative surface for corpus, doors and trays when ordering. Customized design available on request.



INSERTS EN PAGE 98
FOR DRAWER INSERTS SEE
PAGE 98



LC-DESSERTE
LC-DRAWER CABINETS

Desserte LC en 2 largeurs et disponible dans différentes hauteurs, avec dessus, corps, socle et face de tiroir en dérivé de bois peint, disponibles dans divers décors. En option avec socle, pieds ou pour montage mural. Avec poignées différentes à choisir, veuillez préciser lors la commande.

LC-drawer cabinet available in 2 widths and different heights, with top, corpus, bottom and drawer covers, made of coated derived timber product, available in different decorative surfaces. Optional with bases, pedestals or for wall fastening. Different handles to choose, please state when ordering.

Diverses poignées à choisir
Different handles to choose

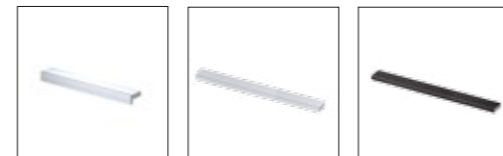

Poignée L (acier chromé)
Handle (chromed steel)

Poignée I (aluminium chromé mat)
Handle I (aluminum chromed matt)

Poignée I (aluminium époxy noir)
Handle I (aluminum black powder-coated)

Pieds de meuble à choisir
Furniture pedestals to choose

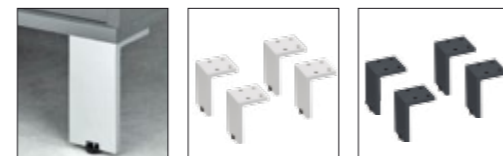

argent anodisé
silver anodized

époxy noir
black powder-coated

pour montage mural (inclus supports muraux) for wall fastening (including wall bracket)

avec 2 tiroirs with 2 drawers		avec 1 tiroir profond with 1 high drawer		<p>LC 7/2 w / LC 9/2 w</p>
 01 LC 7/2 w 700 x 254 x 415 mm M2/60.40.07.00 546,00 €	 02 LC 9/2 w 875 x 254 x 415 mm M2/60.40.09.00 598,00 €	 03 LC 7/1 hw 700 x 254 x 415 mm M2/60.40.07.01 520,00 €	 04 LC 9/1 hw 875 x 254 x 415 mm M2/60.40.09.01 560,00 €	
avec pieds with pedestals		avec socle with base		<p>LC 7/2 s / LC 9/2 s</p>
 05 LC 7/2 700 x 374 x 415 mm M2/60.10.17.00 627,00 €	 06 LC 9/2 875 x 374 x 415 mm M2/60.10.19.00 688,00 €	 07 LC 7/2 s 700 x 359 x 415 mm M2/60.20.07.00 666,00 €	 08 LC 9/2 s 875 x 359 x 415 mm M2/60.20.09.00 717,00 €	
avec 1 tiroir profond with 1 high drawer		avec 1 tiroir et 1 tiroir profond with 1 drawer and 1 high drawer		<p>LC 7/1 hs / LC 9/1 hs</p>
 09 LC 7/1 h 700 x 374 x 415 mm M2/60.10.17.01 547,00 €	 10 LC 9/1 h 875 x 374 x 415 mm M2/60.10.19.01 614,00 €	 11 LC 7/1 hs 700 x 359 x 415 mm M2/60.20.07.01 600,00 €	 12 LC 9/1 hs 875 x 359 x 415 mm M2/60.20.09.01 649,00 €	
avec 2 tiroirs et 1 tiroir profond with 2 drawers and 1 high drawer		avec 2 tiroirs et 1 tiroir profond with 2 drawers and 1 high drawer		<p>LC 7/1 1hs / LC 9/1 1hs</p>
 17 LC 7/1 1h 700 x 486 x 415 mm M2/60.10.17.04 659,00 €	 18 LC 9/1 1h 875 x 486 x 415 mm M2/60.10.19.04 735,00 €	 19 LC 7/1 1hs 700 x 486 x 415 mm M2/60.20.07.04 708,00 €	 20 LC 9/1 1hs 875 x 486 x 415 mm M2/60.20.09.04 758,00 €	
avec 2 tiroirs et 1 tiroir profond with 2 drawers and 1 high drawer		avec 2 tiroirs et 1 tiroir profond with 2 drawers and 1 high drawer		<p>LC 7/2 1hs / LC 9/2 1hs</p>
 23 LC 7/2 1h 700 x 598 x 415 mm M2/60.10.17.05 785,00 €	 24 LC 9/2 1h 875 x 598 x 415 mm M2/60.10.19.05 869,00 €	 25 LC 7/2 1hs 700 x 583 x 415 mm M2/60.20.07.05 803,00 €	 26 LC 9/2 1hs 875 x 583 x 415 mm M2/60.20.09.05 897,00 €	
avec 4 tiroirs with 4 drawers		avec 4 tiroirs with 4 drawers		<p>LC 7/4 s / LC 9/4 s</p>
 29 LC 7/4 700 x 598 x 415 mm M2/60.10.17.02 893,00 €	 30 LC 9/4 875 x 598 x 415 mm M2/60.10.19.02 959,00 €	 31 LC 7/4 s 700 x 583 x 415 mm M2/60.20.07.02 942,00 €	 32 LC 9/4 s 875 x 583 x 415 mm M2/60.20.09.02 1.001,00 €	
avec 2 tiroirs profonds with 2 high drawers		avec 2 tiroirs profonds with 2 high drawers		<p>LC 7/2 hs / LC 9/2 hs</p>
 33 LC 7/2 h 700 x 598 x 415 mm M2/60.10.17.03 677,00 €	 34 LC 9/2 h 875 x 598 x 415 mm M2/60.10.19.03 767,00 €	 35 LC 7/2 hs 700 x 583 x 415 mm M2/60.20.07.03 737,00 €	 36 LC 9/2 hs 875 x 583 x 415 mm M2/60.20.09.03 792,00 €	
avec 2 portes et 2 étagères with 2 doors & 2 shelves		avec 2 portes et 2 étagères with 2 doors & 2 shelves		<p>LC 7/1 s / LC 9/1 s</p>
 37 LC 7/1 700 x 598 x 415 mm M2/60.10.17.06 567,00 €	 38 LC 9/1 875 x 598 x 415 mm M2/60.10.19.06 578,00 €	 39 LC 7/1 s 700 x 583 x 415 mm M2/60.20.07.06 604,00 €	 40 LC 9/1 s 875 x 583 x 415 mm M2/60.20.09.06 661,00 €	

01
Insert pour lunettes présentation inclinée,
en mousse alvéolée, blanc, pour découpage
individuelle
Insert for spectacles in an inclined position,
made of foam, white, for individual cutting

environ 1000 x 35 x 2000 mm
25.08.30.00 **144,00 €**

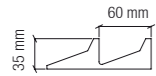

Pour découpage individuel
For individual cutting

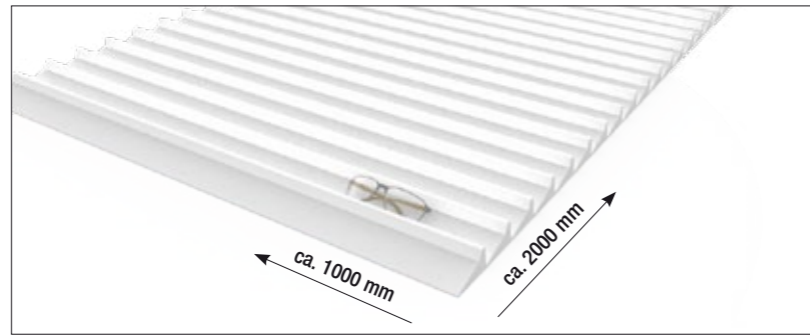

02
Insert pour lunettes présentation inclinée,
en mousse alvéolée, gris foncé, pour
découpage individuelle
Insert for spectacles in an inclined position,
made of foam, dark grey, for individual cutting

environ 1000 x 35 x 2000 mm
24.08.30.00 **144,00 €**

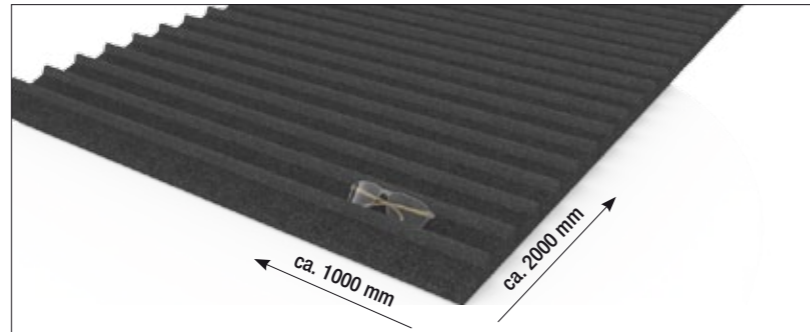
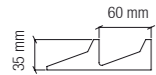

03
Insert pour lunettes présentation couchée,
en mousse alvéolée, gris foncé, pour
découpage individuelle
Insert for spectacles in a horizontal position,
made of foam, dark grey, for individual cutting

environ 1000 x 22 x 2000 mm
24.08.30.02 **144,00 €**

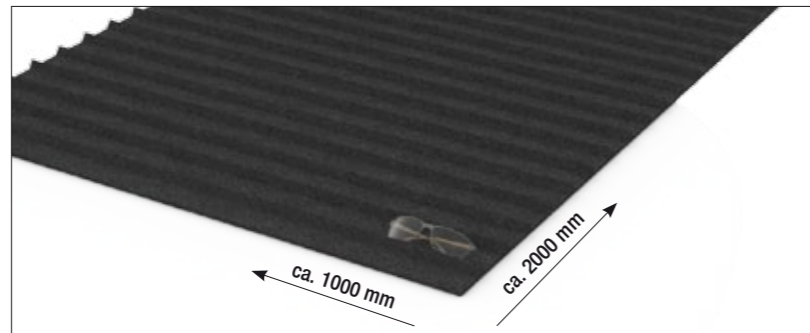
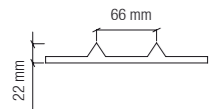

04
Insert pour lunettes présentation inclinée,
en mousse alvéolée, blanc, adapté pour
dessertes concept-s
Insert for spectacles in an inclined position,
made of foam, white, suitable for concept-s
drawer cabinets

pour desserte LC 700 mm largeur
for LC drawer cabinets 700 mm width
85.10.07.00 **28,00 €**

pour desserte LC 875 mm largeur
for LC drawer cabinets 875 mm width
85.10.09.00 **31,00 €**

pour desserte LL 700 mm largeur
for LL-drawer cabinets 700 mm width
85.11.07.00 **28,00 €**

pour desserte LL 875 mm largeur
for LL-drawer cabinets 875 mm width
85.11.09.00 **31,00 €**

Pour dessertes concept-s
For concept-s drawer cabinets

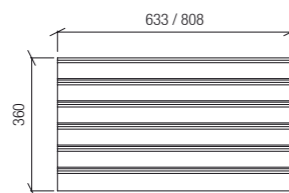

Inserts appropriés pour LC et LL-Container
Suitable inserts for LC and LL-drawer cabinets

05
Plateau en acrylique, glossy white,
avec revêtement en cuir synthétique, noir.
BTI AT avec séparateurs en acrylique, glossy
white.
Tray made of acrylic glass, glossy white,
with overlay made of simil leather, black.
BTI AT with racks made of acrylic glass,
glossy white.



BTI A



BTI AT



BTI A 2



BTI AT 2

BTI A
für 4 Brillen for 4 spectacles
166 x 22 x 276 mm
M2/20.03.45.00 **39,00 €**

BTI AT
für 4 Brillen for 4 spectacles
166 x 22 x 276 mm
M2/20.03.45.01 **39,00 €**

BTI A 2
pour 10 lunettes for 10 spectacles
335 x 26 x 305 mm
M2/20.03.46.00 **50,00 €**

BTI AT 2
pour 10 lunettes for 10 spectacles
335 x 26 x 305 mm
M2/20.03.46.01 **50,00 €**



BVT 1

Emplacement pour
enveloppe ou documents
Slot for envelope /
documents

06
Plateau de présentation pour enveloppe,
lunettes et étui, en acrylique, glossy black,
et en cuir synthétique, noir mat.
Presentation tray for envelope, glasses and case,
made of acrylic, glossy black, and artificial
leather, black matt.

BVT 1
pour 1 enveloppe, 1 lunettes et 1 étui
for 1 envelope, 1 glasses and 1 case
330 x 10 x 235 mm
M2/20.06.00.00 **50,00 €**

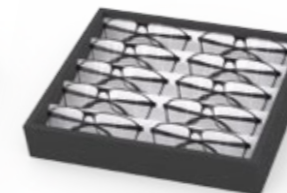

BTI 4

07
Plateau en en bois, laqué noir ou blanc,
avec insert blanc, en mousse alvéolée, pour
lunettes présentation inclinée
Tray made of wood, lacquered in black or white,
with white insert, made of foam, for spectacles in
an inclined position

BTI 4
pour 10 lunettes for 10 spectacles
305 x 321 x 50 mm
noir black M2/20.04.00.00/01 **50,00 €**
blanc white M2/20.04.00.01/01 **50,00 €**



BTI 1/3



BTI 3/3



08
Plateau empilable en bambou, avec insert
mousse, pour présentation inclinée des
lunettes
Stackable tray made of bamboo with insert,
made of foam, for spectacles in an inclined
position

BTI 1/3
pour 5 lunettes for 5 spectacles
170 x 75 x 315 mm
24.08.01.03 **39,00 €**

BTI 3/3
pour 10 lunettes for 10 spectacles
315 x 75 x 315 mm
24.08.03.03 **50,00 €**

Plateau pour montures
sélectionnées
Tray for selected frames

Empilable
Stackable



01 B 5



04 B 6

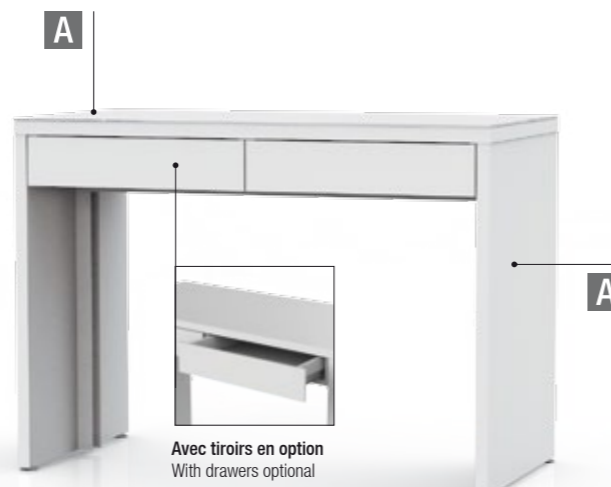

02 B 5.1

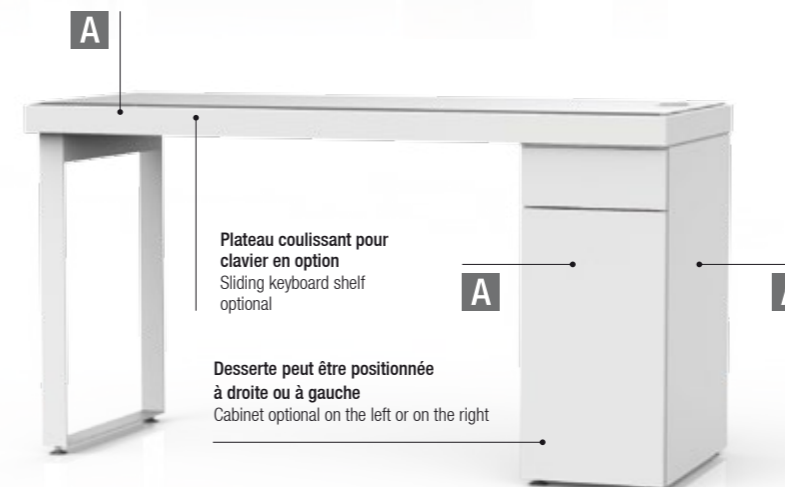

06 B 8.3

B 5 table de vente:
structure de base en dérivé de bois peint, disponible dans diverses couleurs et matériaux. Surplateau en verre clair.
B 5 en option avec plateau coulissant pour clavier, B 5.1 avec 2 tiroirs, B 5.2 avec 2 compartiments.

B 5 counselling desk:
Basic construction made of coated derived timber product, available in different colours and materials. Cover made of clear glass. B 5 with sliding keyboard shelf in option, B 5.1 with 2 drawers, B 5.2 with 2 compartments.

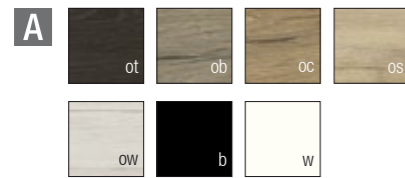

B 6 table de vente:
Structure de base en dérivé de bois peint, disponible dans diverses couleurs et matériaux. Surplateau en verre clair sur demande. Desserte avec 1 tiroir et 1 tablette.

B 6 counselling desk:
Basic construction made of coated derived timber product, available in different colours and materials. Cover made of clear glass. Cabinet with 1 drawer and 1 shelf.

B 8 table de vente:
Structure de base en dérivé de bois peint, disponible dans divers coloris et matériaux. Surplateau en verre clair. B 8.3 avec pied métallique, époxy blanc (noir sur demande) et caisson avec 1 tiroir, 1 porte et 1 tablette.

B 8 counselling desk:
Basic construction made of coated derived timber product, available in different colours and materials. B 8.3 with metal base, white powder-coated (black on request), and cabinet with 1 drawer, 1 door and 1 shelf.

Veillez préciser lors de la commande la positionnée de la desserte (à gauche ou à droite) ainsi que le passage de câble souhaité.
Please state position of cabinet (right or left side) as well as cable outlets when ordering.



01 B 5
en option avec plateau coulissant pour clavier
with sliding keyboard shelf in option
1100 x 783 x 550 mm
M2/20.46.00.01 **913,00 €**



03 B 5.2
avec 2 compartiments
with 2 compartments
1100 x 783 x 550 mm
M2/20.46.00.04 **1.029,00 €**



02 B 5.1
avec 2 tiroirs
with 2 drawers
1100 x 783 x 550 mm
M2/20.46.00.02 **1.150,00 €**



Accessoires: Accessory:

Plateau coulissant pour clavier (non cumulable avec des tiroirs), seulement en combinaison avec une plateau de table.

Sliding keyboard shelf (not combinable with drawers), only in connection with table top

M2/20.10.02.01 **184,00 €**



04 B 6
avec desserte, 1 tiroir et 1 tablette
with cabinet, 1 drawer and 1 shelf
1100 x 760 x 550 mm
M2/20.45.00.01 **1.218,00 €**

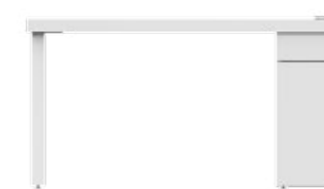

06 B 8.3
avec 1 tiroir, 1 porte et 1 tablette
with cabinet with 1 drawer, 1 door and 1 shelf
1400 x 760 x 550 mm
M2/20.48.00.03 **1.616,00 €**



05 B 6 L
avec desserte, 1 tiroir et 1 tablette
with cabinet, 1 drawer and 1 shelf
1400 x 760 x 550 mm
M2/20.45.00.04 **1.368,00 €**

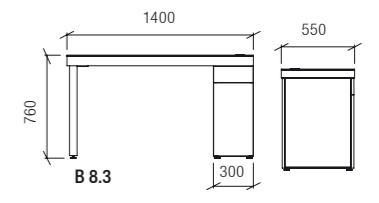
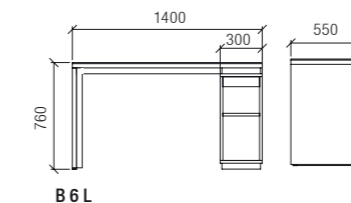
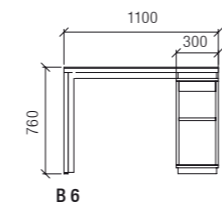
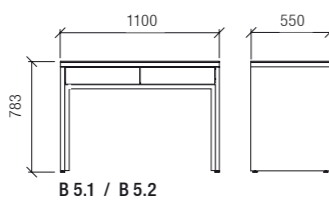
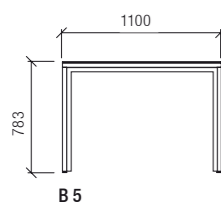

! Sans décoration. Veuillez préciser lors de la commande la finition du plateau et du corps de table. Conception individualisée sur demande.
Without decoration. Please state the decorative surface for table top and corpus when ordering. Customized design available on request.



11 E 5/20 V1



11 E 5/20 V2



11 E 5/20 V3



11 E 5/20 V4

Diverses combinaisons possibles
Corner combination possible

Bandeau frontal
Facing panel

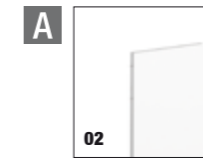

Option avec jointure lumineuse
Optional with light gaps

Bandeaux frontaux disponibles dans divers formats
Front covers available in different sizes

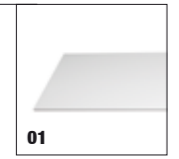

avec socle
with base

Tablette pour sac
Bag shelf

E 5 comptoir:
Corps en dérivé de bois peint blanc, plateau en finition décor, inclus surplateau en verre clair (épaisseur 4 mm), habillages frontaux et latéraux dans divers matériaux et couleurs. Disponible dans 5 tailles, En option avec jointure lumineuse. Tablette pour sac et bandeau frontal disponibles comme accessoires.

E 5 sales counter:
Corpus made of white coated derived timber product. Table-top made of decorative surface with cover made of clear glass (4 mm thickness), side and front covers in different materials and colours. Bag shelf and facing panel available as accessories.

Exemples d'utilisation:
Examples of use:



11 E 5/20 + 01 + 07



11 E 5/20 + 06



11 E 5/20 + 01 + 03



COMPTOIR SALES COUNTER

Créez votre comptoir individualisé grâce aux divers matériaux et couleurs adaptés à votre magasin et à votre design corporatif. Laissez vous simplement inspirer par nos exemples de réalisations. Nous vous concevrons volontiers un modèle répondant à vos souhaits personnels.

Create your own customized sales counter by combining different materials and colours matching with your shop and Corporate Design. Simply let you inspire by our design conceptions. With pleasure we will also work out a design conception with your personal idea of a motif.

Accessoires:
Accessories:

01 Tablette pour sac en dérivé de bois décoratif (épaisseur 19 mm)
Bag shelf made of coated derived timber product (thickness 19 mm)

- 01 600 x 180 mm M2/34.06.02.01 108,00 €
- 02 900 x 180 mm M2/34.09.02.01 119,00 €

02 Bandeau frontal en dérivé de bois décoratif (épaisseur 19 mm)
acing panel made of coated derived timber product (thickness 19 mm)

- 03 600 x 500 mm M2/34.06.05.01 98,00 €
- 04 900 x 500 mm M2/34.09.05.01 131,00 €
- 05 300 x 800 mm M2/34.03.08.01 87,00 €
- 06 600 x 800 mm M2/34.06.08.01 140,00 €
- 07 300 x 1100 mm M2/34.03.11.01 103,00 €

07 E 5/6 600 x 1035 x 550 mm

Corps corpus M2/34.06.00.00/01 769,00 €

Habillages frontaux et latéraux, avec fixation
Front and side covers for E 5/6, with fixing

Verre acrylique Acrylic glass M2/34.06.00.01/01 439,00 €

Décor Decor M2/34.06.00.02/01 439,00 €

09 E 5/14 1475 x 1035 x 550 mm

Corps corpus M2/34.14.00.00/01 1.576,00 €

Habillages frontaux et latéraux, avec fixation
Front and side covers, with fixing

Verre acrylique Acrylic glass M2/34.14.00.01 602,00 €

Décor Decor M2/34.14.00.02 602,00 €

11 E 5/20 2000 x 1035 x 550 mm

Corps corpus M2/34.20.00.00/01 1.969,00 €

Habillages frontaux et latéraux, avec fixation
Front and side covers, with fixing

Verre acrylique Acrylic glass M2/34.20.00.01/01 767,00 €

Décor Decor M2/34.20.00.02/02 767,00 €

08 E 5/12 1125 x 1035 x 550 mm

Corps corpus M2/34.12.00.00/01 1.153,00 €

Habillages frontaux et latéraux, avec fixation
Front and side covers, with fixing

Verre acrylique Acrylic glass M2/34.12.00.01/01 547,00 €

Décor Decor M2/34.12.00.02/01 547,00 €

10 E 5/16 1650 x 1035 x 550 mm

Corps corpus M2/34.16.00.00/01 1.613,00 €

Habillages frontaux et latéraux, avec fixation
Front and side covers, with fixing

Verre acrylique Acrylic glass M2/34.16.00.01 657,00 €

Décor Decor M2/34.16.00.02 657,00 €

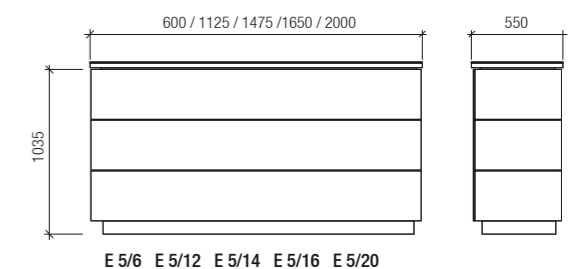

E 5/6 E 5/12 E 5/14 E 5/16 E 5/20



Accessoires de comptoir:
Tablettes et faces avant en dérivé de bois peint, blanc mat, avec un choix de poignées différentes pour tiroirs et portes. Avec poignées différentes à choisir: veuillez préciser lors de la commande.

Counter accessories:
shelves and fronts made of derived timber product, white matt, with different handles to choose from for drawers and doors. Different handles to choose: please state when ordering.

Porte
Door
520 x 836 x 19 mm
M2/31.00.00.02/02 **125,00 €**



Tiroir, petit
Drawer, small
346 x 136 x 420 mm
M2/31.00.01.01/02 **161,00 €**



Tiroir, grand, peu profond
Drawer, big, low
521 x 136 x 420 mm
M2/31.00.02.01/02 **172,00 €**



Tiroir, grand, profond
Drawer, big, high
521 x 276 x 420 mm
M2/31.00.00.01/02 **184,00 €**

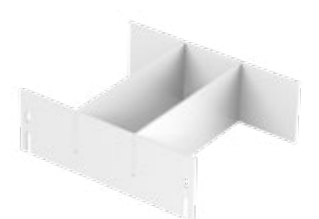

Séparateur de tiroir en acrylique, dualsatin, pour tiroir, grand, profond
Drawer partition made of acrylic glass, dualsatin, for drawer, big, high
450 x 150 x 400 mm
M2/31.00.00.12 **91,00 €**

Tablette, petit
Shelf, small
310 x 19 x 450 mm
M2/31.00.00.04/02 **33,00 €**

Tablette, grand
Shelf, large
485 x 19 x 450 mm
M2/31.00.00.03/02 **45,00 €**

Plateau coulissant pour clavier ou imprimante
Sliding shelf for keyboard or printer
485 x 60 x 420 mm
M2/31.00.00.05/02 **161,00 €**

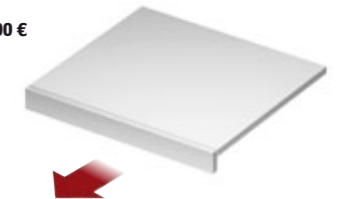
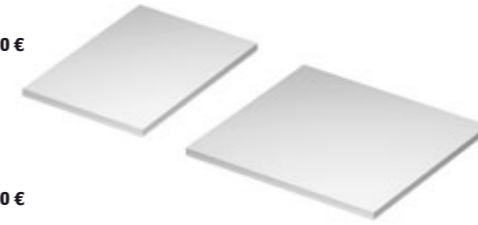

COMPTOIR SALES COUNTER

Nous vous donnons la possibilité d'agencement de l'intérieur de votre comptoir selon vos besoins. Choisissez parmi notre offre les tiroirs, tablettes et portes convenant à vos souhaits.

We provide the opportunity to arrange yourself a counter according to your demands. Select the suitable elements from our range of drawers, shelves and doors.

Exemples d'utilisation:
Examples of use:

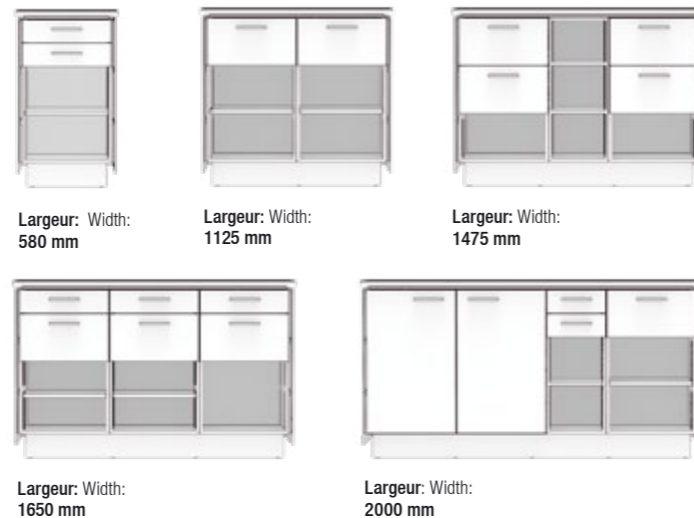

Vue arrière:
Back view:

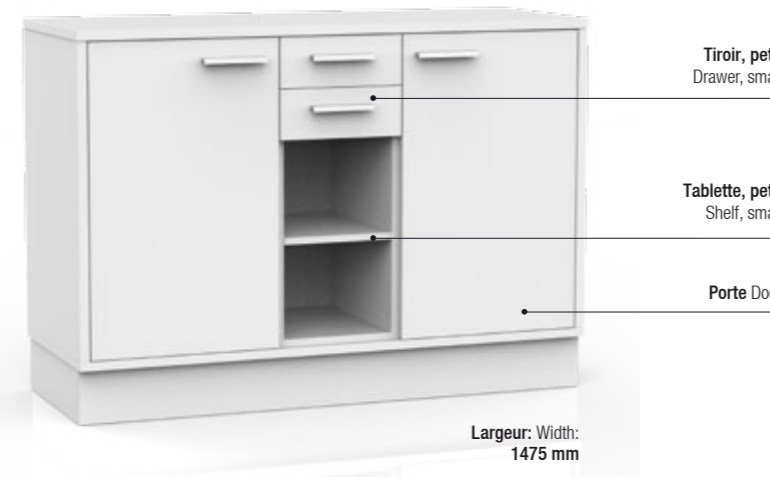

Diverses poignées à choisir
Different handles to choose

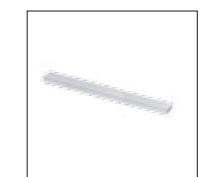

Poignée I (aluminium chromé mat)
Handle I (aluminium chromed matt)



Poignée I (aluminium époxy noir)
Handle I (black powder-coated aluminium)



Poignée L (acier chromé)
Handle L (chromed steel)



Armoire double suspendue avec porte, ouverture à gauche et à droite, avec 1 tablette chacun
Double wall cabinet with doors, opening to the left and to the right, with 1 shelf each
1050 x 525 x 370 mm
M2/38.00.15.04 **614,00 €**



Armoire suspendue avec porte, ouverture à gauche ou à droite, avec 1 tablette
Wall cabinet with door, opening to the left or to the right, with 1 shelf
525 x 525 x 370 mm
M2/38.00.15.03 **407,00 €**



Armoire suspendue avec porte, ouverture vers le haut, avec 1 tablette
Wall cabinet with door, opening upwards, with 1 shelf
525 x 525 x 370 mm
M2/38.00.15.00 **422,00 €**



Armoire suspendue avec 1 tablette
Wall cabinet with 1 shelf
525 x 525 x 350 mm
M2/38.00.15.02 **325,00 €**



Module double-avec porte, ouverture à gauche et à droite, avec 1 tablette
Double corpus with doors, opening to the left and to the right, with 1 shelf
1050 x 803 x 500 mm
M2/38.00.00.05 **693,00 €**



Module avec porte, ouverture à gauche ou à droite, avec 1 tablette
Corpus with door for opening to the left or to the right, with 1 shelf
525 x 803 x 500 mm
M2/38.00.00.06 **460,00 €**



Module avec 3 tiroirs bas et 1 tiroir haut, avec 1 tablette
Corpus with 3 low drawers and 1 high drawer, with 1 shelf
525 x 803 x 500 mm
M2/38.00.00.07 **894,00 €**



Module avec 1 tablette
Corpus with 1 shelf
525 x 803 x 500 mm
M2/38.00.00.03 **356,00 €**

ATELIER WORKSHOP

L'atelier doit être fonctionnel et doit offrir suffisamment de place pour toutes les machines et outils nécessaires. Sans aucun doute et dans le cas d'un concept ouvert, il est important qu'il soit „beau“ et s'intègre dans l'agencement du magasin. Nous vous offrons la possibilité de concevoir avec vous votre atelier selon vos souhaits et vos besoins. Choisissez parmi nos divers modules et nous vous concevrons volontiers une proposition personnalisée incluant un devis.

The workshop must be functional and accommodate different kinds of machinery and appliances. Indeed, it is quite important especially for open concepts that it also looks "pretty" and fits to the shop interior. We provide the opportunity to arrange yourself a workshop according to your demands. Select from our range of modules and with pleasure we will prepare a customized solution including offer.

Modules d'atelier: corps et face avant en dérivé de bois peint, disponible dans diverses couleurs et finitions. Avec poignées différentes à choisir, veuillez préciser lors de la commande.

Workshop modules: Corpus and fronts made of derived timber product, available in different colours and decors. Different handles to choose, please state when ordering.

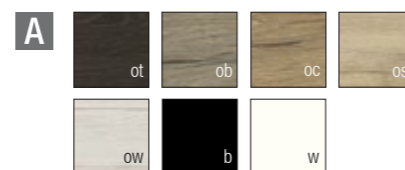

01 Plan de travail, au mètre (découpe sur mesure)
Worktop, sold by metre (cut by measures)
max. 2000 x 600 x 40 mm
M2/38.00.10.03 **229,00 €**

02 Bandeau arrière, au mètre (découpe sur mesure)
Cover mask, sold by metre (cut by measures)
2000 x 100 x 20 mm
M2/38.00.10.07 **45,00 €**

03 Habillage latéral
Lateral cover
600 x 840 x 20 mm
M2/38.00.10.01 **89,00 €**
620 x 940 x 20 mm
M2/38.00.10.02 **102,00 €**

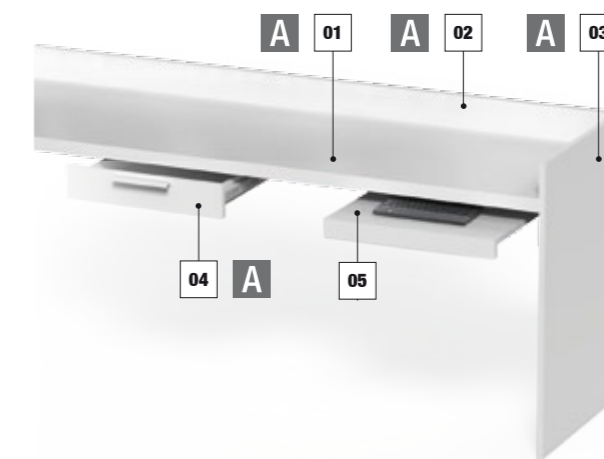

04 Tiroir, pour montage direct sous plan de travail
Drawer, for direct mounting under the worktop
1050 x 345 x 40 mm
M2/38.00.10.04 **276,00 €**

05 Plateau coulissant pour clavier
Sliding keyboard shelf
525 x 350 x 19 mm
M2/38.00.10.05 **174,00 €**

Diverses poignées à choisir
Different handles to choose

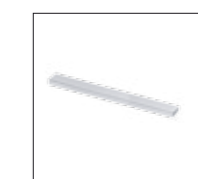

Poignée I (aluminium chromé mat)
Handle I (aluminium chromed matt)

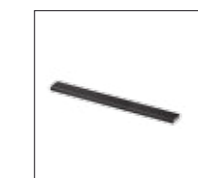

Poignée I (aluminium époxy noir)
Handle I (black powder-coated aluminium)



Poignée L (acier chromé)
Handle L (chromed steel)



Matériau d'assise: cuir
Seat material: leather

01	Code F07	05	Code F06
02	Code F03	06	Code F09
03	Code F04	07	Code F08
04	Code F01	08	Code F05

Note: 2 pièces unité d'emballage
Note: 2 pieces packaging unit

KUADRA XL, chaise dans diverses couleurs, 4 pieds, assise et dossier rembourrés, cuir, structure en acier chromé

KUADRA XL SOFT, chair in different colours, 4-legged, seat and back upholstered, leather, frame in chromed steel

500 x 810 x 535 mm
Hauteur d'assise Seat height 465 mm

01 KUADRA XL 2463
Cuir Leather 30.49.57.00 **323,05 €**

02 KUADRA XL 2464
Avec accoudoirs With armrests

Cuir Leather 30.49.58.00 **362,05 €**



KUADRA XL 2464

KUADRA XL 2463

Couleurs de cadre:
Colours frame:

01	Code BI	05	Code BL
02	Code NE	06	Code GI
03	Code GA	07	Code RO
04	Code BE	08	Code AR

VOLT 671/2, chaise dans 9 couleurs, 4 pieds, assise rembourrée, cuir synthétique ou tissu résistant au feu, coque et structure en polypropylène (renforcé avec de la fibre de verre)

VOLT 671/2, chair in 9 colours, 4-legged, seat upholstered, artificial leather or fire retardant fabric, shell and frame made of polypropylene (injection air gas moulding polypropylene reinforced by fiberglass).

510 x 775 x 525 mm
Hauteur d'assise Seat height 470 mm

03 VOLT 671/2

Matériau retardateur de feu
Fire retardant fabric 30.67.00.00 **182,00 €**

Similicuir
Artificial leather 30.67.01.00 **182,00 €**

Matériau d'assise: Similicuir
Seat material: Artificial leather

Note: 2 pièces unité d'emballage
Note: 2 pieces packaging unit

Matériau d'assise: retardateur de feu
Seat material: fire retardant fabric

01	Code C101	04	Code C100	07	Code C87
02	Code C86	05	Code C88	08	Code C85
03	Code C83	06	Code C84	09	Code C89

01	Code C93	02	Code C90
----	----------	----	----------



VOLT 671/2

MEUBLE D'ASSISE SEATING FURNITURE

Votre client doit se sentir à l'aise pendant la consultation. Un siège confortable et de haute qualité est donc indispensable! Avec nous, vous trouverez des sièges de haute qualité pour un confort maximal.

Your client should feel comfortable during the consulting time, therefore a comfortable and high-quality seating-accommodation is an absolute must-have! On the following pages you will find high-quality seating for maximum comfort.

Matériau du siège: tissu
Seat material: fabric

01	Code 3082	07	Code 8032
02	Code 1033	08	Code 8006
03	Code 8011	09	Code 6001
04	Code 2007	10	Code 6052
05	Code 4021	11	Code 7019
06	Code 3030		

Note: 4 pièces quantité minimale de commande
Note: 4 pieces minimum order quantity

BASKET CHAIR, siège dans 11 couleurs, 4 pieds, coque en PU-FLEX, rembourré, structure en aluminium, laqué noir ou blanc

BASKET CHAIR, easy chair in 11 colours, 4-legged, shell made of PU-FLEX, upholstered, frame made of aluminium, black or white lacquered

Hauteur d'assise Seat height 470 mm

04 BASKET CHAIR U
4 pieds 4-legged
600 x 800 x 600 mm

noir black 30.66.00.00 **363,00 €**
blanc white 30.66.00.01 **363,00 €**

05 BASKET CHAIR UR
avec roulettes with castors
600 x 800 x 600 mm

noir black 30.66.02.00 **376,00 €**
blanc white 30.66.02.01 **376,00 €**



BASKET CHAIR UR

BASKET CHAIR U



PARIS 1.1 LOFT

PARIS 1.1 LOFT, chaise avec assise ergonomique, 4 pieds, pivotante et réglable en hauteur. Assise et dossier rembourrés, structure en acier, noir mat.

PARIS 1.1 LOFT, chair with ergonomic seat, 4-legged, rotatable and adjustable in height. Seat and back upholstered, frame in steel, black mat.

Hauteur d'assise Seat height 480 - 510 mm

01 PARIS 1.1 LOFT
460 x 900 x 560 mm 4-pieds 4-legged

Couleurs de structure: Base colours:

mat noir
black mat 30.92.10.10 **299,00 €**

Matériau d'assise pour PARIS, VALENCIA & LONDON
Seat material for PARIS, VALENCIA & LONDON

Matériau d'assise: cuir synthétique
Seat material: artificial leather

01 Code
DE0 light gray

02 Code
DE1 brown

03 Code
DE2 antracite

04 Code
DE5 brown gray

05 Code
D10 black

06 Code
D11 red

07 Code
D12 taupe

08 Code
D13 light gray

09 Code
D18 mustard

Matériau d'assise pour PARIS, VALENCIA & LONDON
Seat material for PARIS, VALENCIA & LONDON

Matériau d'assise: velours
Seat material: velour

01 Code
KB0 black

02 Code
KB1 wine-red

03 Code
KB2 gray

04 Code
KB5 petrol-green

05 Code
KB7 dark brown

06 Code
KB8 light brown

07 Code
KB12 gray green

08 Code
KB15 mustard

09 Code
KB17 pink

PARIS 1.1 WOOD ROUND, chaise avec assise ergonomique, 4 pieds. Assise et dossier rembourrés, structure en bois, chêne massif ou bois, teinté en noyer ou noir.

PARIS 1.1 WOOD ROUND, chair with ergonomic seat, 4-legged. Seat and back upholstered, frame in wood, solid oak or wood, stained in walnut or black.

Hauteur d'assise Seat height 480 mm

04 PARIS 1.1 WOOD ROUND
460 x 900 x 560 mm 4-pieds 4-legged

Couleurs de structure: Base colours:

chêne massif
oak solid 30.92.20.10 **379,00 €**

bois, noyer teinté
wood, stained in walnut 30.92.21.10 **299,00 €**

bois, teinté noir
Wood, stained black 30.92.22.10 **299,00 €**



PARIS 1.1 WOOD ROUND



VALENCIA 2.1 LOFT

VALENCIA 2.1 LOFT, fauteuil avec assise ergonomique, 4 pieds, pivotant et réglable en hauteur. Assise et dossier rembourrés, structure en acier, noir mat.

VALENCIA 2.1 LOFT, easy chair with ergonomic seat, 4-legged, rotatable and adjustable in height. Seat and back upholstered, frame in steel, black mat.

Hauteur d'assise Seat height 490 - 520 mm

02 VALENCIA 2.1 LOFT
580 x 880 x 600 mm 4-pieds 4-legged

Couleurs de structure: Base colours:

mat noir
black mat 30.92.10.20 **439,00 €**

VALENCIA 2.1 WOOD ROUND, fauteuil avec assise ergonomique, 4 pieds. Assise et dossier rembourrés, structure en bois, chêne massif ou bois, teinté en noyer ou noir.

VALENCIA 2.1 WOOD ROUND, easy chair with ergonomic seat, 4-legged. Seat and back upholstered, frame in wood, solid oak or wood, stained in walnut or black.

Hauteur d'assise Seat height 480 mm

05 VALENCIA 2.1 WOOD ROUND
580 x 870 x 600 mm 4-pieds 4-legged

Couleurs de structure: Base colours:

chêne massif
oak solid 30.92.20.20 **499,00 €**

bois, noyer teinté
wood, stained in walnut 30.92.21.20 **439,00 €**

bois, teinté noir
Wood, stained black 30.92.22.20 **439,00 €**



VALENCIA 2.1 WOOD ROUND



LONDON 7.0 LOFT

LONDON 7.1 LOFT

LONDON 7.0 / 7.1 LOFT, tabouret en 2 hauteurs avec assise ergonomique, 4 pieds, rotatif et réglable en hauteur. Assise rembourrée, structure en acier, noir mat.

LONDON 7.0 / 7.1 LOFT, stool in 2 heights with ergonomic seat, 4-legged, rotatable and adjustable in height. Seat upholstered, frame in steel, black mat.

03 LONDON 7.0 / 7.1 LOFT

Hauteur d'assise Seat height 670 - 700 mm
390 x 670 x 390 mm

mat noir
black mat 30.92.11.30 **209,00 €**

Hauteur d'assise Seat height 820 - 850 mm
390 x 820 x 390 mm

mat noir
black mat 30.92.12.30 **219,00 €**

Matériau assise: polypropylène
Seat material: polypropylene

mono-couleur
one-coloured

01 Code
white

02 Code
stone/stone

03 Code
taupe/taupe

04 Code
green/green

05 Code
black/black

bi-couleurs
two-coloured

06 Code
white/stone

07 Code
white/taupe

08 Code
white/black

ONDA, tabouret en 7 combinaisons de couleurs et 3 hauteurs, 4-pieds, coque en polypropylène mono-couleurs ou bi-couleurs, piètement en acier, en chrome ou noir

ONDA, stool in 5 colour combinations and 3 heights, 4-legged, shell made of one-coloured or two-coloured polypropylene, frame made of steel, in chrome or black

06 ONDA 90
415 x 925 x 370 mm
Hauteur d'assise Seat height 760 mm

chrome chrome 30.57.00.00 **296,00 €**
noir black 30.57.00.01 **296,00 €**

07 ONDA 80
415 x 825 x 345 mm
Hauteur d'assise Seat height 660 mm

chrome chrome 30.57.01.00 **281,00 €**
noir black 30.57.01.01 **281,00 €**

08 ONDA 60
415 x 625 x 355 mm
Hauteur d'assise Seat height 460 mm

chrome chrome 30.57.02.00 **225,00 €**
noir black 30.57.02.01 **225,00 €**



ONDA 60

ONDA 80

ONDA 90



GLOBUS POLYPROPYLENE

GLOBUS PLYWOOD

GLOBUS, chaise, à 4 pieds, coque en contreplaqué, en 5 décors, ou en polypropylène, disponible en 4 couleurs. Piètement en acier, shiny chrome, matt chrome, acier inoxydable mat, blanc und noir.

GLOBUS, chair, 4-legged, shell made of plywood, in 5 decors, or polypropylene in 6 colours. Frame made of steel, shiny chrome, matt chrome, matt stainless steel, white and black.

510 x 775 x 525 mm
Hauteur d'assise Seat height 470 mm

01 GLOBUS PLYWOOD avec coque en contreplaqué with shell made of plywood

Couleurs de structure Base colours
01 chrome chrome 30.71.00.00 **277,00 €**
02 blanc white 30.71.00.01 **251,00 €**
03 noir black 30.71.00.02 **251,00 €**

02 GLOBUS POLYPROPYLENE avec coque en polypropylène with shell made of polypropylene

Couleurs de structure Base colours
01 chrome chrome 30.71.01.00 **189,00 €**
04 blanc white 30.71.01.01 **164,00 €**
05 noir black 30.71.01.02 **164,00 €**

Coque en polypropylène
Polypropylene shell

- 01 Code white
- 02 Code pale pink
- 03 Code stone
- 04 Code taupe
- 05 Code green
- 06 Code black

Coque en contreplaqué
Plywood shell

- 01 Frêne naturel natural ash
- 02 Chêne Alpi Oak Alpi
- 03 Noyer naturel walnut natural
- 04 RAL 9003 frêne laqué blanc white lacquered ash
- 05 frêne laqué noir black lacquered ash

Couleurs des plateaux de table:
Colours table tops:

- 01 RAL 9003 peint en blanc white lacquered
- 02 Frêne teinté gris chaud warm grey stained ash
- 03 Chêne Alpi Oak Alpi
- 04 Noyer Alpi Walnut Alpi

ECLIPSE, table en 4 tailles, à 3 pieds. Pieds en acier chromé mat. Plateau de table, MDF, laminé, disponible en 4 couleurs.

ECLIPSE table in 4 heights, 3-legged. Legs made of matt chromed steel. Table top, made of MDF, laminated, available in 4 colours.

- 07** ECLIPSE SMALL
30.70.00.00 **112,00 €**
- 08** ECLIPSE MEDIUM
550 x 250 x 440 mm
30.70.01.00 **134,00 €**
- 09** ECLIPSE LARGE
710 x 300 x 560 mm
30.70.02.00 **166,00 €**
- 10** ECLIPSE EXTRA LARGE
1110 x 350 x 770 mm
30.70.03.00 **246,00 €**



ECLIPSE EXTRA LARGE

ECLIPSE LARGE

ECLIPSE MEDIUM

ECLIPSE SMALL



NUBE

Tissu du siège, rembourré mono-couleur
Seat material: fabric, one-coloured upholstered

- 01 Code FKD220
- 02 Code FKD453
- 03 Code FKD363
- 04 Code FKD581
- 05 Code FKD353
- 06 Code FKD343
- 07 Code FKD471
- 08 Code FKD873
- 09 Code FKD170
- 10 Code FKD120

NUBE, assise en 10 couleurs ou 9 combinaisons de couleurs, avec flasque, coque rembourrée, piètement en acier, chromé ou noir

NUBE, easy chair available in 10 colours or 9 colour combinations, sled-based, upholstered shell, frame made of chromed steel or black

690 x 650 x 690 mm
Hauteur d'assise Seat height 440 mm

- NUBE**
- 03** rembourré mono-couleurs one-coloured upholstered
chrome chrome 30.58.01.00 **1.463,00 €**
noir black 30.58.11.00 **1.463,00 €**
 - 04** rembourré bi-couleurs two-coloured upholstered
chrome chrome 30.58.00.00 **1.463,00 €**
noir black 30.58.10.00 **1.463,00 €**

Tissu du siège, rembourré bi-couleurs
Seat fabric, two-coloured upholstered

- 01 Code FXK605/FKD220
- 02 Code FXK255/FKD453
- 03 Code FXK365/FKD363
- 04 Code FXK265/FKD343
- 05 Code FXK665/FKD581
- 06 Code FXK985/FKD471
- 07 Code FXK695/FKD353
- 08 Code FXK780/FKD873
- 09 Code FKD170/FKD120



Avec assise ergonomique
Optional with ergonomic seat

Hauteur réglable
Adjustable in height

ROLL-DISC

AOGO

ROLL-DISC, tabouret roulant d'atelier, structure métal chromé, hauteur réglable, piètement à branches aluminium poli, assise tissus, microfibre ou cuir. Avec assise ergonomique.

ROLL-DISC, working stool, moveable, adjustable in height, chrome plated steel frame, star base polished aluminium, padded seat in microfibre or leather

- 05** ROLL-DISC
- Hauteur d'assise Seat height 440 - 570 mm
Assise Seat Ø 400 mm
- Cuir Leather 30.15.03.01 **318,00 €**
 - Microfibre Microfibre 30.15.03.02 **318,00 €**

- 06** AOGO avec dossier with backrest
- Hauteur d'assise Seat height 450 - 580 mm
Assise Seat Ø 400 mm
- Leder Leather 30.15.10.01 **425,00 €**
 - Mikrofaser Microfibre 30.15.15.01 **425,00 €**

Matériau d'assise: microfibre
Seat material: microfibre

- 01 Code grey D292
- 02 Code black D290

Matériau assise: cuir
Seat material: leather

- 01 Code red L07
- 02 Code black L04
- 03 Code carbon L13

Matériau d'assise: „Airpor“ cuir synthétique respirant
Seat material: „Airpor“ artificial leather breathable

- 01 Code black A15
- 02 Code anthrazite A211

Matériau d'assise: „Compact“ cuir synthétique
Seat material: „Compact“ artificial leather

- 01 Code white C811
- 02 Code black C111
- 03 Code red C637

GRE 2, tabouret roulant, piètement métal chromé, revêtement cuir synthétique „Airpor“ (respirant) ou „Compact“

GRE 2, working stool, moveable, with castors, adjustable in height, chrome plated steel frame, padded seat in artificial leather „Airpor“ (breathable) or „Compact“

- 07** GRE 2
- Hauteur d'assise Seat height 460 - 580 mm
Assise Seat Ø 360 mm
- „Airpor“ 30.14.03.09/01 **270,00 €**
 - „Compact“ 30.14.03.10 **270,00 €**

- 08** GRE 3 avec dossier with backrest
- Hauteur d'assise Seat height 460 - 580 mm
Assise Seat Ø 360 mm
- „Airpor“ 30.14.04.01 **336,00 €**
 - „Compact“ 30.14.05.01 **336,00 €**



Dossier réglable
Backrest adjustable

Réglage de la hauteur de l'anneau à 360°
360° ring height adjustment

GRE 2

GRE3

[concept·s][®]

LL-INDUSTRIAL

LL-INDUSTRIAL

VITRINE

SHOP WINDOW

Éléments de présentation suspendus

Hanging presentation elements

Éléments de présentation autoportant

Free-standing presentation elements

Podiums de présentation Display stands

Les vitrines debout Standing showcases

PRÉSENTATION MURALE

WALL DISPLAY

Panneaux muraux Wall panels

Consultation du verre Lens consultation

Panneaux graphique & miroirs

Poster & mirror panels

Espace de stockage Storage space

Trolleys Trolleys

CONSEILS & SERVICES

COUNSELLING & SERVICE

Tables de vente Counselling tables

Vitrines Showcases

Tables hautes High tables

Comptoirs Sales counter

Nous sommes heureux de vous présenter notre collection LL-INDUSTRIAL: Le design industriel est une valeur esthétique sûre que nous avons décliné dans tous les domaines du magasin: vitrine, présentation murale, meubles de rangement, tables de vente et comptoirs.

La conception modulaire avec de nombreuses combinaisons possibles, le grand choix de surfaces décoratives ainsi que les différentes couleurs des pièces métalliques offrent une grande variété de possibilités de conception individuelle.

We are glad to present our furniture collection LL-INDUSTRIAL: The purist design matching the up-to-date industrial look offers solutions for all areas of your shop, from shop window, wall display to freestanding furniture such as show cases and storage cabinets to tables and counters.

The modular design with many possible combinations, the large selection of decorative surfaces as well as different colour designs of the metal parts offer a great variety of individual design options.



Avec équipement individuel en option
Optional with customized equipment

01 Miroir
Mirror

B

02 Panneau latéral
Lateral cover



P.O.S. STEPS (Pages Pages 122 - 123)

SLL 5 / 2x A + S LED DIN A3

SLL 5 + DLL 5 A +
Panneau latéral Lateral cover

Équipement
Equipment



TUBIX CIRCO



Étagères Shelves

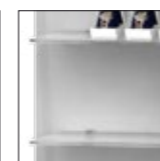

Panneau avec étagères
Panel with shelves



Tableau d'affichage
Poster panel

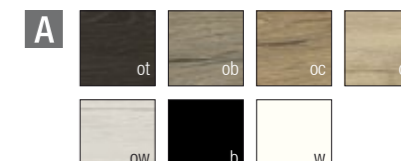

B



Nos LL-FRAME, utilisables sur les deux faces, sont adaptés pour grande vitrine et peuvent être au besoin utilisés comme séparateur d'espace. Ils sont proposés dans diverses largeurs. Les espaces encadrés peuvent être ouverts ou fermés et sont combinables avec P.O.S. STEPS. Les accessoires comme par exemple tablettes, miroir et visuels, pour un effet longue distance efficace et une attraction effective et émotionnelle des clients, sont facilement intégrables.

Our LL-FRAME can be used on both sides, are perfect for big shop windows and works also as a room divider. They are available in different widths. The frame surfaces can be either open or enclosed and can be combined with P.O.S. STEPS. Accessories such as shelves, mirrors and visuals for an effective long-distance effect and emotional customer appeal can be easily integrated.

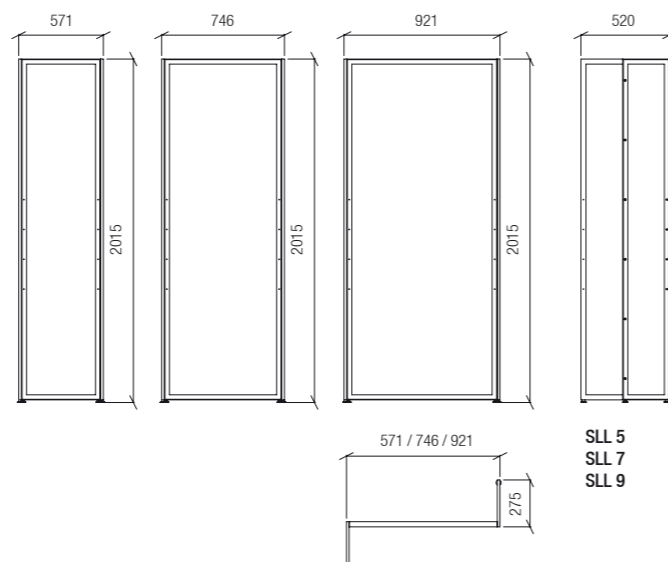

LL-FRAME construction de base:
Structure du cadre en acier époxy noir (blanc sur demande), disponible dans 3 tailles. Avec des perçages dans différentes hauteurs pour la fixation des accessoires. Veuillez commander les accessoires séparément.

LL-FRAME basic element: Basic construction made of black powder coated steel (white on request), available in 3 different sizes. With drillings in different heights to mount accessories. Please order accessories separately.

01 SLL 5 571 x 2015 x 520 mm	M2/00.11.05.00	741,00 €
02 SLL 7 746 x 2015 x 520 mm	M2/00.11.07.00	770,00 €
03 SLL 9 921 x 2015 x 520 mm	M2/00.11.09.00	792,00 €

Accessoires: Accessories:

01 Miroir, rectangulaire, sur fond support
Mirror, rectangular, on support plate

1987 x 260 x 17 mm
M2/00.11.10.01 161,00 €

02 Bandeaux latéraux panneau métallique perforé (2 mm), époxy noir ou blanc

Lateral cover perforated metal plate (2 mm), black or white powder coated

1987 x 260 x 2 mm
M2/00.11.11.01 161,00 €

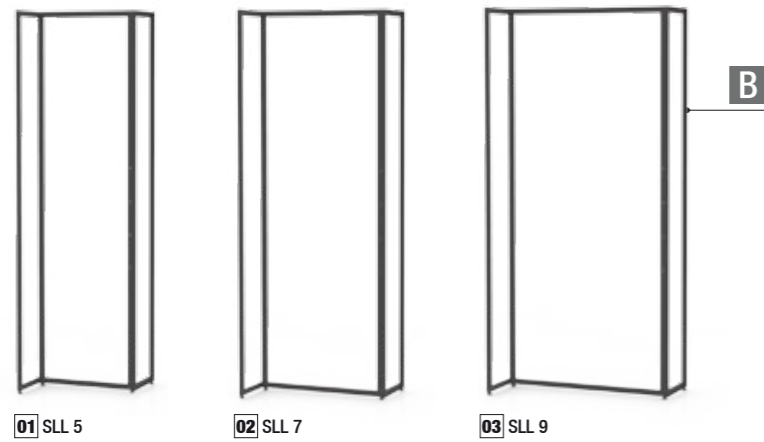

LL-FRAME constructions de base
LL-FRAME basic elements

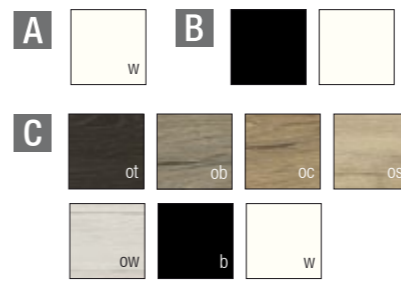

Poster non inclus (sur demande)
Poster not included in delivery (on request)



09 GPLL 7/20 für for SLL 7

S LED Displays
(Pages Pages 26 - 27)

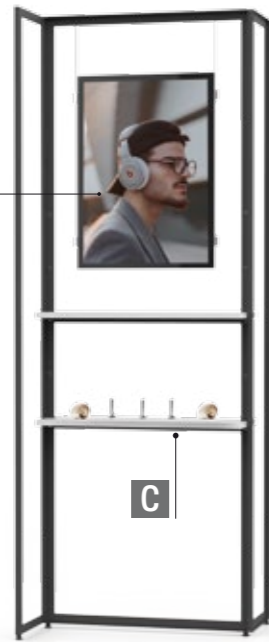

05 SLL 7 / 2x A 7



08 SLL 9 / PLL 9 A / G

Face arrière avec panneau graphique (poster sur demande)
Back side with graphic panel (poster on request)



02 SLL 7 + 12 DLL 5 A

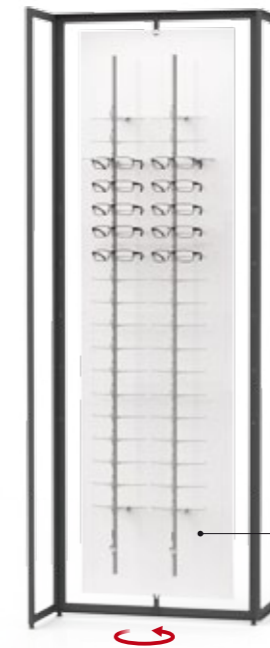

02 SLL 7 + 15 DLL 5 TC

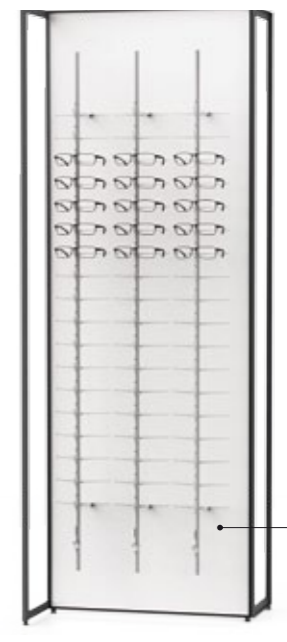

02 SLL 7 + 17 PLL 7 TC

LL-FRAME construction de base:
Structure du cadre en acier époxy noir (blanc sur demande), disponible dans 3 tailles. Avec des perçages dans différentes hauteurs pour la fixation des accessoires. Veuillez commander les accessoires séparément.

LL-FRAME basic element: Basic construction made of black powder coated steel (white on request), available in 3 different sizes. With drillings in different heights to mount accessories. Please order accessories separately.

01 SLL 5 571 x 2015 x 520 mm	M2/00.11.05.00	741,00 €
02 SLL 7 746 x 2015 x 520 mm	M2/00.11.07.00	770,00 €
03 SLL 9 921 x 2015 x 520 mm	M2/00.11.09.00	792,00 €

LL-FRAME construction de base:
Structure du cadre en acier époxy noir (blanc sur demande), disponible dans 3 tailles. Avec 2 tablettes en dérivé de bois peint, disponible dans divers décors. Inclus fixations. Autres surfaces décoratives sur demande.

LL-FRAME basic construction made of black powder-coated steel (white on request), available in 3 different sizes. With 2 shelves made of coated derived timber product, available in different decorative surfaces. Including fixation.

04 SLL 5 / 2x A 5 571 x 2015 x 520 mm	M2/00.11.05.00 / 2x M2/00.11.15.00	832,00 €
05 SLL 7 / 2x A 7 746 x 2015 x 520 mm	M2/00.11.07.00 / 2x M2/00.11.17.00	872,00 €
06 SLL 9 / 2x A 9 921 x 2015 x 520 mm	M2/00.11.09.00 / 2x M2/00.11.19.00	905,00 €

LL-FRAME construction de base:
Structure du cadre en acier époxy noir (blanc sur demande), disponible dans 2 tailles. Avec panneau, en dérivé de bois peint, blanc, avec 4 tablettes en acrylique, dualsatin. Avec panneau d'affichage sur la face arrière (sur demande). Inclus fixations.

LL-FRAME basic construction, made of black powder-coated steel (white on request), available in 2 different sizes. With panel made of coated derived timber product, white, and 4 shelves each made of acrylic glass, dualsatin. Back side with graphic panel (poster on request). Including fixation.

07 SLL 7 / PLL 7 A / G 746 x 2015 x 520 mm	M2/00.11.07.00 / M2/10.12.15.20	1.173,00 €
08 SLL 9 / PLL 9 A / G 921 x 2015 x 520 mm	M2/00.11.09.00 / M2/10.12.15.21	1.299,00 €

Accessoires: Accessories:

Panneau graphique unilatéral pour poster interchangeables pour LL-FRAME. Inclus fixations. Poster non inclus (sur demande). One-sided graphic panel for exchangeable posters, for LL-FRAME. Including fixation. Poster not included in delivery (on request).

09 GPLL 7/20 pour for SLL 7 695 x 2000 mm	M2/00.16.10.00	251,00 €
10 GPLL 9/20 pour for SLL 9 877 x 2000 mm	M2/00.16.11.00	292,00 €

DLL panneau rotatif pour LL-FRAME, en dérivé de bois peint, blanc, beidseitig, équipé sur deux faces avec des tablettes en acrylique, dualsatin. Inclus fixations. Autres surfaces décoratives sur demande.

DLL rotating panel for LL-FRAME, made of coated derived timber product, white, fitted with shelves made of acrylic glass, dualsatin, on both sides. Fixation included. Other decorative surfaces on request.

11 DLL 3 A pour for SLL 5 520 x 1875 x 8 mm	M2/00.11.21.01	392,00 €
12 DLL 5 A pour for SLL 7 695 x 1875 x 8 mm	M2/00.11.22.01	488,00 €
13 DLL 7 A pour for SLL 9 870 x 1875 x 8 mm	M2/00.11.23.01	613,00 €

DLL panneau rotatif pour LL-FRAME, en dérivé de bois peint, blanc. Equipé sur deux faces avec des colonnes, ouvert ou verrouillable. Inclus fixations. Autres surfaces décoratives sur demande.

DLL rotating panel for LL-FRAME, made of coated derived timber product, white, fitted with single rods, open or lockable, on both sides. Fixation included. Other decorative surfaces on request.

14 DLL 3 TC pour for SLL 5 345 x 1875 x 8 mm	M2/00.11.18.01 verrouillable lockable M2/00.11.18.02	424,00 € 549,00 €
15 DLL 5 TC pour for SLL 7 520 x 1875 x 8 mm	M2/00.11.19.01 verrouillable lockable M2/00.11.19.02	716,00 € 966,00 €
16 DLL 7 TC pour for SLL 9 695 x 1875 x 8 mm	M2/00.11.20.01 verrouillable lockable M2/00.11.20.02	1.003,00 € 1.378,00 €

36	424,00 €	PLL panneau pour LL-FRAME, en dérivé de bois peint, disponible dans divers décors, équipé sur deux faces avec des colonnes, ouvert ou verrouillable. Inclus fixations. Autres surfaces décoratives sur demande.
72	549,00 €	PLL panel for LL-FRAME, made of coated derived timber product, white, fitted with single rods, open or lockable, on both sides. Fixation included. Other decorative surfaces on request.
108	716,00 €	17 PLL 7 TC pour for SLL 7 695 x 1982 x 19 mm
108	966,00 €	6x TC 18 H ouvert open M2/00.11.12.01 verrouillable lockable M2/00.11.12.02
144	1.003,00 €	18 PLL 9 TC pour for SLL 9 870 x 1982 x 19 mm
144	1.378,00 €	8x TC 18 H ouvert open M2/00.11.13.01 verrouillable lockable M2/00.11.13.02

! Sans décoration. Surfaces décoratives individuelles sur demande. D'autres accessoires et tailles spéciales sont disponibles sur demande.
Without decoration. Customized surfaces on request. Further accessories and customized sizes on request

Vous trouvez d'autres produits sur notre magasin en ligne: www.concept-s-design.com
For more products please refer to concept-s online shop: www.concept-s-design.com





LL-SPOS colonne de présentation:
Structure du cadre en acier époxy noir, (blanc sur demande), Habillage et paroi arrière empilable en dérivé de bois peint, disponible dans décors différents, inclus inserts P.O.S., disponible dans diverses tailles.

LL-SPOS display stand:
basic construction made of black powder-coated steel (white on request), cover and rear panel made of coated derived timber product, available in different decorative surfaces, including P.O.S.-bolts. Available in different dimensions.



01 LL-SPOS 5/6

02 LL-SPOS 7/6

03 LL-SPOS 9/6



04 LL-SPOS 5/9

05 LL-SPOS 7/9

06 LL-SPOS 9/9

01 LL-SPOS 5/6
500 x 610 x 500 mm M2/00.25.06.01 **417,00 €**

02 LL-SPOS 5/9
500 x 910 x 500 mm M2/00.25.09.01 **442,00 €**

03 LL-SPOS 7/6
700 x 610 x 600 mm M2/00.25.06.02 **504,00 €**

04 LL-SPOS 7/9
700 x 910 x 600 mm M2/00.25.09.02 **527,00 €**

05 LL-SPOS 9/6
900 x 610 x 600 mm M2/00.25.06.03 **574,00 €**

06 LL-SPOS 9/9
900 x 910 x 600 mm M2/00.25.09.03 **603,00 €**

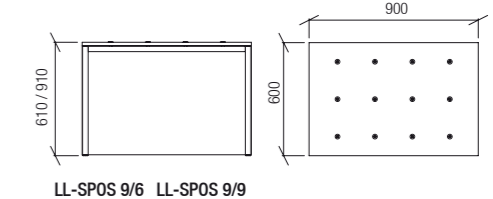
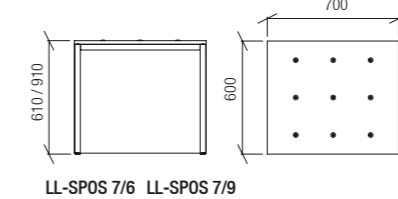
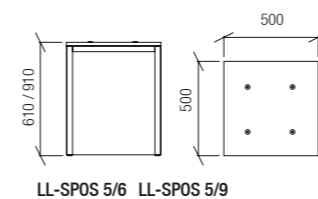

LL-P.O.S. BLOX & P.O.S. STEPS COLONNES DE PRÉSENTATION DISPLAY STANDS

Mettez votre marchandise sous les yeux du public avec LL-P.O.S. BLOX & P.O.S. STEPS. Avec les accessoires P.O.S., les plates-formes permettent de diversifier la conception des vitrines et des magasins. Elles sont disponibles en différentes tailles et matériaux.

Put your merchandise in the promotional spotlight with LL-P.O.S. BLOX & P.O.S. STEPS. With the P.O.S. accessories, the platforms allow for a diverse shop window and shop design. They are available in different sizes and materials.

01
PUR tige, inclus adaptateur pour insert P.O.S.
PUR rod, including adapter for P.O.S.-bolt
Longueur Length 800 mm 13.08.66.02 **17,50 €**
Support lunettes PUR pour montage vertical
PUR spectacle display for vertical mounting 14.09.00.02 **6,70 €**



02
Tablette acrylique, carrée
Acrylic glass shelf, square
210 x 210 mm
Hauteur Height 250 mm polarwhite 17.66.30.25 **45,00 €**
glossy white 17.66.30.26 **45,50 €**
Hauteur Height 400 mm polarwhite 17.66.30.30 **48,50 €**
glossy white 17.66.30.31 **48,50 €**
Hauteur Height 600 mm polarwhite 17.66.30.40 **52,00 €**
glossy white 17.66.30.41 **52,00 €**



03
Vitrine avec couvercle acrylique
Show-case with acrylic glass cover
Cube Cube 210 x 210 mm
Hauteur de tige Height of rod 400 mm
Socle en acrylique, polarwhite
Base plate, made of acrylic glass, polarwhite 17.76.40.01 **142,10 €**
Socle en MDF, anthracite
Base plate MDF, anthracite 17.66.40.02 **153,70 €**



04
Tablette acrylique, ronde
Acrylic glass shelf, circular
Ø 210 mm
Hauteur Height 250 mm polarwhite 17.66.28.25 **45,00 €**
glossy white 17.66.28.26 **45,00 €**
Hauteur Height 400 mm polarwhite 17.66.28.30 **48,50 €**
glossy white 17.66.28.31 **48,50 €**
Hauteur Height 600 mm polarwhite 17.66.28.40 **52,00 €**
glossy white 17.66.28.41 **52,00 €**



05
SPT panneau graphique DIN A1 composé de 2 panneaux en acrylique, transparent, et 1 panneau médian en acrylique, polarwhite, inclus fixations pour insert P.O.S. Sans poster (taille maxi du poster DIN A1 594 x 841 mm).
SPT graphic panel DIN A1 consisting of: 2 acrylic glass panels, transparent, and 1 centred acrylic glass panel, polarwhite, incl. fixing elements for P.O.S.-bolts. Without poster (max. poster size DIN A1 594 x 841 mm).
594 x 890 x 14 mm 17.66.52.03 **251,20 €**





Avec éclairage en option
Optional with illumination



Vous trouverez les accessoires P.O.S. en page 121
For P.O.S. accessories please refer to page 121

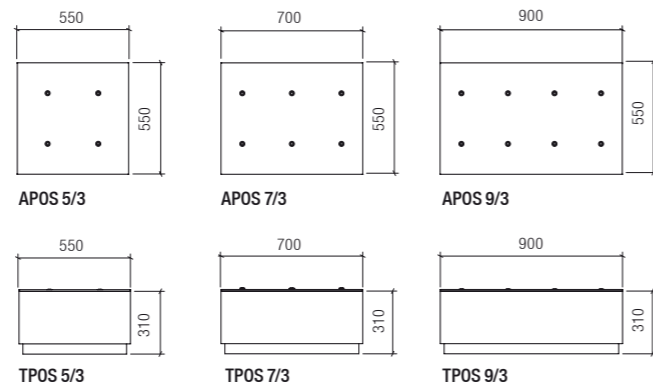
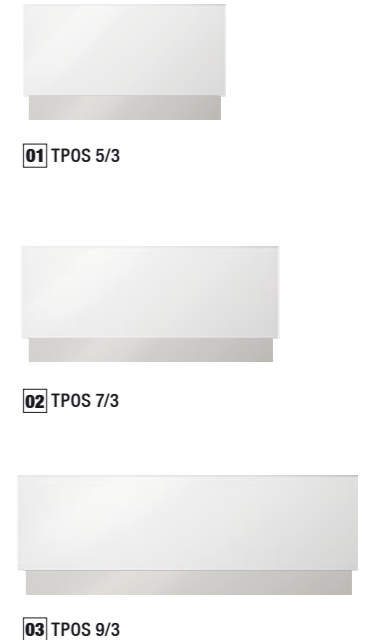
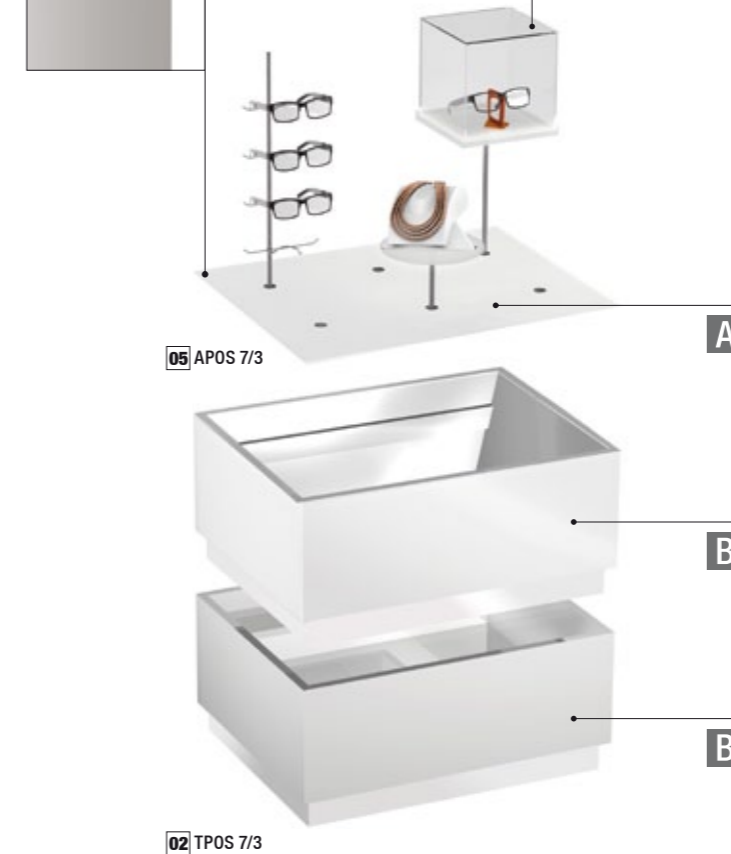

TPOS colonne de présentation:
Corps empilable en dérivé de bois peint.
Disponible dans diverses tailles et décors
(sans couvercle, veuillez commander séparément).

TPOS display stand:
Stackable wooden corpus made of coated derived timber product. Available in different dimensions and decorative surfaces (without cover, please order separately).

01 TPOS 5/3 550 x 310 x 550 mm	M2/00.05.03.00	372,00 €
02 TPOS 7/3 700 x 310 x 550 mm	M2/00.07.03.00	385,00 €
03 TPOS 9/3 900 x 310 x 550 mm	M2/00.09.03.00	422,00 €

APOS habillage pour colonne de présentation:
Acrylique, disponible dans 3 couleurs et tailles, inclus inserts P.O.S. En option avec éclairage (seulement en combinaison avec polarwhite). Equipement individuel. Veuillez commander séparément. Vous trouverez les P.O.S. accessoires en page 121.

APOS cover for display stand:
Acrylic glass, available in 3 colours and different dimensions, including P.O.S. bolts. Illumination optional (only in combination with polarwhite). Individual fitting. Please order separately. For P.O.S. accessories please refer to page 121.

04 APOS 5/3 550 x 8 x 550 mm pour 4 inserts P.O.S. with 4 P.O.S.-bolts		
polarwhite	M2/00.05.03.01	102,00 €
glossy white	M2/00.05.03.02	102,00 €
glossy black	M2/00.05.03.03	102,00 €
05 APOS 7/3 700 x 8 x 550 mm avec 6 inserts P.O.S. with 6 P.O.S.-bolts		
polarwhite	M2/00.07.03.01	129,00 €
glossy white	M2/00.07.03.02	129,00 €
glossy black	M2/00.07.03.03	129,00 €
06 APOS 9/3 900 x 8 x 550 mm avec 8 inserts P.O.S. with 8 P.O.S.-bolts		
polarwhite	M2/00.09.03.01	168,00 €
glossy white	M2/00.09.03.02	168,00 €
glossy black	M2/00.09.03.03	168,00 €



ACCROCHE À HAUTEUR DES YEUX
EYE-CATCHER AT EYE-LEVEL

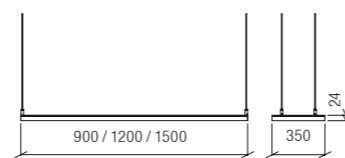
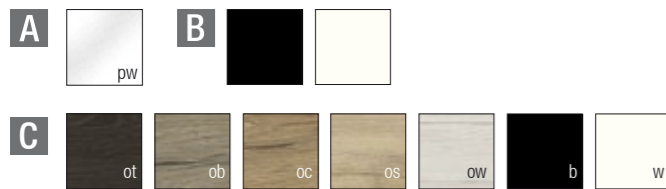
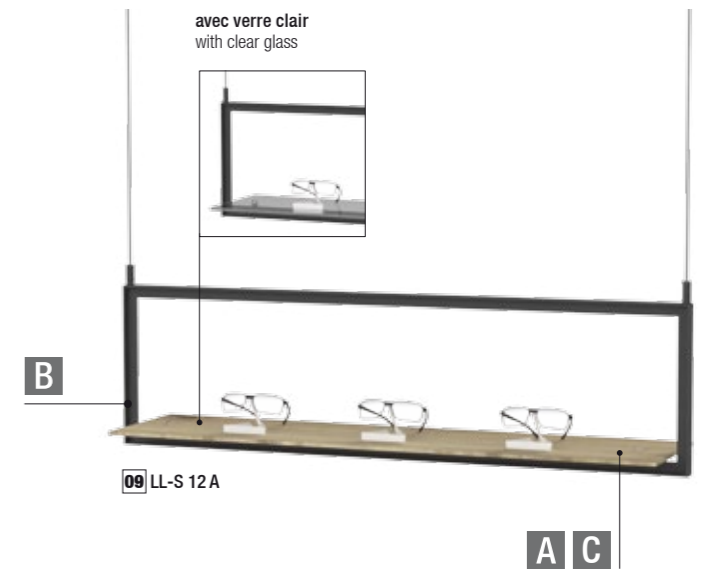
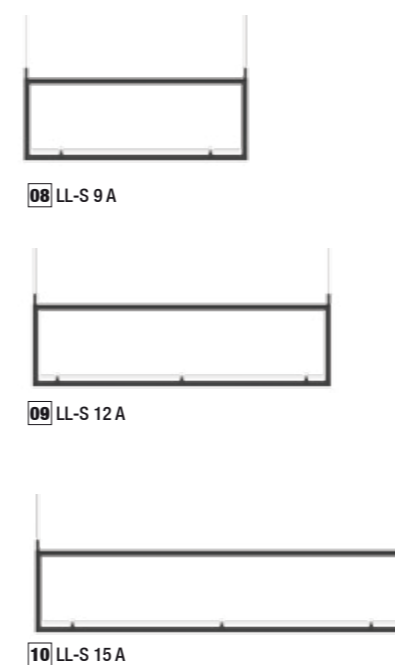
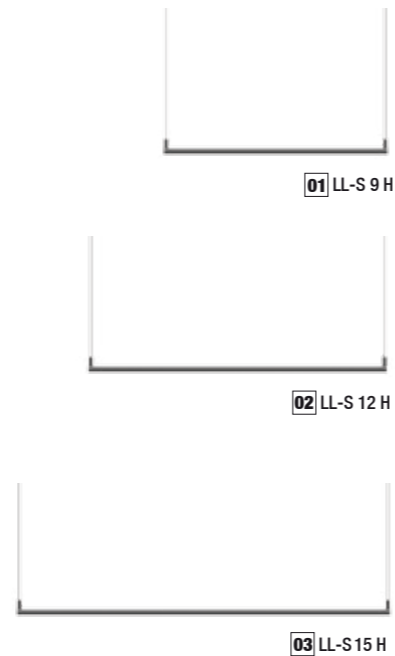
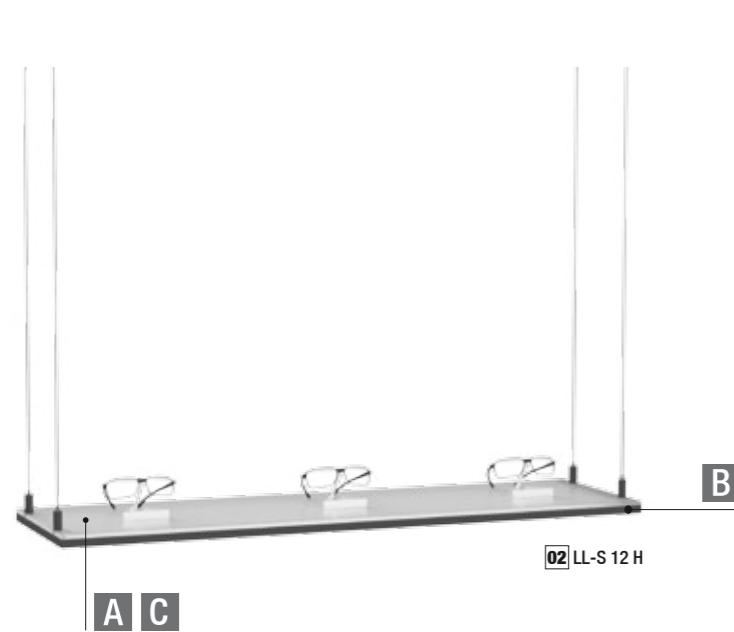

LL-S 9 H
LL-S 12 H
LL-S 15 H

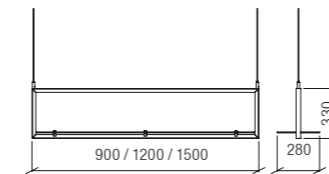

LL-S 9 A
LL-S 12 A
LL-S 15 A

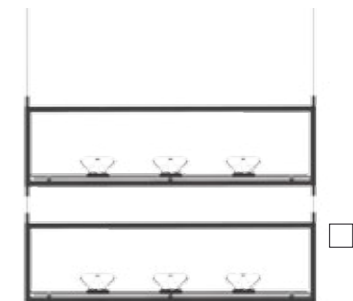

Arrangement une sur l'autre
Arrangement on top of each other

LL-S H élément de présentation suspendu: cadre support en acier époxy noir (blanc sur demande) avec 4 filins en acier inoxydable (2 m de long chaque). Tablette en verre acrylique ou dérivé de bois peint, disponible dans divers décors et 3 tailles. Avec panneau poster en option.

LL-S H hanging display elements: Support frame made of black powder-coated steel (white on request), in 3 dimensions available, with 4 stainless steel ropes (2 m length each). Shelf made of acrylic glass or coated derived timber product, available in different decorative surfaces. Optional with panel for poster.

01 LL-S 9 H 900 x 24 x 350 mm, poids weight 7,0 kg		
Décor bois Wood decor	M2/00.10.10.00	468,00 €
Verre acrylique, polarwhite Acrylic glass, polarwhite	M2/00.10.10.01	495,00 €
02 LL-S 12 H 1200 x 24 x 350 mm, poids weight 9,0 kg		
Décor bois Wood decor	M2/00.10.11.00	479,00 €
Verre acrylique, polarwhite Acrylic glass, polarwhite	M2/00.10.11.01	539,00 €
03 LL-S 15 H 1500 x 24 x 350 mm, poids weight 10,5 kg		
Décor bois Wood decor	M2/00.10.12.00	490,00 €
Verre acrylique, polarwhite Acrylic glass, polarwhite	M2/00.10.12.01	583,00 €

Panneau poster pour élément de présentation suspendu, sans poster
Posterpanel, for hanging display element, without poster

04 pour LL-S 9 H 842 x 800 mm	M2/00.10.20.00	287,00 €
05 pour LL-S 12 H 1042 x 800 mm	M2/00.10.21.00	325,00 €



Sans décoration. Photos de KAL VISUALS sur Unsplash
Without decoration. Photos by KAL VISUALS on Unsplash

Panneau poster pour élément de présentation suspendu, sans poster
Posterpanel, for hanging display element, without poster

06 pour LL-S 9 A 842 x 800 mm	M2/00.10.30.00	287,00 €
07 pour LL-S 12 A 1042 x 800 mm	M2/00.10.31.00	325,00 €

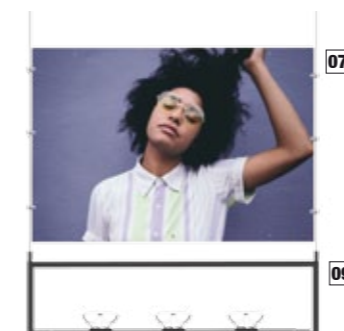

Note: Veuillez nous contacter dans le cas d'un plafond de structure spécifique.
Note: Special requirements to the ceiling construction. Referring to this, please get in contact with us!

LL-S A élément de présentation suspendu: cadre support en acier époxy noir (blanc sur demande) disponible en 3 tailles, avec 2 filins en acier inoxydable (2 m de long chaque). Tablette en verre clair ou en dérivé de bois peint, disponible dans divers décors. Avec panneau poster en option.

LL-S A hanging display elements: Support frame made of black powder-coated steel (white on request), in 3 dimensions available with 2 stainless steel ropes (2 m length each). Shelf made of clear glass, or made of coated derived timber product, available in different decorative surfaces. Optional with panel for poster.

08 LL-S 9 A 900 x 330 x 280 mm, poids weight 8,0 kg		
Décor bois Wood decor	M2/00.10.40.00	366,00 €
Verre clair Clear glass	M2/00.10.40.01	395,00 €
09 LL-S 12 A 1200 x 330 x 280 mm, poids weight 10,5 kg		
Décor bois Wood decor	M2/00.10.41.00	383,00 €
Verre clair Clear glass	M2/00.10.41.01	450,00 €
10 LL-S 15 A 1500 x 330 x 280 mm, poids weight 13 kg		
Décor bois Wood decor	M2/00.10.42.00	399,00 €
Verre clair Clear glass	M2/00.10.42.01	505,00 €



STELA, vitrine debout, avec cube, en acrylique, transparent, niveau intermédiaire en acrylique, polarwhite. Corpus en acrylique, glossy white ou glossy black, disponible en 2 hauteurs. En option avec éclairage LED.

STELA, standing showcase with acrylic glass cover, transparent, intermediate bottom made of acrylic glass, polarwhite. Corpus made of acrylic glass, glossy white or glossy black, available in 2 heights. Optional with LED illumination.

STELA 1
320 x 1014 x 320 mm
glossy white M2/50.10.00.01 **362,00 €**
glossy black M2/50.10.00.02 **362,00 €**

STELA 2
320 x 1224 x 320 mm
glossy white M2/50.12.00.01 **384,00 €**
glossy black M2/50.12.00.02 **384,00 €**

W-STELA, vitrine debout, avec cube en acrylique, transparent, niveau intermédiaire en acrylique, polarwhite. Corpus en bois enduit, disponible en différentes surfaces décoratives et en 2 hauteurs. En option avec éclairage LED.

W-STELA, standing showcase with acrylic glass cover, transparent, intermediate bottom made of acrylic glass, polarwhite. Corpus made of coated derived timber product, in different decorative surfaces, available in 2 heights. Optional with LED illumination.

W-STELA 1
320 x 1020 x 320 mm
M2/50.20.00.00 **395,00 €**

W-STELA 2
320 x 1230 x 320 mm
M2/50.22.00.00 **417,00 €**

Éclairage LED pour STELA et W-STELA
LED illumination for STELA and W-STELA
M2/50.00.00.00 **87,00 €**



LES VITRINES DEBOUT STANDING SHOWCASES

En ce qui concerne la présentation de vos marchandises dans vitrine et la salle de vente, des présentoirs convertibles pour les décorations saisonnières et des promotions marketing changeantes en accord avec votre Corporate Design sont un must absolu.

With regard to the presentation of your goods in the shop window as well as in the sales room, convertible displays for seasonal decorations and changing marketing promotions in line with your Corporate Design are an absolute must.

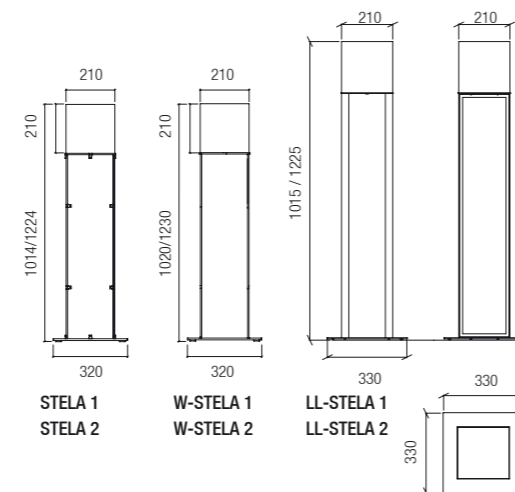

LL-STELA, vitrine debout, avec cube en acrylique, transparent. Structure de base et plaque de base en acier époxy noir, disponible en 2 hauteurs. En option avec des habillages latéraux.

LL-STELA, standing showcase with acrylic glass cover, transparent. Basis construction and base plate made of black powder-coated steel. Available in 2 heights. Optional with side covers.

LL-STELA 1
330 x 1015 x 330 mm
M2/50.10.01.00 **362,00 €**

LL-STELA 2
330 x 1225 x 330 mm
M2/50.12.01.00 **384,00 €**

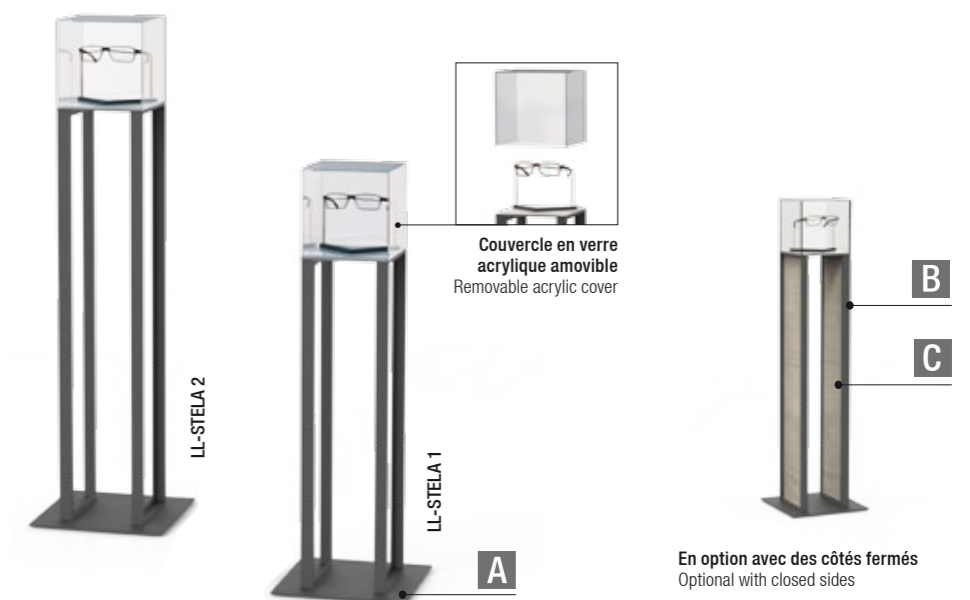

En option avec des côtés fermés
Optional with closed sides

! Note: Veuillez préciser les finitions du corps lors de la commande.
Note: Please state the decorative surface when ordering.

PRÉSENTATION MURALE [WALL DISPLAY]



PRÉSENTATION MURALE [WALL DISPLAY]

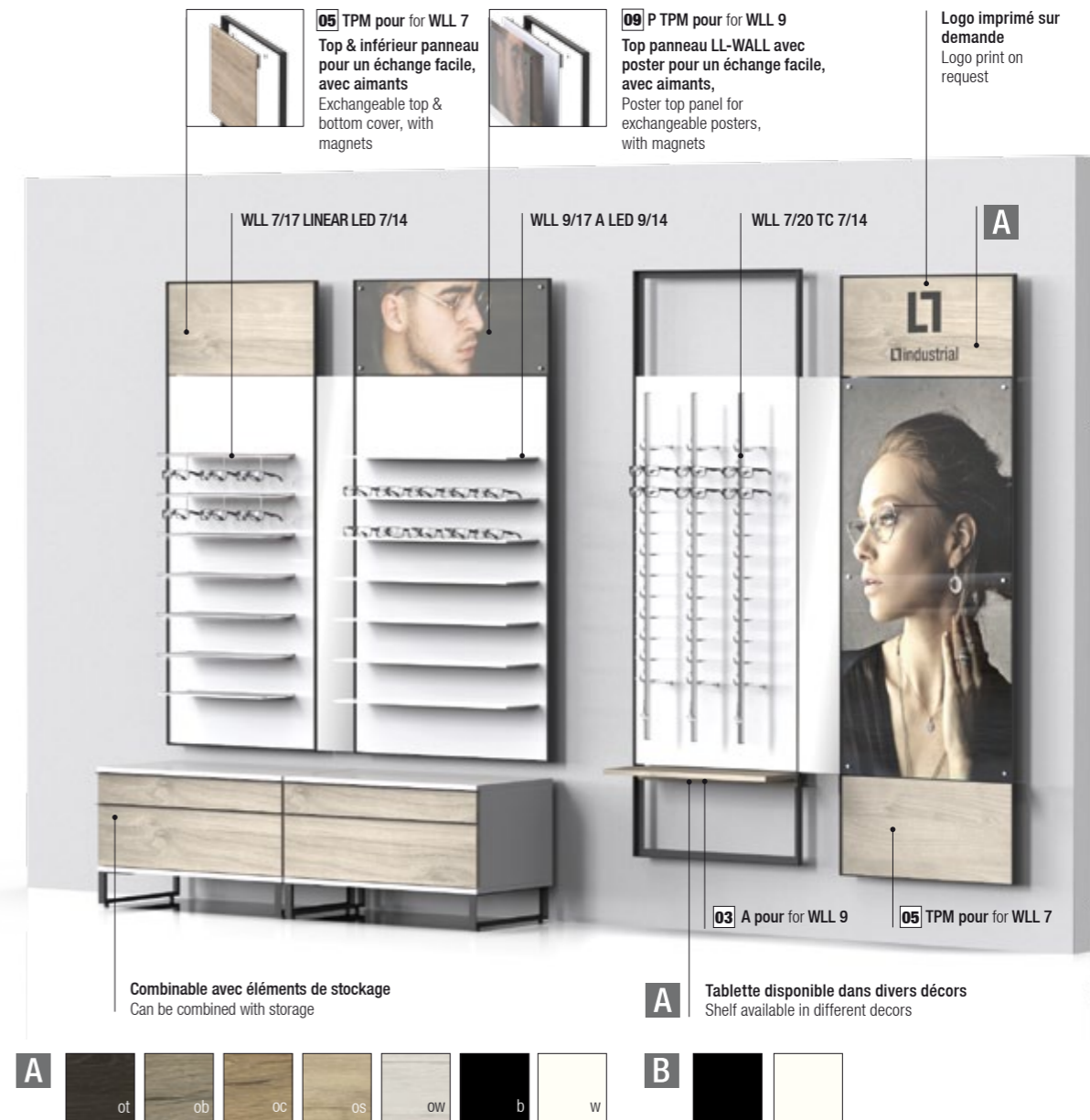

LL-WALL PANNEAUX LL-WALL PANELS

Notre présentation murale LL-WALL dans un design industriel impressionne de par le cadre métallique, dans lequel divers panneaux et systèmes Concept-s pour l'agencement de magasins peuvent être intégrés. En combinaison avec des accessoires comme miroir et panneaux logo ainsi que divers décors bois, la création d'espaces de présentation individualisés est possible et qui, selon vos besoins personnels, peuvent être intégrés comme éléments ouverts ou fermés.

Our LL-WALL wall displays in a trendy industrial look are impressive with a clear steel frame, in which various wall panels and concept-s shop design systems can be integrated. In combination with accessories such as mirrors and logo panels as well as various wooden decors, individual presentation areas are created that can be designed more opened or closed according to personal needs.

Equipment: Equipment:

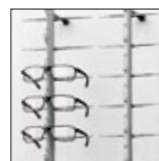

TUBIX CIRCO
(Pages Pages 130-131)



PUR 2
(Pages Pages 132-133)



LIGHT BOARDS
(Pages Pages 134-135)



Consultation du verre
Lens consultation
(Pages Pages 136-137)



Miroirs
(Pages Pages 138-139)

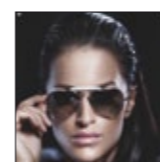

Poster
Poster
(Pages Pages 138-139)

LL-WALL éléments muraux:
Structure de base en acier époxy noir (blanc sur demande), disponible dans diverses hauteurs et largeurs. Adapté pour panneaux muraux MOSAIC avec divers équipements. Variantes disponibles, numéros d'article et prix, voir pages suivantes.

LL-WALL wall units:
Basic construction made of black powder-coated steel (white on request), available in different heights and widths. Suitable for MOSAIC wall panels with diverse equipment. For available versions, item numbers and prices refer to following pages.

Accessoires pour éléments muraux LL-WALL:
Accessories for LL-WALL wall units:

Tablette LL-WALL en dérivé de bois peint, disponible dans divers décors, inclus fixation. Autres matériaux sur demande.

LL-WALL shelf made of coated derived timber product, available in different decorative surfaces, including fixation. Other materials on request.

Top & inférieur panneau LL-WALL pour un échange facile, avec aimants, en dérivé de bois peint, disponible dans divers décors, inclus fixation. Conception individualisée et autres matériaux sur demande.

LL-WALL top & bottom cover for easy exchange, with magnets, made of coated derived timber product, white, and acrylic glass, transparent, including fixation. Customized design and other materials on request.

Top panneau LL-WALL avec poster pour un échange facile, avec aimants, en dérivé de bois peint, disponible dans divers décors, inclus fixation. Conception individualisée et autres matériaux sur demande.

LL-WALL poster top cover for easy exchange, with magnets, made of coated derived timber product, including fixation. Poster not included in delivery (on request).

01 A pour WLL 5
520 x 19 x 220 mm

M2/00.17.05.00 **72,00 €**

02 A pour WLL 7
695 x 19 x 220 mm

M2/00.17.07.00 **83,00 €**

03 A pour WLL 9
870 x 19 x 220 mm

M2/00.17.09.00 **94,00 €**

04 TPM pour WLL 5
520 x 345 mm

M2/00.19.05.01 **89,00 €**

05 TPM pour WLL 7
695 x 345 mm

M2/00.19.07.01 **103,00 €**

06 TPM pour WLL 9
870 x 345 mm

M2/00.19.09.01 **117,00 €**

07 P TPM pour WLL 5
520 x 345 mm

M2/00.19.05.02 **94,00 €**

08 P TPM pour WLL 7
695 x 345 mm

M2/00.19.07.02 **108,00 €**

09 P TPM pour WLL 9
870 x 345 mm

M2/00.19.09.02 **121,00 €**

! Sans décoration. Surfaces décoratives individuelles, d'autres accessoires et tailles spéciales sont disponibles sur demande.
Without decoration. Customized surfaces on request. Further accessories and customized sizes for LL-Wall available on request.



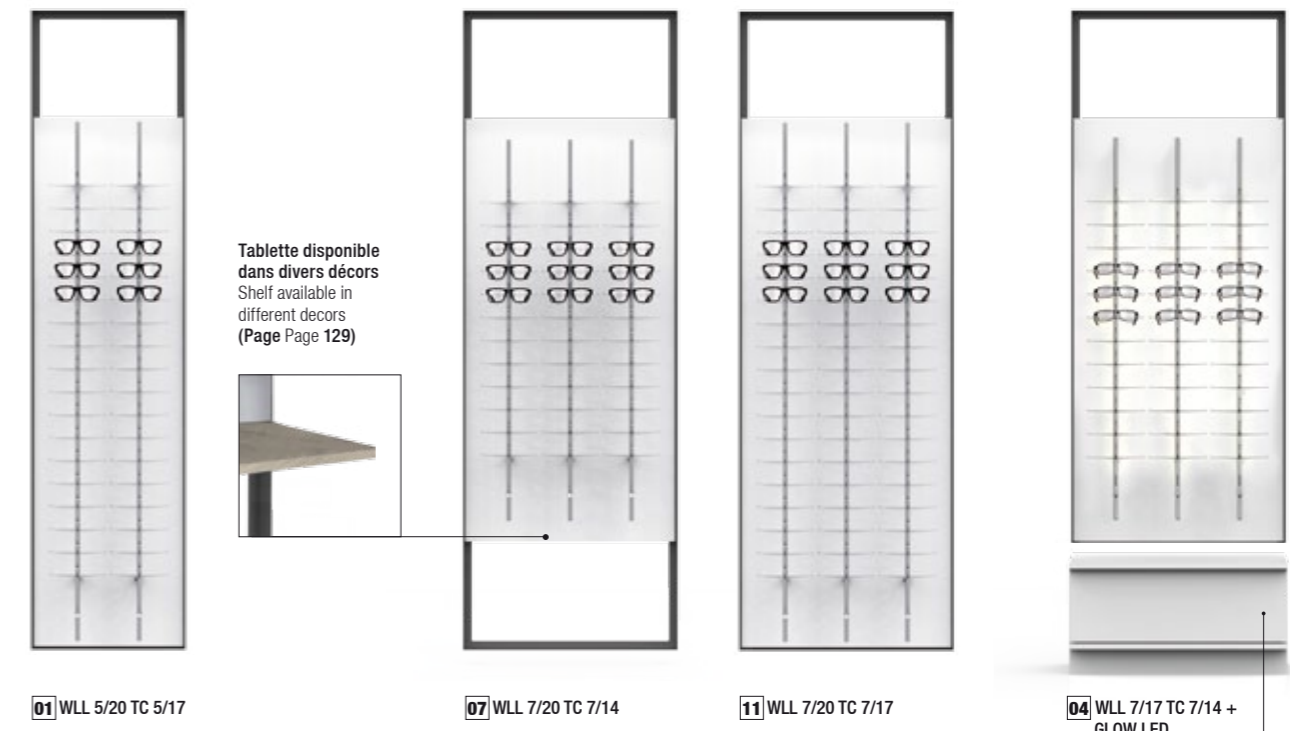
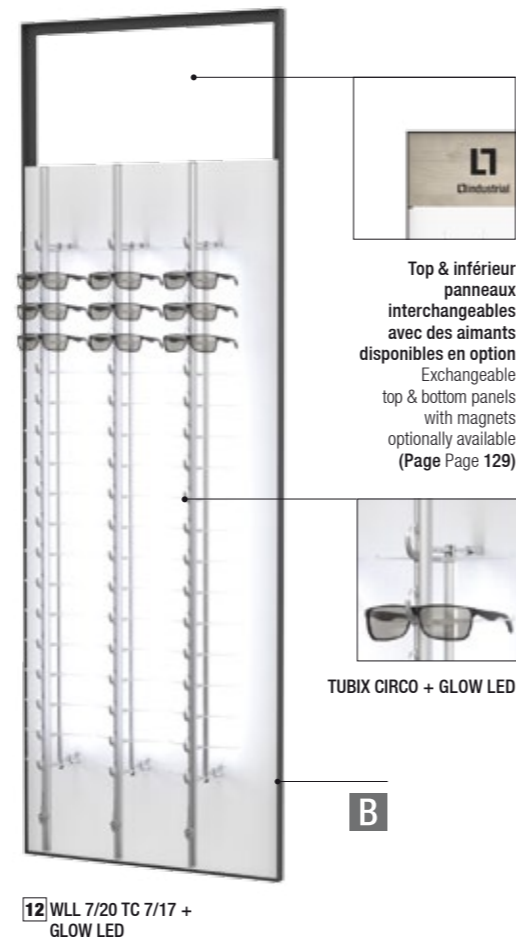

Combinable avec éléments de stockage
Can be combined with storage



LL-WALL TUBIX CIRCO PANNEAUX MURAUX WALL PANELS

TUBIX CIRCO est un système innovant et verrouillable de présentation avec fermoir rotatif. Le point fort: les crochets du fermoir disparaissent complètement lors de l'ouverture dans le fin profilé en aluminium, laissant ainsi un accès maximum.

TUBIX CIRCO is an innovative, lockable presentation system with rotating locking bars. The benefit is: The locking bars disappear completely into the fine speed frame when opened, while the opening itself is enlarged to its maximum.

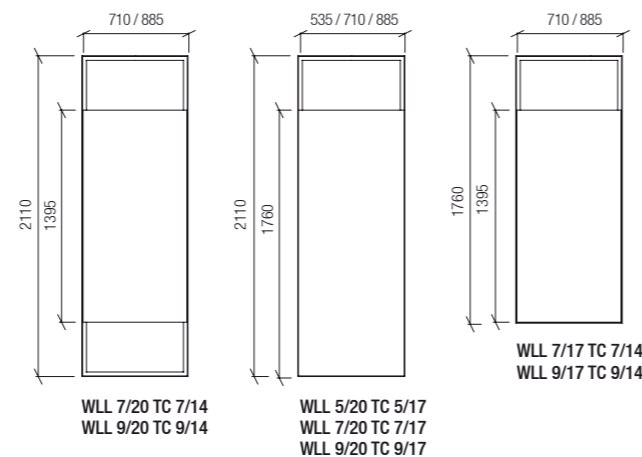

LL-WALL éléments muraux:

Structure de base en acier époxy noir (blanc sur demande), disponible dans diverses hauteurs et largeurs. Avec panneau en dérivé de bois peint, équipé de colonnes, ouvert ou verrouillable et en option avec éclairage GLOW LED. Inclus fixation murale.

LL-WALL wall units:

Basic construction made of black powder-coated steel (white on request), available in different heights and widths. With panel made of white coated derived timber product, fitted with single rods, open or lockable and optionally with GLOW LED illumination. Including wall fixation.

WLL 5/20 TC 5/17 535 x 2110 mm

01 2x TC 18 H	36	ouvert open M2/00.18.05.10	826,00 €
verrouillable lockable M2/00.18.05.11			953,00 €
02 2x TC 18 H + GLOW LED	36	ouvert open M2/00.18.15.10	1.175,00 €
verrouillable lockable M2/00.18.15.11			1.301,00 €

WLL 7/17 TC 7/14 710 x 1760 mm

03 3x TC 12 H	36	ouvert open M2/00.14.07.00	870,00 €
verrouillable lockable M2/00.14.07.01			1.009,00 €
04 3x TC 12 H + GLOW LED	36	ouvert open M2/00.14.17.00	1.298,00 €
verrouillable lockable M2/00.14.17.01			1.437,00 €

WLL 9/17 TC 9/14 885 x 1760 mm

05 4x TC 12 H	48	ouvert open M2/00.14.09.00	1.045,00 €
verrouillable lockable M2/00.14.09.01			1.230,00 €
06 4x TC 12 H + GLOW LED	48	ouvert open M2/00.14.19.00	1.616,00 €
verrouillable lockable M2/00.14.19.01			1.801,00 €

WLL 7/20 TC 7/14 710 x 2110 mm

07 3x TC 12 H	36	ouvert open M2/00.18.07.00	926,00 €
verrouillable lockable M2/00.18.07.01			1.065,00 €
08 3x TC 12 H + GLOW LED	36	ouvert open M2/00.18.17.00	1.354,00 €
verrouillable lockable M2/00.18.17.01			1.493,00 €

WLL 9/20 TC 9/14 885 x 2110 mm

09 4x TC 12 H	48	ouvert open M2/00.18.09.00	1.101,00 €
verrouillable lockable M2/00.18.09.01			1.286,00 €
10 4x TC 12 H + GLOW LED	48	ouvert open M2/00.18.19.00	1.672,00 €
verrouillable lockable M2/00.18.19.01			1.857,00 €

WLL 7/20 TC 7/17 710 x 2110 mm

11 3x TC 18 H	54	ouvert open M2/00.18.07.10	1.031,00 €
verrouillable lockable M2/00.18.07.11			1.216,00 €
12 3x TC 18 H + GLOW LED	54	ouvert open M2/00.18.17.10	1.553,00 €
verrouillable lockable M2/00.18.17.11			1.738,00 €

WLL 9/20 TC 9/17 885 x 2110 mm

13 4x TC 18 H	72	ouvert open M2/00.18.09.10	1.246,00 €
verrouillable lockable M2/00.18.09.11			1.488,00 €
14 4x TC 18 H + GLOW LED	72	ouvert open M2/00.18.19.10	1.943,00 €
verrouillable lockable M2/00.18.19.11			2.185,00 €

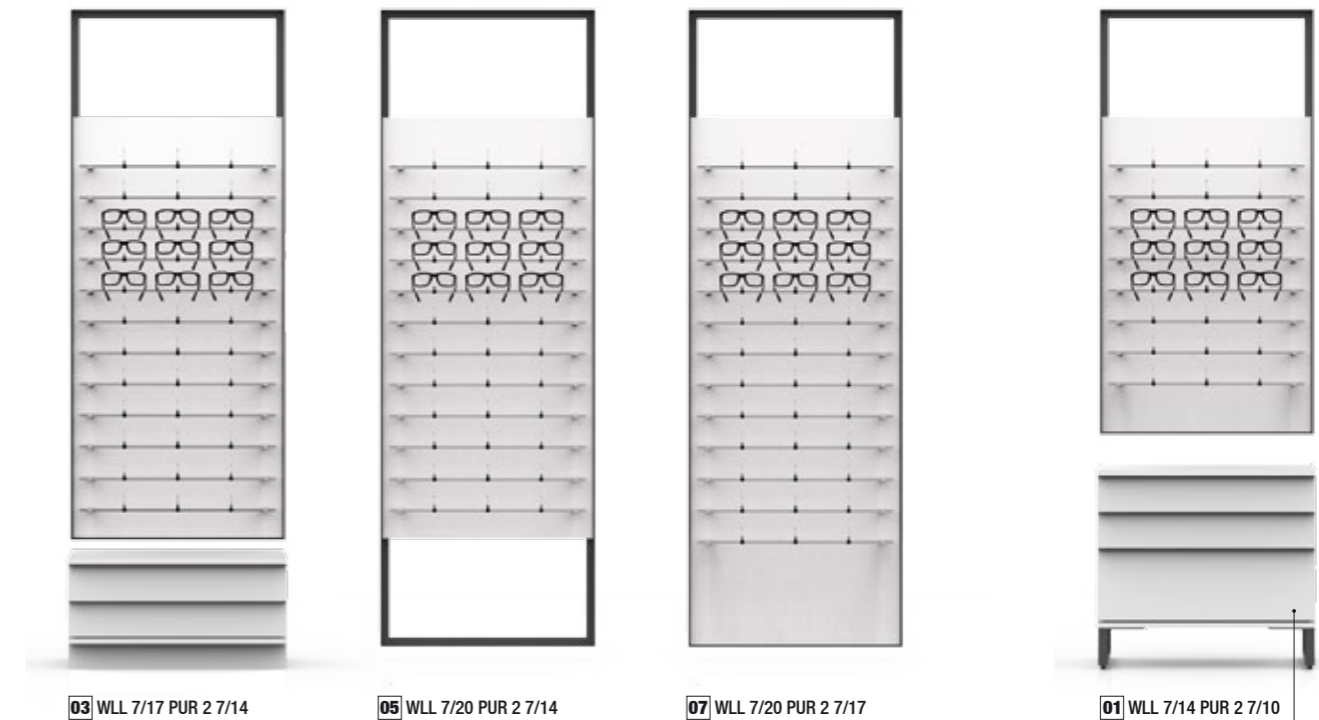
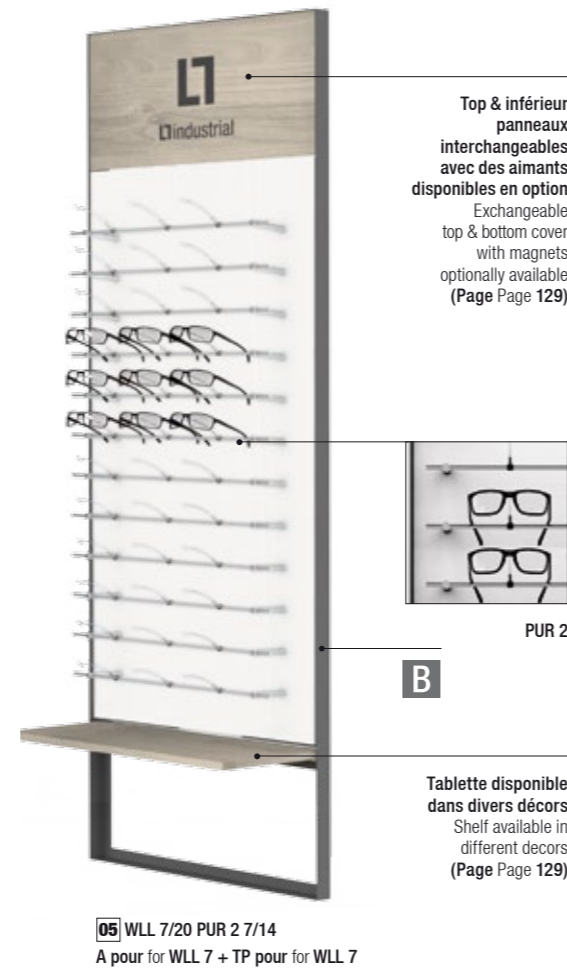

Combinable avec éléments de stockage
Can be combined with storage

PUR 2 PANNEAUX MURAUX WALL PANELS

L'élément de base de notre système PUR 2 est une tige fine sur laquelle les composants du système peuvent être, grâce à l'adaptateur synthétique, très aisément encliquetés. Avec PUR 2 aussi l'agencement de la surface de présentation est extrêmement variable et peut être à tout moment modifié avec peu de manipulation.

The basic element of PUR 2 is a sophisticated bar where system components can be clicked onto easily by means of a plastic adapter. For this reason PUR 2 is also extremely versatile for designing a display area and can be customized at any time with little effort.

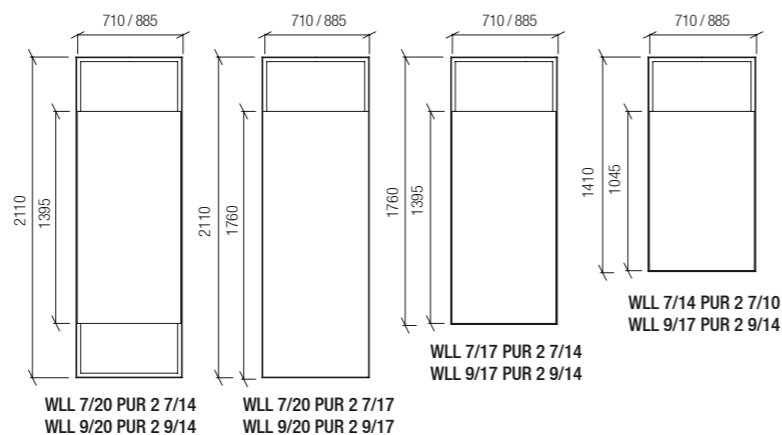

LL-WALL éléments muraux:
Structure de base en acier époxy noir (blanc sur demande), disponible dans diverses hauteurs et largeurs. Avec panneau en dérivé de bois peint en blanc, équipé avec le système PUR 2 et supports lunettes: Inklus fixation murale.

LL-WALL wall units:
Basic construction made of black powder-coated steel (white on request), available in different heights and widths. With panel made of white coated derived timber product, fitted with PUR 2 system and single spectacle displays. Including wall fixation.

01 WLL 7/14 PUR 2 7/10 710 x 1410 mm M2/00.12.07.00	24 807,00 €	05 WLL 7/20 PUR 2 7/14 710 x 2110 mm M2/00.12.07.02	36 1.114,00 €
02 WLL 9/14 PUR 2 9/10 885 x 1410 mm M2/00.12.09.00	36 936,00 €	06 WLL 9/20 PUR 2 9/14 885 x 2110 mm M2/00.12.09.02	48 1.223,00 €
03 WLL 7/17 PUR 2 7/14 710 x 1760 mm M2/00.12.07.01	36 1.026,00 €	07 WLL 7/20 PUR 2 7/17 710 x 2110 mm M2/00.12.07.03	39 1.223,00 €
04 WLL 9/17 PUR 2 9/14 885 x 1760 mm M2/00.12.09.01	48 1.114,00 €	08 WLL 9/20 PUR 2 9/17 885 x 2110 mm M2/00.12.09.03	52 1.384,00 €

Vous trouverez accessoires PUR 2 sur les pages 40 ou dans notre boutique en ligne sur www.concept-s-design.com
Please find PUR 2 accessories on page 40 or visit our online shop www.concept-s-design.com



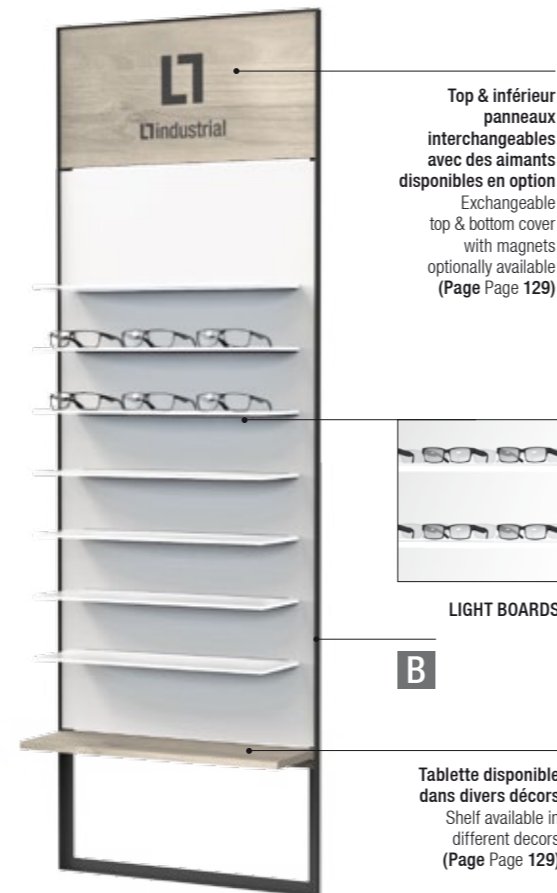

05 WLL 7/20 A LED 7/14 +
A pour for WLL 7 + TP pour for WLL 7

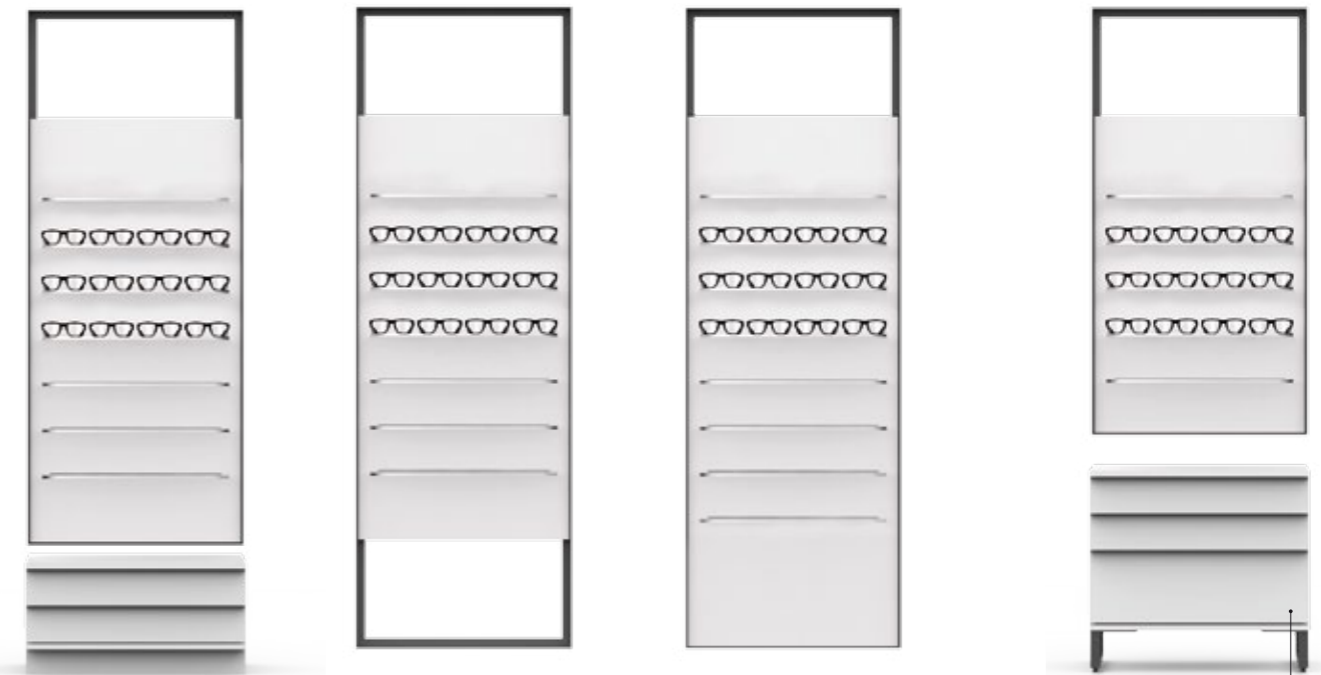

03 WLL 7/17 A LED 7/14

05 WLL 7/20 A LED 7/14

07 WLL 7/20 A LED 7/17

01 WLL 7/14 A LED 7/10

Combinable avec éléments de stockage
Can be combined with storage



LL-WALL LIGHT BOARDS PANNEAUX MURAUX WALL PANELS

Ces modules sont disponibles en dérivé de bois peint en blanc et technologie moderne LED. Les tablettes vous permettent de décorer vos biens de manière attrayante et constituent une solution bien pensée et élégante.

These modules are available in white coated derived timber product and with top modern LED technology. The shelves allow you to decorate your goods attractively and provide a well thought-out and elegant solution.

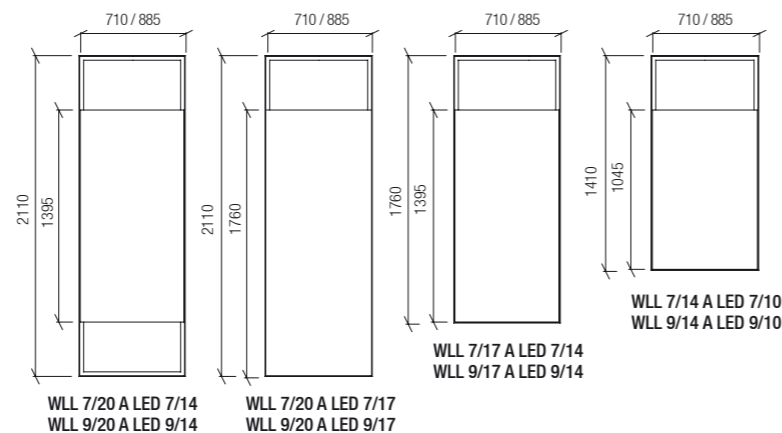

LL-WALL éléments muraux:
Structure de base en acier époxy noir (blanc sur demande), disponible dans diverses hauteurs et largeurs. Avec panneau en dérivé de bois peint en blanc, équipé de tablettes en acrylique, dualsatin, et rétro éclairage LED horizontal (blanc). Inclus fixation murale.

LL-WALL wall units:
Basic construction made of black powder-coated steel (white on request), available in different heights and widths. With panel made of white coated derived timber product, fitted with shelves made of acrylic glass, dualsatin, and horizontal LED backlight (white). Including wall fixation.

01 WLL 7/14 A LED 7/10
710 x 1410 mm
M2/00.13.07.00

20
1.141,00 €

02 WLL 9/14 A LED 9/10
885 x 1410 mm
M2/00.13.09.00

25
1.352,00 €

03 WLL 7/17 A LED 7/14
710 x 1760 mm
M2/00.13.07.01

28
1.454,00 €

04 WLL 9/17 A LED 9/14
885 x 1760 mm
M2/00.13.09.01

35
1.708,00 €

05 WLL 7/20 A LED 7/14
710 x 2110 mm
M2/00.13.07.02

28
1.499,00 €

06 WLL 9/20 A LED 9/14
885 x 2110 mm
M2/00.13.09.02

35
1.766,00 €

07 WLL 7/20 A LED 7/17
710 x 2110 mm
M2/00.13.07.03

32
1.650,00 €

08 WLL 9/20 A LED 9/17
885 x 2110 mm
M2/00.13.09.03

40
1.961,00 €



LL-WALL CONSULTATION DU VERRE LL-WALL LENS CONSULTATION

Les conseils professionnels comprennent non seulement le choix d'une monture de lunettes appropriée, mais également le choix des verres de lunettes appropriés. Grâce à notre module innovant, spécialement conçu pour la présentation de verres d'échantillons, vous pouvez clairement expliquer à votre client tous les types de verres et les possibilités d'équipement, et ainsi rendre votre compétence complètement visible!

Professional advice not only includes the selection of a suitable spectacle frame, but also the choice of adequate lenses. With our innovative module, especially for the presentation of lens samples, you can illustrate clearly all glass types and equipment possibilities to your customer and thus make your expertise completely visible!

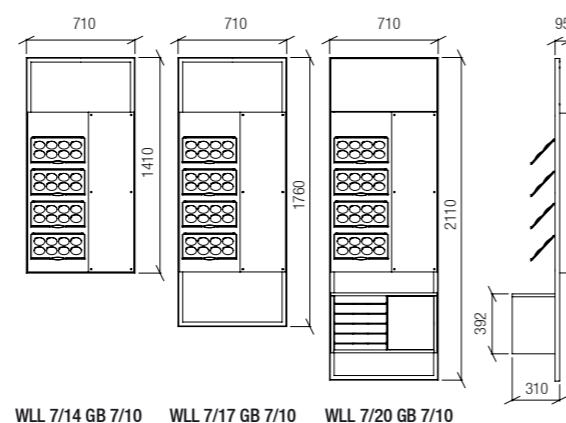

WLL 7/14 GB 7/10 WLL 7/17 GB 7/10 WLL 7/20 GB 7/10

LL-WALL éléments muraux:

Structure de base en acier époxy noir (blanc sur demande), disponible dans 3 hauteurs. Avec panneau en dérivé de bois peint en blanc, équipé avec 4 tablettes inclinées, en aluminium époxy blanc, avec LED rétro-éclairé, et Plateaux pour présentation d'échantillon de verre (veuillez spécifier le diamètre souhaité lors de la commande). Panneau graphique pour affiches échangeables (affiche sur demande). Inclus fixation murale. WLL 7/20 GB 7/10 avec 1 desserte, en dérivé de bois, disponible dans différents décors.

LL-WALL wall units:

Basic construction made of black powder-coated steel (white on request), available in 3 heights and different widths. With panel made of white coated derived timber product, fitted with 4 inclined shelves, made of white powder-coated aluminum, LED backlit, and trays for lens presentation (please state desired diameter when ordering). Graphic panel for exchangeable posters (poster on request). Including wall fixation. WLL 7/20 GB 7/10 with 1 drawer cabinet, made of coated derived timber product, available in different decorative surfaces.

01 WLL 7/14 GB 7/10 710 x 1410 mm M2/00.24.07.00 / M2/10.28.07.00	32 744,00 €
02 WLL 7/17 GB 7/10 710 x 1760 mm M2/00.24.07.01 / M2/10.28.07.00	32 759,00 €
03 WLL 7/20 GB 7/10 710 x 2110 mm M2/00.24.07.02 / M2/10.28.07.00 / M2/62.30.07.01	72 1.251,00 €

Accessoire: Accessory:



01 Plateau en acrylique, pour 8 échantillons de verre
Tray made of acrylic glass, for 8 spectacle glasses samples

50.02.00.04

8
30,20 €



PRÉSENTATION MURALE [WALL DISPLAY]

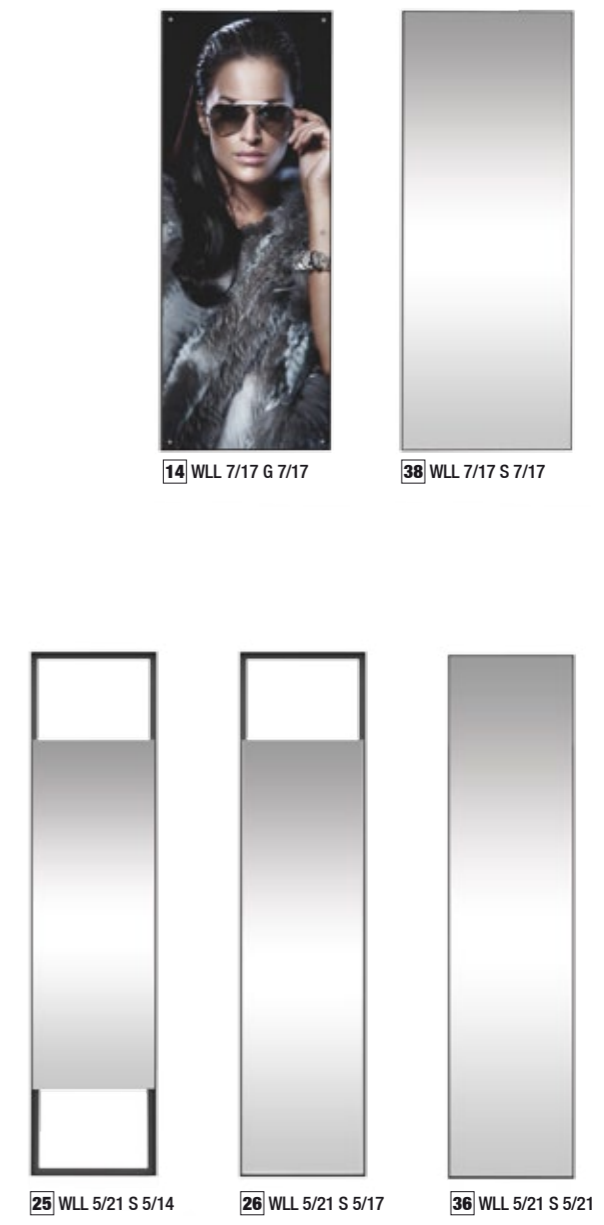
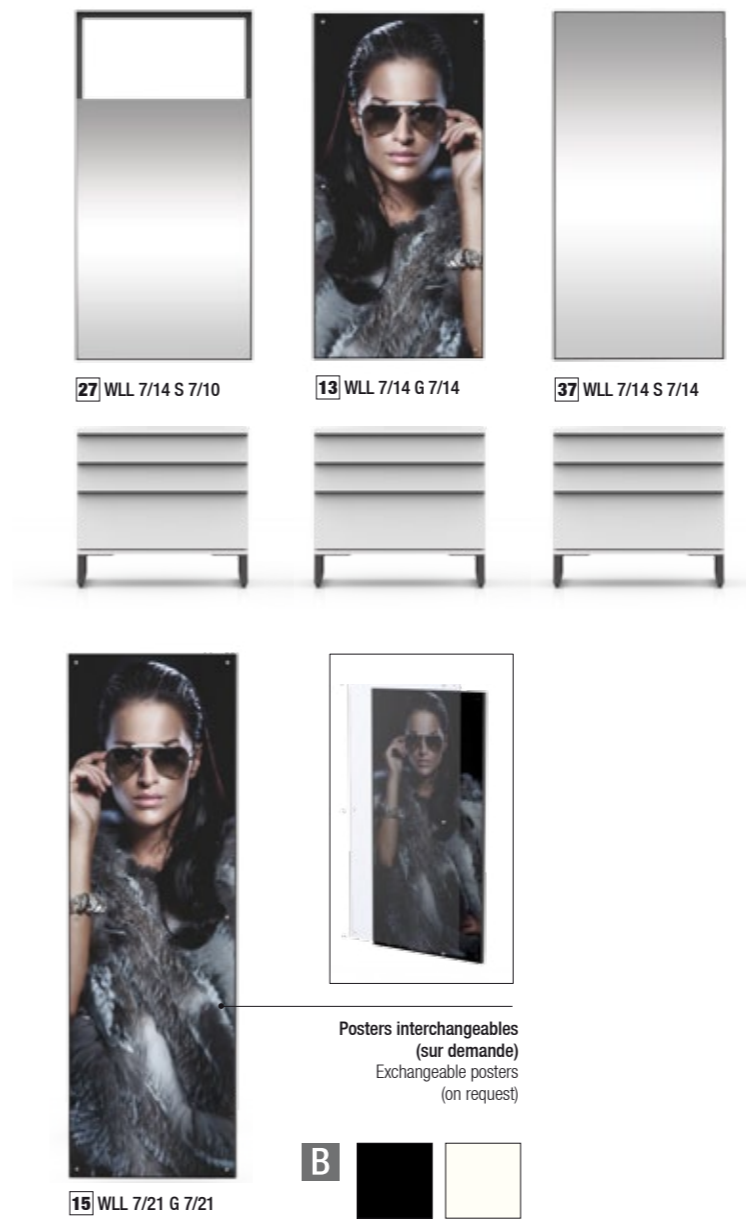
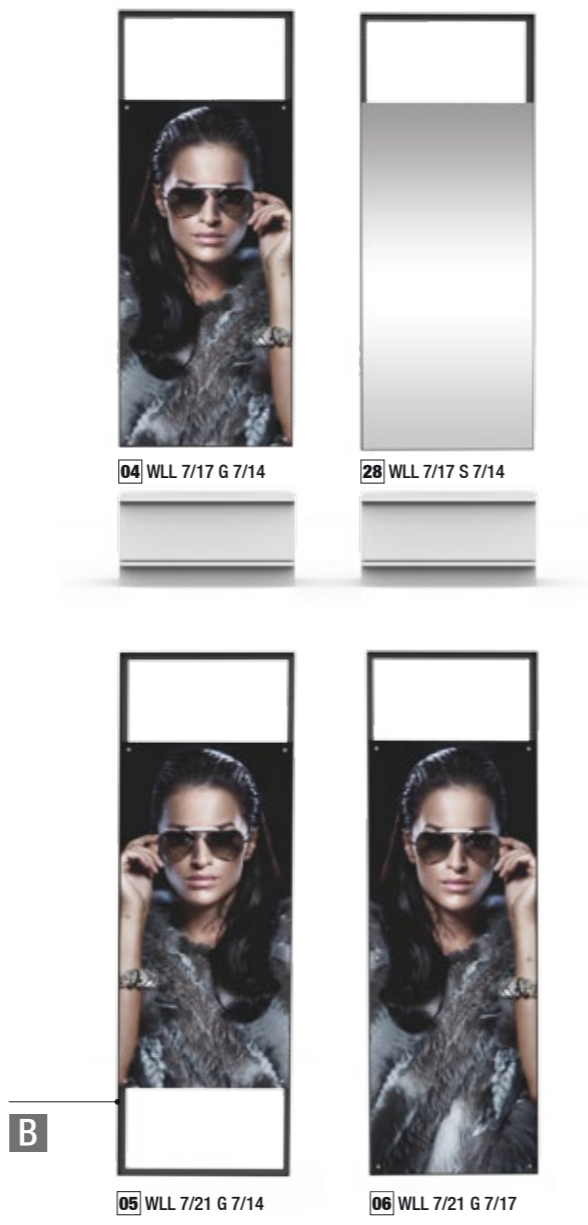

PRÉSENTATION MURALE [WALL DISPLAY]

LL-WALL éléments muraux:
Structure de base en acier époxy noir (blanc sur demande), disponible dans diverses hauteurs et largeurs, équipé d'un panneau graphique pour affiches échangeables (sur demande), en dérivé de bois peint en blanc et verre acrylique transparent ou d'un panneau en bois revêtu de blanc et d'un verre miroir. Inclus fixation murale.

LL-WALL wall units:
Basic construction for wall mounting made of black powder-coated steel (white on request), available in different heights and widths, fitted with graphic panel for exchangeable posters (on request), made of white coated derived timber product and transparent acrylic glass or with panel made of white coated derived timber product and mirror glass. Including fixation.

01 WLL 5/17 G 5/14 535 x 1760 x 81 mm M2/00.24.05.01 / M2/10.20.05.00	02 WLL 5/21 G 5/14 535 x 2110 x 81 mm M2/00.24.05.02 / M2/10.20.05.00	03 WLL 5/21 G 5/17 535 x 2110 x 81 mm M2/00.24.05.02 / M2/10.20.05.01	04 WLL 7/17 G 7/14 710 x 1760 x 81 mm M2/00.24.07.01 / M2/10.20.07.00	05 WLL 7/21 G 7/14 710 x 2110 x 81 mm M2/00.24.07.02 / M2/10.20.07.00	06 WLL 7/21 G 7/17 710 x 2110 x 81 mm M2/00.24.07.02 / M2/10.20.07.01	07 WLL 9/17 G 9/14 885 x 1760 x 81 mm M2/00.24.09.01 / M2/10.20.09.00	08 WLL 9/21 G 9/14 885 x 2110 x 81 mm M2/00.24.09.02 / M2/10.20.09.00	09 WLL 9/21 G 9/17 885 x 2110 x 81 mm M2/00.24.09.02 / M2/10.20.09.01	10 WLL 5/14 G 5/14 535 x 1410 x 81 mm M2/00.24.05.00 / M2/10.20.05.00	11 WLL 5/17 G 5/17 535 x 1760 x 81 mm M2/00.24.05.01 / M2/10.20.05.01	12 WLL 5/21 G 5/21 535 x 2110 x 81 mm M2/00.24.05.02 / M2/10.20.05.02	13 WLL 7/14 G 7/14 710 x 1410 x 81 mm M2/00.24.07.00 / M2/10.20.07.00	14 WLL 7/17 G 7/17 710 x 1760 x 81 mm M2/00.24.07.01 / M2/10.20.07.01	15 WLL 7/21 G 7/21 710 x 2110 x 81 mm M2/00.24.07.02 / M2/10.20.07.02	16 WLL 9/14 G 9/14 885 x 1410 x 81 mm M2/00.24.09.00 / M2/10.20.09.00	17 WLL 9/17 G 9/17 885 x 1760 x 81 mm M2/00.24.09.01 / M2/10.20.09.01	18 WLL 9/21 G 9/21 885 x 2110 x 81 mm M2/00.24.09.02 / M2/10.20.09.02	19 WLL 3/14 S 3/10 360 x 1410 x 81 mm M2/00.24.03.00 / M2/10.22.03.00	20 WLL 3/17 S 3/14 360 x 1760 x 81 mm M2/00.24.03.01 / M2/10.22.03.01	21 WLL 3/21 S 3/14 360 x 2110 x 81 mm M2/00.24.03.02 / M2/10.22.03.01	22 WLL 3/21 S 3/17 360 x 2110 x 81 mm M2/00.24.03.02 / M2/10.22.03.02	23 WLL 5/14 S 5/10 535 x 1410 x 81 mm M2/00.24.05.00 / M2/10.22.05.00	24 WLL 5/17 S 5/14 535 x 1760 x 81 mm M2/00.24.05.01 / M2/10.22.05.01	25 WLL 5/21 S 5/14 535 x 2110 x 81 mm M2/00.24.05.02 / M2/10.22.05.01	26 WLL 5/21 S 5/17 535 x 2110 x 81 mm M2/00.24.05.02 / M2/10.22.05.02	27 WLL 7/14 S 7/10 710 x 1410 x 81 mm M2/00.24.07.00 / M2/10.22.07.00	28 WLL 7/17 S 7/14 710 x 1760 x 81 mm M2/00.24.07.01 / M2/10.22.07.01	29 WLL 7/21 S 7/14 710 x 2110 x 81 mm M2/00.24.07.02 / M2/10.22.07.01	30 WLL 7/21 S 7/17 710 x 2110 x 81 mm M2/00.24.07.02 / M2/10.22.07.02	31 WLL 3/14 S 3/14 360 x 1410 x 81 mm M2/00.24.03.00 / M2/10.22.03.01	32 WLL 3/17 S 3/17 360 x 1760 x 81 mm M2/00.24.03.01 / M2/10.22.03.02	33 WLL 3/21 S 3/21 360 x 2110 x 81 mm M2/00.24.03.02 / M2/10.22.03.03	34 WLL 5/14 S 5/14 535 x 1410 x 81 mm M2/00.24.05.00 / M2/10.22.05.01	35 WLL 5/17 S 5/17 535 x 1760 x 81 mm M2/00.24.05.01 / M2/10.22.05.02	36 WLL 5/21 S 5/21 535 x 2110 x 81 mm M2/00.24.05.02 / M2/10.22.05.03	37 WLL 7/14 S 7/14 710 x 1410 x 81 mm M2/00.24.07.00 / M2/10.22.07.01	38 WLL 7/17 S 7/17 710 x 1760 x 81 mm M2/00.24.07.01 / M2/10.22.07.02	39 WLL 7/21 S 7/21 710 x 2110 x 81 mm M2/00.24.07.02 / M2/10.22.07.03						
424,00 €	446,00 €	480,00 €	505,00 €	531,00 €	565,00 €	549,00 €	616,00 €	640,00 €	398,00 €	455,00 €	512,00 €	490,00 €	539,00 €	597,00 €	532,00 €	605,00 €	697,00 €	350,00 €	426,00 €	446,00 €	476,00 €	387,00 €	482,00 €	490,00 €	534,00 €	491,00 €	557,00 €	583,00 €	646,00 €	392,00 €	458,00 €	527,00 €	576,00 €	392,00 €	458,00 €	527,00 €	576,00 €	392,00 €	458,00 €	527,00 €	576,00 €	541,00 €	619,00 €	703,00 €

Posters interchangeables (sur demande)
Exchangeable posters (on request)



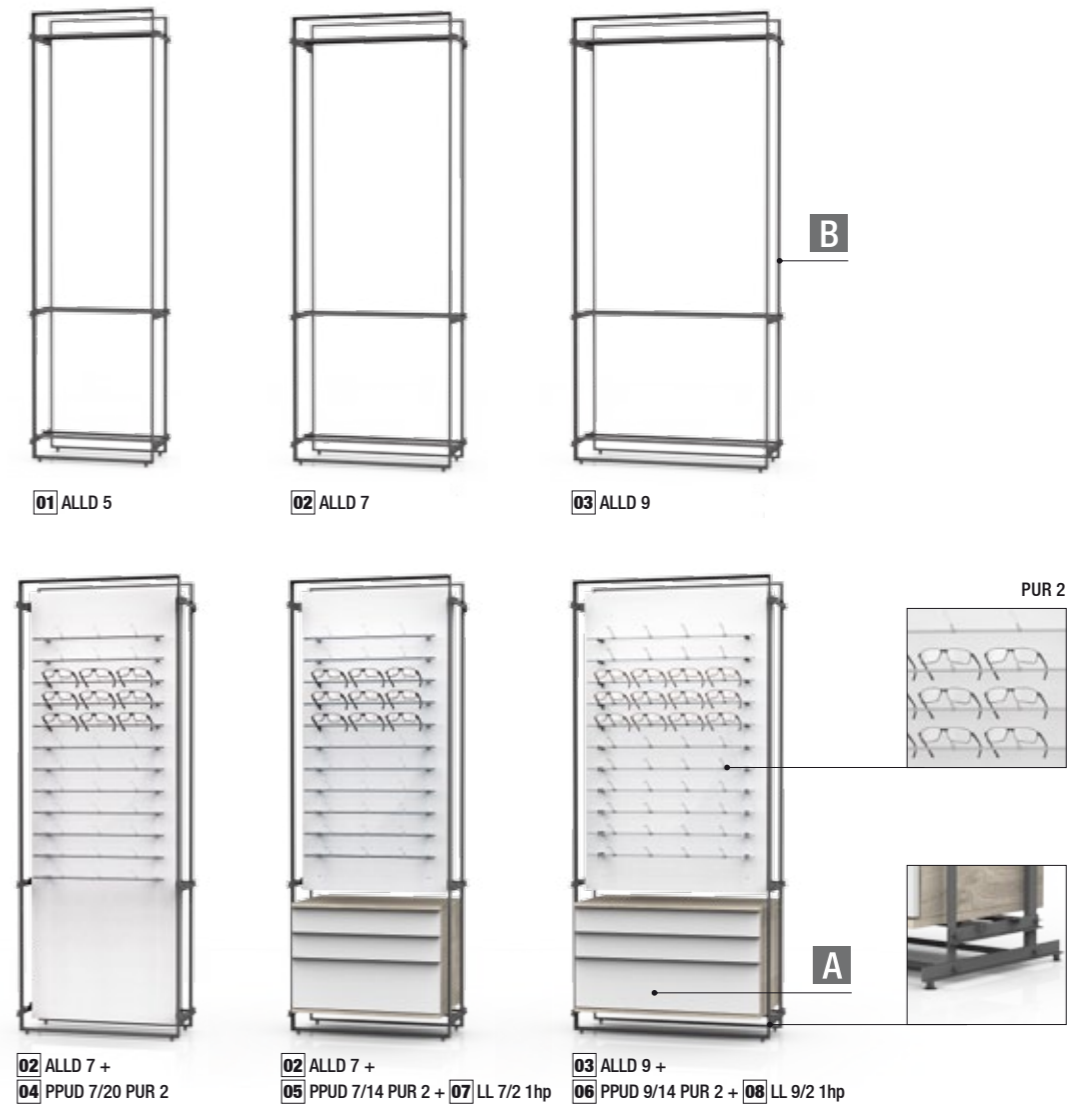
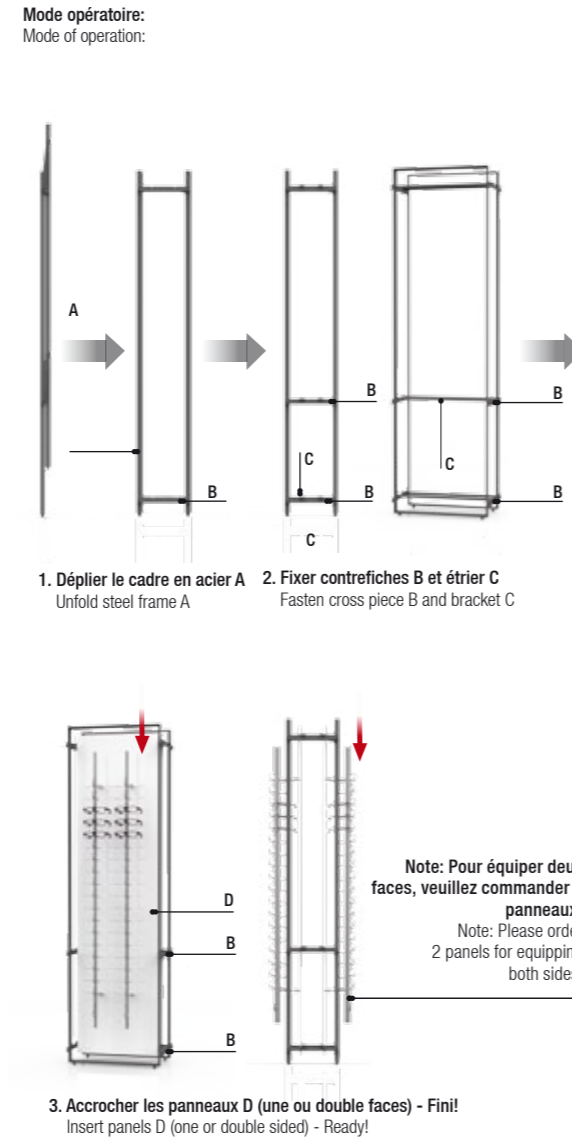

LL-POP UP DUO! PRÉSENTOIRS AUTOPORTANTS FREE-STANDING DISPLAYS

La nouvelle gamme de produits LL-POP UP! définit un agencement flexible de magasins et espaces promotionnels complètement nouveau: Les modules peuvent être montés sans outil et facilement et sont conçus dans un design industriel moderne.

The new product line LL-POP UP! defines flexible shop fittings and sales promotion areas in a complete new way: The modules can be quickly and easily set up without tools and captivate with modern industrial design.

Equipement: Equipment:



PUR 2 (Page Page 141) TUBIX CIRCO (Page Page 142) PIN (Page Page 143) Poster Poster (Page Page 143)



Note: Pour équiper deux faces, veuillez commander 2 panneaux!
Note: Please order 2 panels for equipping both sides!

LL-POP UP DUO! Élément de base:
Structure en acier époxy noir (blanc sur demande), disponible dans 3 tailles. Avec perçages dans différentes hauteurs pour la fixation des accessoires. Veuillez commander les accessoires séparément.

LL-POP UP DUO! basic element:
Frame construction made of black powder coated steel (white on request), available in 3 different sizes. With drillings in different heights to mount accessories. Please order accessories separately.

01 ALLD 5	620 x 2110 x 330 mm	M2/10.12.05.00/01	614,00 €
02 ALLD 7	795 x 2110 x 330 mm	M2/10.12.07.00/01	631,00 €
03 ALLD 9	970 x 2110 x 330 mm	M2/10.12.09.00/01	647,00 €

PUR 2
Panneau pour LL-POP UP DUO! en dérivé de bois décoratif, blanc, équipé avec le système PUR 2 et supports lunettes. Inclus fixation.

Panel for LL-POP UP DUO! made of coated derived timber product, white, fitted with PUR 2 system and single spectacle displays. Including fixation.

04 PPUD 7/20 PUR 2 pour ALLD 7	695 x 2000 mm	M2/10.12.17.40	36 617,00 €
--------------------------------	---------------	----------------	-------------

Combinable avec desserte de rangement LL, largeur 695 mm ou 875 mm:
Combinable with storage LL drawer cabinet, 695 mm or 875 mm:

05 PPUD 7/14 PUR 2 pour ALLD 7	695 x 1395 mm	M2/10.12.17.50	33 543,00 €
--------------------------------	---------------	----------------	-------------

06 PPUD 9/14 PUR 2 pour ALLD 9	870 x 1395 mm	M2/10.12.19.50	44 630,00 €
--------------------------------	---------------	----------------	-------------

LL desserte pour ALLD 7 ou ALLD 9, en combinaison avec panneaux hauteur 1395 mm. Corps et faces tiroirs dans 8 divers décors bois. Inclus fixation.

LL drawer cabinet for ALLD 7 or ALLD 9, in combination with panels of 1395 mm height, corpus and drawer covers in 8 coated derived timber products. Including fixation.

07 LL 7/2 1hp	695 x 410 x 508 mm	M2/62.12.09.06	54 571,00 €
08 LL 9/2 1hp	875 x 410 x 508 mm	M2/62.12.09.07	72 611,00 €

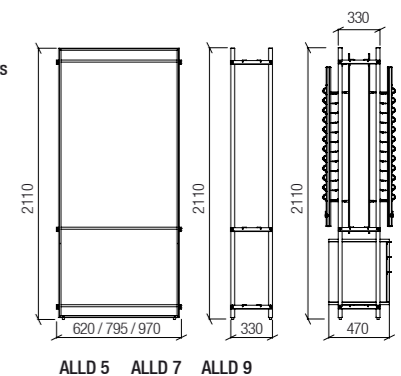

Note: veuillez préciser les finitions du plateau, du corps, du socle et de la face des tiroirs lors de la commande. Réalisation spéciale sur demande.
Note: Please state the decorative surface for table top, corpus and side- and front panel when ordering. Customized design available on request.

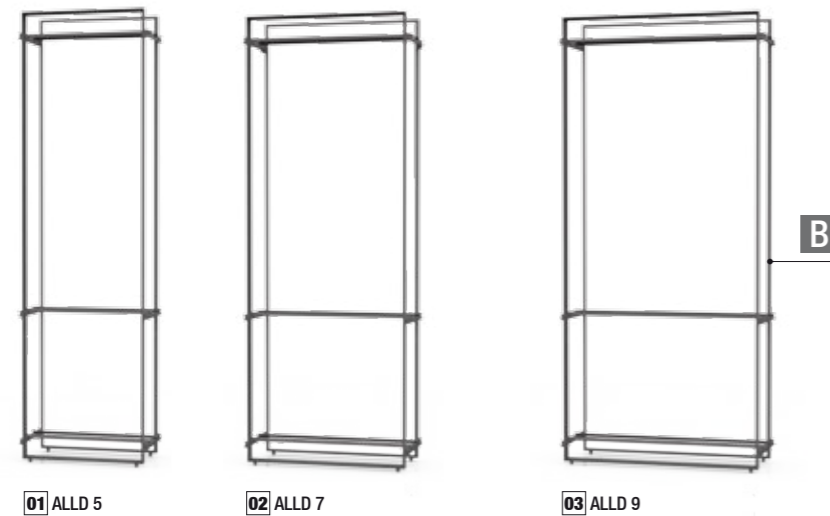

01 ALLD 5
02 ALLD 7
03 ALLD 9



04 ALLD 5 + PPUD 5/20 TC
05 ALLD 7 + PPUD 7/20 TC
06 ALLD 7 + PPUD 7/14 TC + LL 7/2 1hp
07 ALLD 9 + PPUD 9/14 TC + LL 9/2 1hp



TUBIX CIRCO

Note: pour équiper deux faces, veuillez commander 2 panneaux!
Note: Please order 2 panels for equipping both sides!



01 ALLD 5 + GPUD 5/20
02 ALLD 7 + GPUD 7/20



03 ALLD 7 + GPUD 7/14 + LL 7/2 1hp
04 ALLD 9 + GPUD 9/14 + LL 9/2 1hp

Poster – aisément inter-changeable
Poster – can be changed easily

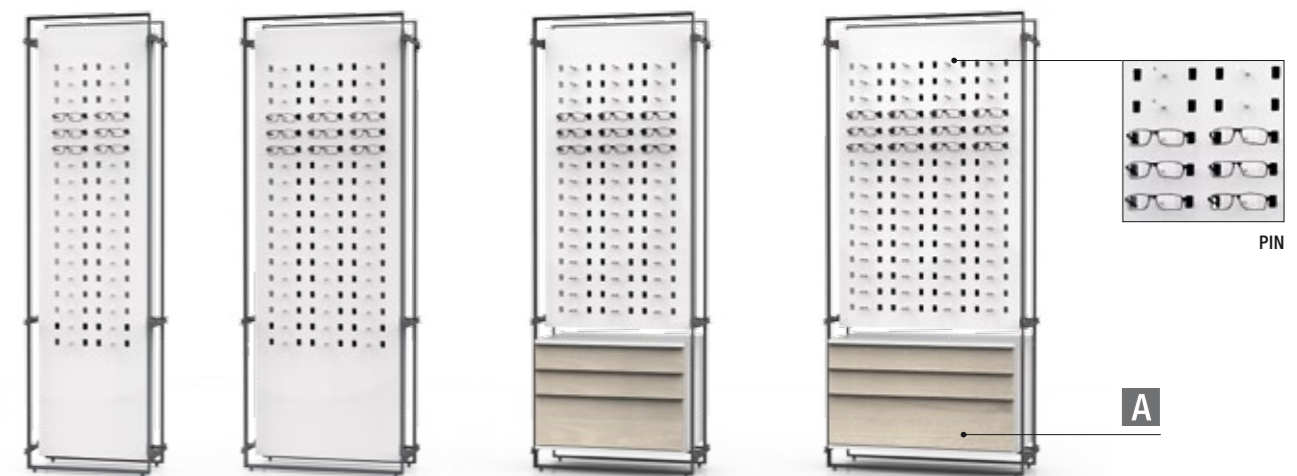

05 ALLD 5 + PPUD 5/20 PIN
06 ALLD 7 + PPUD 7/20 PIN
07 ALLD 7 + PPUD 7/14 PIN + LL 7/2 1hp
08 ALLD 9 + PPUD 9/14 PIN + LL 9/2 1hp



PIN

LL-POP UP DUO! Élément de base:
Structure en acier époxy noir (blanc sur demande), disponible dans 3 tailles. Avec perçages dans différentes hauteurs pour la fixation des accessoires. Veuillez commander les accessoires séparément.

LL-POP UP DUO! basic element:
Frame construction made of black powder coated steel (white on request), available in 3 different sizes. With drillings in different heights to mount accessories. Please order accessories separately.

01 ALLD 5	620 x 2110 x 330 mm	M2/10.12.05.00/01	614,00 €
02 ALLD 7	795 x 2110 x 330 mm	M2/10.12.07.00/01	631,00 €
03 ALLD 9	970 x 2110 x 330 mm	M2/10.12.09.00/01	647,00 €

TUBIX CIRCO
Panneau pour LL-POP UP DUO! En dérivé de bois peint, blanc, équipé avec colonnes, ouvert ou verrouillable. Inclus fixation.
Panel for LL-POP UP DUO! made of coated derived timber product, white, fitted with single rods, open or lockable. Including fixation.

04 PPUD 5/20 TC pour ALLD 5	520 x 2000 mm	2x TC 18 H	36	383,00 €
ouvert open	M2/00.28.05.00			
verrouillable lockable	M2/00.28.05.01			502,00 €

05 PPUD 7/20 TC pour ALLD 7	695 x 2000 mm	3x TC 18 H	54	524,00 €
ouvert open	M2/00.28.07.00			
verrouillable lockable	M2/00.28.07.01			702,00 €

Combinable avec desserte de rangement LL, largeur 695 mm ou 875 mm.
Kombinable with storage LL drawer cabinet, 695 mm or 875 mm width.

Combinable avec desserte de rangement LL, largeur 695 mm ou 875 mm.
Kombinable with storage LL drawer cabinet, 695 mm or 875 mm width.

06 PPUD 7/14 TC pour ALLD 7	695 x 1395 mm	3x TC 12 H	36	443,00 €
ouvert open	M2/00.28.07.10			
verrouillable lockable	M2/00.28.07.11			575,00 €

07 PPUD 9/14 TC pour ALLD 9	870 x 1395 mm	4x TC 12 H	48	556,00 €
ouvert open	M2/00.28.09.10			
verrouillable lockable	M2/00.28.09.11			732,00 €

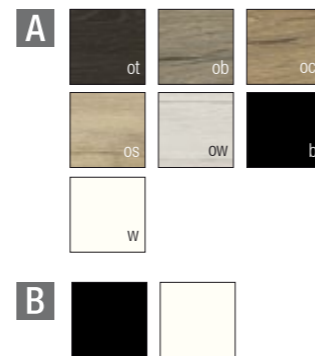

Panneau graphique pour posters inter-changeables pour LL-POP UP DUO! Inclus fixation. Poster non inclus dans la livraison (sur demande).
Graphic panel for exchangeable posters, for LL-POP UP DUO! Including fixation. Poster not included in delivery (on request).

08 GPUD 5/20 pour ALLD 5	520 x 2000 mm	M2/10.12.25.00	249,00 €
09 GPUD 7/20 pour ALLD 7	695 x 2000 mm	M2/10.12.27.00	310,00 €

Combinable avec desserte de rangement LL, largeur 695 mm ou 875 mm:
Kombinable with storage LL drawer cabinet, 695 mm or 875 mm width:

10 GPUD 7/14 pour ALLD 7	695 x 1395 mm	M2/10.12.27.01	238,00 €
11 GPUD 9/14 pour ALLD 9	870 x 1395 mm	M2/10.12.29.01	277,00 €

PIN / MONO
Panneau perforé pour LL-POP UP DUO! en acrylique, blanc mat, équipé avec des supports PIN. Inclus fixation.
Perforated panel for LL-POP UP DUO! made of acrylic glass, white matt, fitted with PIN supports, open. Including fixation.

12 PPUD 5/20 PIN pour ALLD 5	520 x 2000 mm	M2/10.12.15.00	36	332,00 €
13 PPUD 7/20 PIN pour ALLD 7	695 x 2000 mm	M2/10.12.17.00	54	419,00 €

Combinable avec desserte de rangement LL, largeur 695 mm ou 875 mm:
Kombinable with storage LL drawer cabinet, 695 mm or 875 mm width:

14 PPUD 7/14 PIN pour ALLD 7	695 x 1395 mm	M2/10.12.17.10	48	377,00 €
15 PPUD 9/14 PIN pour ALLD 9	870 x 1395 mm	M2/10.12.19.10	64	452,00 €

LL desserte pour ALLD 7 ou ALLD 9, en combinaison avec panneaux hauteur 1395 mm. Corps et faces tiroirs dans 8 divers décors bois. Inclus fixation.
LL drawer cabinet for ALLD 7 or ALLD 9, in combination with panels of 1395 mm height, corpus and drawer covers in 8 coated derived timber products. Including fixation.

16 LL 7/2 1hp	695 x 410 x 508 mm	M2/62.12.09.06	54	571,00 €
17 LL 9/2 1hp	875 x 410 x 508 mm	M2/62.12.09.07	72	611,00 €





LL-DESSERTÉ LL-DRAWER CABINETS

Desserte LL disponible en 2 largeurs et différentes hauteurs, avec corps et face des tiroirs en dérivé de bois peint, disponibles dans divers décors. Disponible en option avec socle ou arceau en acier époxy noir (blanc sur demande).

LL-drawer cabinet available in 2 widths and different heights, with corpus and drawer covers, made of coated derived timber product, available in different decorative surfaces. Optional with bases or sleds made of black powder-coated steel (white on request).

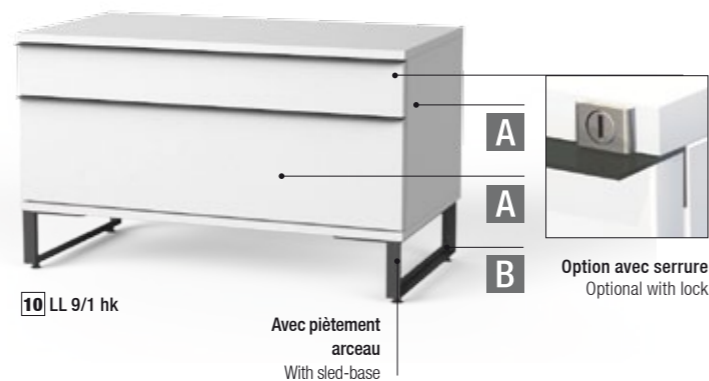

avec piètement arceau with sled-base

avec socle with base

avec 2 tiroirs with 2 drawers

01 LL 7/2 k	700 x 410 x 415 mm	M2/62.10.07.00	48	587,00 €
02 LL 9/2 k	875 x 410 x 415 mm	M2/62.10.09.00	60	618,00 €



03 LL 7/2 s	700 x 360 x 415 mm	M2/62.20.07.00	48	477,00 €
04 LL 9/2 s	875 x 360 x 415 mm	M2/62.20.09.00	60	502,00 €



avec 1 tiroir profond with 1 high drawer

05 LL 7/1 hk	700 x 410 x 415 mm	M2/62.10.07.01	32	532,00 €
06 LL 9/1 hk	875 x 410 x 415 mm	M2/62.10.09.01	42	537,00 €



07 LL 7/1 hs	700 x 360 x 415 mm	M2/62.20.07.01	32	422,00 €
08 LL 9/1 hs	875 x 360 x 415 mm	M2/62.20.09.01	42	432,00 €



avec 1 tiroir et 1 tiroir profond with 1 drawer and 1 high drawer

09 LL 7/1 1hk	700 x 527 x 415 mm	M2/62.10.07.04	24	32	602,00 €
10 LL 9/1 1hk	875 x 527 x 415 mm	M2/62.10.09.04	30	42	640,00 €



11 LL 7/1 1hs	700 x 476 x 415 mm	M2/62.20.07.04	24	32	492,00 €
12 LL 9/1 1hs	875 x 476 x 415 mm	M2/62.20.09.04	30	42	535,00 €



avec 2 tiroirs et 1 tiroir profond with 2 drawers and 1 high drawer

13 LL 7/2 1hk	700 x 643 x 415 mm	M2/62.10.07.05	48	32	757,00 €
14 LL 9/2 1hk	875 x 643 x 415 mm	M2/62.10.09.05	60	42	792,00 €



15 LL 7/2 1hs	700 x 593 x 415 mm	M2/62.20.07.05	48	32	646,00 €
16 LL 9/2 1hs	875 x 593 x 415 mm	M2/62.20.09.05	60	42	688,00 €



avec 4 tiroirs with 4 drawers

17 LL 7/4 k	700 x 643 x 415 mm	M2/62.10.07.02	96	877,00 €
18 LL 9/4 k	875 x 643 x 415 mm	M2/62.10.09.02	120	921,00 €



19 LL 7/4 s	700 x 593 x 415 mm	M2/62.20.07.02	96	766,00 €
20 LL 9/4 s	875 x 593 x 415 mm	M2/62.20.09.02	120	815,00 €



avec 2 tiroirs profonds with 2 high drawers

21 LL 7/2 hk	700 x 643 x 415 mm	M2/62.10.07.03	64	642,00 €
22 LL 9/2 hk	875 x 643 x 415 mm	M2/62.10.09.03	84	675,00 €



23 LL 7/2 hs	700 x 593 x 415 mm	M2/62.20.07.03	64	532,00 €
24 LL 9/2 hs	875 x 593 x 415 mm	M2/62.20.09.03	84	571,00 €



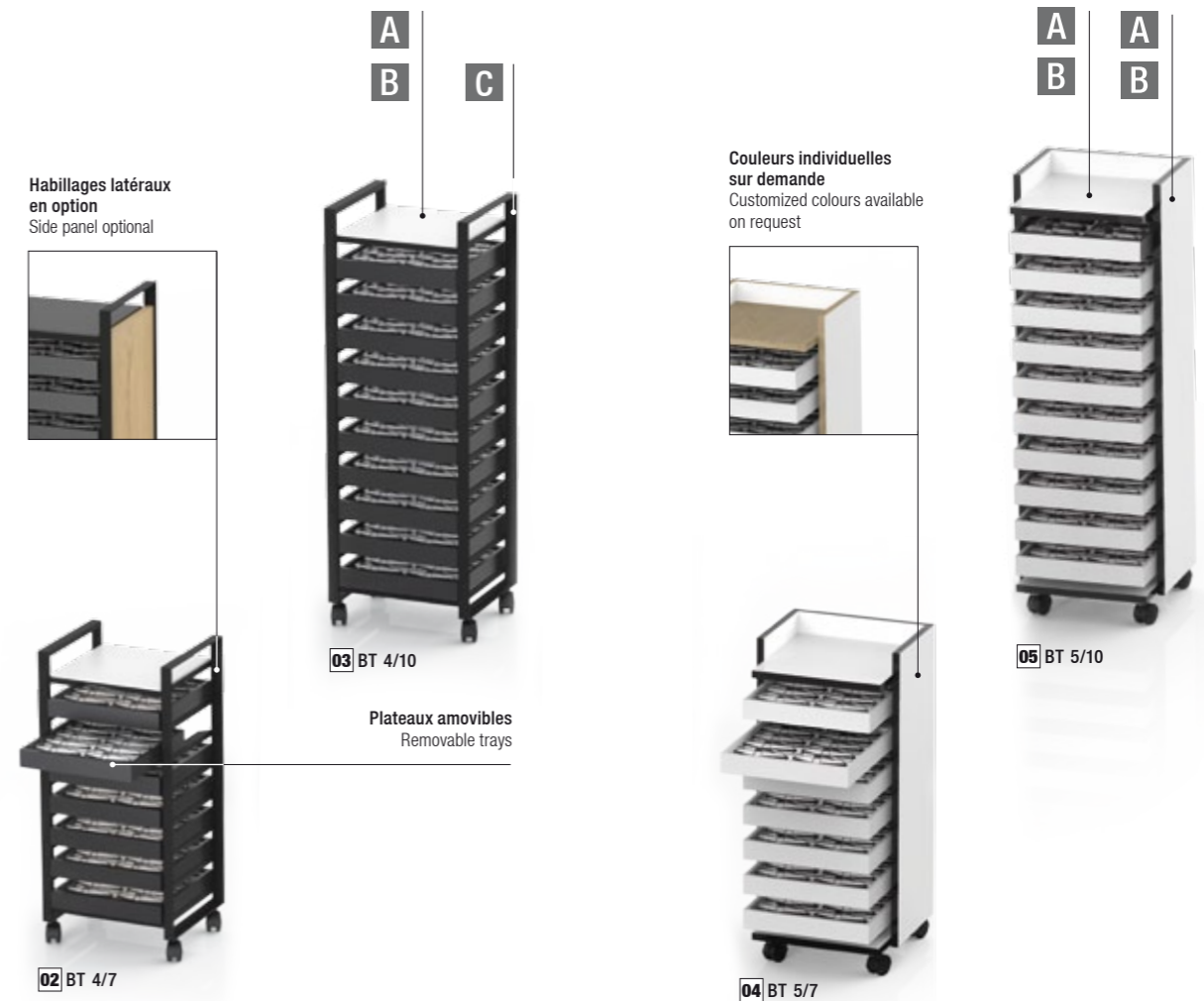

TROLLEYS & PLATEAUX TROLLEYS & TRAYS

L'organisation est la clé de l'efficacité. Avec nos plateaux, vous êtes bien organisé, car ils sont parfaits comme espace de rangement supplémentaire et pour trier vos marchandises. De même, vous trouverez certains modèles, qui sont également idéaux comme plateau de présentation.

Organization is half the battle! With our trays you are well organized, because they are perfect as additional storage space and for sorting your goods. Likewise, you will find some models, which are also ideal as a presentation tray.

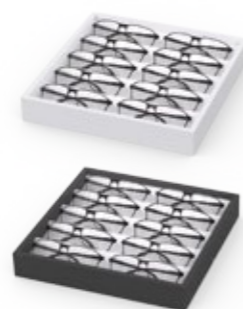

01 BT 4

Plateau amovible en bois, laqué noir ou blanc, avec insert blanc, en mousse, pour lunettes en position inclinée

Tray made of wood, glossy white, lacquered in black or white, with white insert, made of foam, for spectacles in an inclined position

01 BT 4 pour 10 lunettes for 10 spectacles

305 x 321 x 50 mm

noir black M2/20.04.00.00/01 50,00 €
blanc white M2/20.04.00.01/01 50,00 €

BT 4 desserte-plateaux:
Structure de base en profilé métallique époxy noir (blanc sur demande), avec roulettes. Avec 7 ou 10 plateaux amovibles en bois, laqué noir ou blanc, avec insert blanc en mousse pour 10 lunettes. Plateau supérieur disponible dans divers coloris. Habillages latéraux disponibles en option.

BT 4 tray-trolley:
Basic construction made of black powder coated metal profile (white on request), with castors. With 7 respectively 10 removable wooden trays, lacquered in black or white, and white foam inserts for 10 spectacles each. Top cover in white. Decorative surfaces on request. Side cover optional.

02 BT 4/7 avec 7 tiroirs with 7 drawers
372 x 825 x 325 mm M2/20.04.07.00/01 70 899,00 €

03 BT 4/10 avec 10 tiroirs with 10 drawers
372 x 1096 x 325 mm M2/20.04.10.00/01 100 1.137,00 €

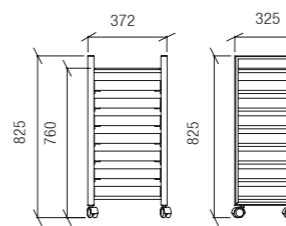

BT 4/7

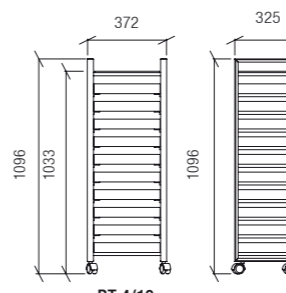

BT 4/10

BT 5 desserte-plateaux:
Structure de base en dérivé de bois peint en blanc, côtés noirs, avec roulettes. Avec 7 ou 10 plateaux amovibles en bois, laqué noir ou blanc, avec insert blanc en mousse pour 10 lunettes. Finition décorative sur demande.

BT 5 tray-trolley:
Basic construction made of white coated derived timber product, edging tape in black, with castors. With 7 respectively 10 removable wooden trays, lacquered in black or white, and white foam inserts for 10 spectacles each. Decorative surfaces on request.

04 BT 5/7 avec 7 tiroirs with 7 drawers
352 x 816 x 346 mm M2/20.05.07.00/01 70 700,00 €

05 BT 5/10 avec 10 tiroirs with 10 drawers
352 x 1086 x 346 mm M2/20.05.10.00/01 100 901,00 €

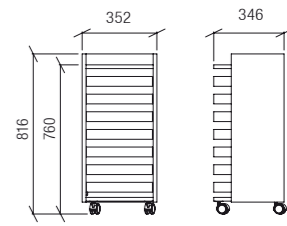

BT 5/7

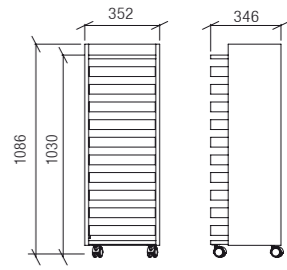

BT 5/10

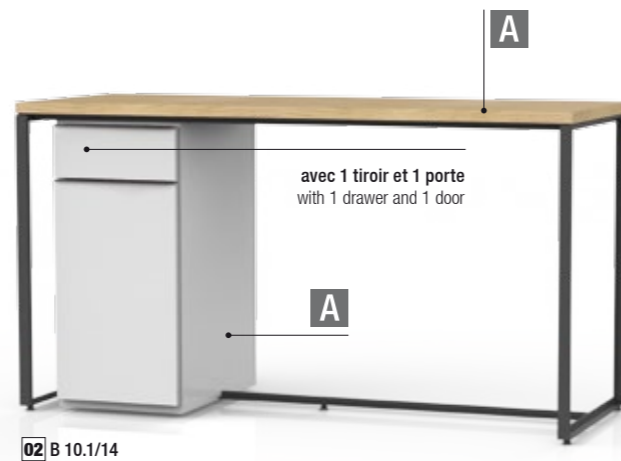

02 B 10.1/14

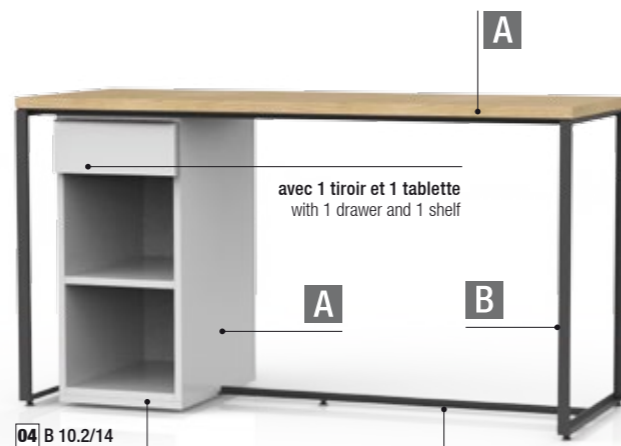

04 B 10.2/14

Table de vente:
Structure en acier époxy noir (blanc sur demande). Plateau de table et corps en dérivé de bois disponible dans divers décors. B 10.1/12 et B 10.1/14 avec desserte, 1 tiroir et 1 porte. B 10.2/12 et B 10.2/14 avec desserte, 1 tiroir et 1 tablette.

Counselling desk:
Basis construction made of black powder-coated steel (white on request). Corpus and table top made of coated derived timber product, available in different decorative surfaces. B 10.1/12 and B 10.1/14 with cabinet, 1 drawer and 1 door. B 10.2/12 and B 10.2/14 with cabinet, 1 drawer and 1 shelf.

Veillez préciser lors de la commande la positionnée de la desserte (à gauche ou à droite) ainsi que le passage de câble souhaité. Please state position of cabinet (right or left side) as well as cable outlets when ordering.

Desserte peut être positionnée à droite ou à gauche
Container positionable on right or left side

Cadre métallique en acier époxy noir
Metal frame made of black powder-coated steel

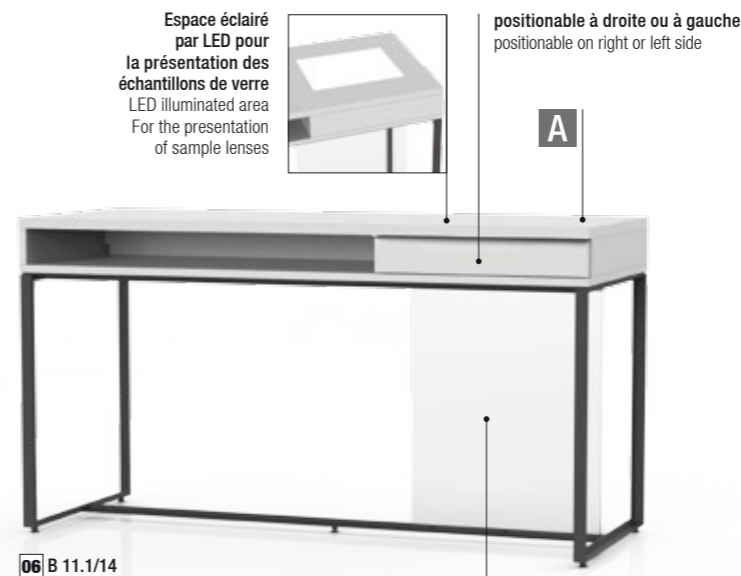

06 B 11.1/14

Au choix avec verre sécurisé ESG ou finition décor bois
Selectively with ESG safety glass or coated derived timber product

Exemple d'utilisation:
Example of use:

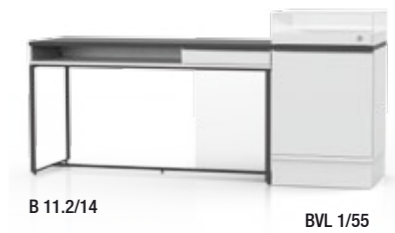

B 11 table de vente:
Structure en acier époxy noir (blanc sur demande). Plateau de table et corps en dérivé de bois disponible dans divers décors. B 11.1/12 et B 11.1/14 avec 1 tiroir et 1 niche ouverte. B 11.2/12 et B 11.2/14 avec niche ouverte et espace éclairé par LED. Panneau médian en verre sécurisé ESG ou en dérivé de bois peint.

B 11 counselling desk:
Basis construction made of black powder-coated steel (white on request). Corpus and table top are made of coated derived timber product, available in different decorative surfaces. B 11.1/12 and B 11.1/14 with 1 drawer and 1 open compartment, B 11.2/12 and B 11.2/14 with 1 open compartment and LED illuminated area. Inside panel made of ESG safety glass or coated derived timber product.

Veillez préciser lors de la commande la positionnée du tiroir (à gauche ou à droite) ainsi que le passage de câble (si souhaité). Please state position of drawer (right or left side) as well as cable outlets (if requested) when ordering.

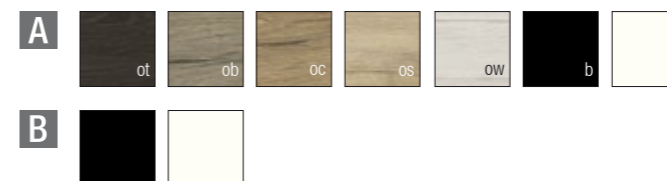

01 B 10.1/12 avec desserte, 1 tiroir et 1 porte with cabinet, 1 drawer and 1 door
1200 x 550 x 760 mm
M2/20.42.12.01 1.213,00 €

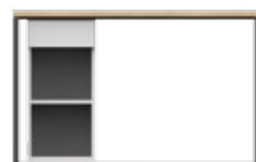

03 B 10.2/12 avec desserte, 1 tiroir et 1 tablette with cabinet, 1 drawer and 1 shelf
1200 x 550 x 760 mm
M2/20.42.12.02 1.179,00 €



02 B 10.1/14 avec desserte, 1 tiroir et 1 porte with cabinet, 1 drawer and 1 door
1400 x 550 x 760 mm
M2/20.42.14.01 1.225,00 €



04 B 10.2/14 avec desserte, 1 tiroir et 1 tablette with cabinet, 1 drawer and 1 shelf
1400 x 550 x 760 mm
M2/20.42.14.02 1.191,00 €

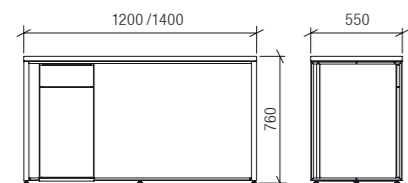

B 10.1/12 / B 10.1/14

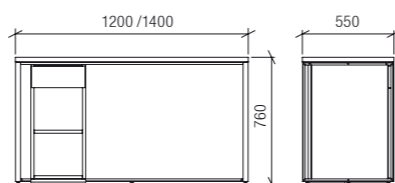

B 10.2/12 / B 10.2/14



05 B 11.1/12 07 B 11.2/12

05 B 11.1/12 avec 1 tiroir et 1 niche ouverte with 1 drawer and 1 open compartment
1200 x 550 x 760 mm
M2/20.43.12.01 1.434,00 €

07 B 11.2/12 avec 1 niche ouverte et espace éclairé par LED (300 x 350 mm) with 1 open compartment and LED illuminated area (300 x 350 mm)
1200 x 550 x 760 mm
M2/20.43.12.02 1.522,00 €

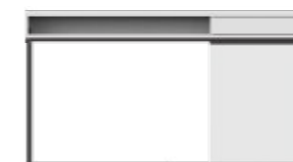

06 B 11.1/14 08 B 11.2/14

06 B 11.1/14 avec 1 tiroir et 1 niche ouverte with 1 drawer and 1 open compartment
1400 x 550 x 760 mm
M2/20.43.14.01 1.499,00 €

08 B 11.2/14 avec 1 niche ouverte et espace éclairé par LED with 1 open compartment and LED illuminated area
1400 x 550 x 760 mm
M2/20.43.14.02 1.606,00 €

! **Veillez préciser lors de la commande la finition du plateau, du corps de table et du panneau médian.** Please state decorative surfaces for table top corpus and inside panel when ordering.



Ajout vitrine verrouillable en verre
Lockable glass showcase

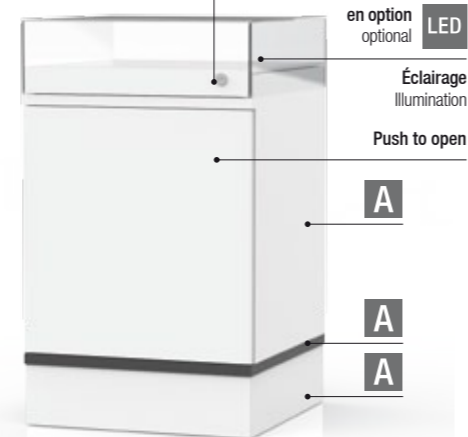

02 BVL 1/55



Vitrine avec 1 porte et 1 tablette.
Showcase with 1 door and 1 shelf.

- 02 BVL 1/55
550 x 930 x 550 mm
M2/37.01.09.00 **1.374,00 €**
- 03 EVL 1/55
550 x 1035 x 550 mm
M2/37.01.10.00 **1.427,00 €**



Vitrine avec 2 portes et 1 tablette.
Cadre métallique en acier époxy noir (blanc sur demande).
Showcase with 2 doors and 1 shelf.
Metal frame and sled base made of black powder-coated steel (white on request).

- 04 BVL 3/9
875 x 930 x 550 mm
M2/37.06.09.00/02 **1.969,00 €**
- 05 EVL 3/9
875 x 1035 x 550 mm
M2/37.06.10.00/01 **2.079,00 €**

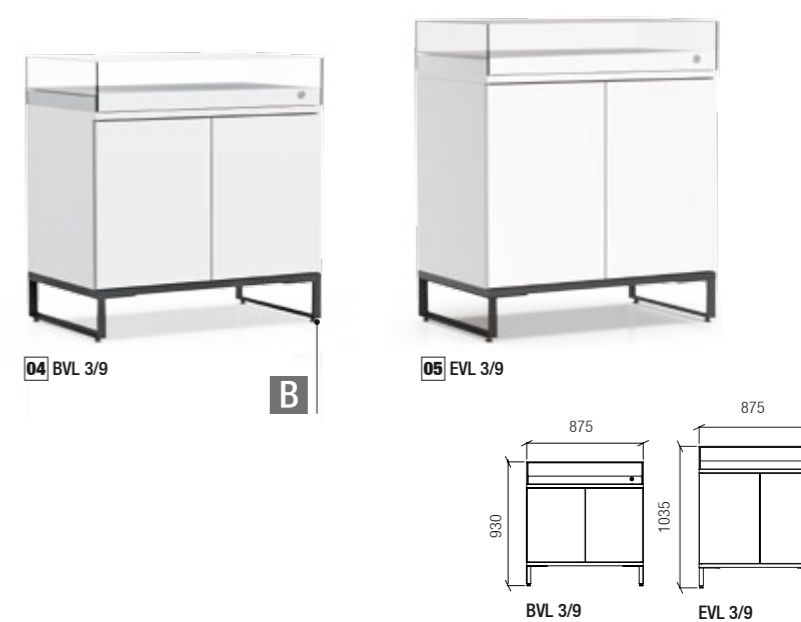

LL- VITRINES
LL-SHOWCASES

EVL idéal en combinaison
avec le comptoir LL-E 7
EVL ideal for combination
with sales counter LL-E 7

Exemple d'utilisation:
Example of use:



BVL vitrine avec Corps en dérivé de bois
peint, disponibles dans divers décors. Avec
ajout vitrine verrouillable en verre clair,
transparent. En option avec éclairage LED.

BVL showcase with corpus made of derived
timber product, available in different decorative
surfaces. With lockable showcase top made
of clear glass, transparent. Optional with LED
illumination.

Accessoires: Accessories:

- 01 Éclairage LED, blanc, pour
vitrine en verre, inclus boîtier
d'alimentation.
LED illumination, white, for glass
showcase, including power supply.
- pour for BVL 1/55 & EVL 1/55
25.40.11.44 **153,00 €**
- pour for BVL 3/9 & EVL 3/9
25.40.11.46 **230,00 €**
- pour for BVL 3/14 & EVL 3/14
25.40.11.48 **306,00 €**

Vitrine avec 2 portes et 2 tablettes.
Cadre métallique en acier époxy noir
(blanc sur demande).
Showcase with 2 door and 2 shelves.
Metal frame and sled base made of black
powder-coated steel (white on request).

- 06 BVL 3/14
1400 x 930 x 550 mm
M2/37.06.09.01/01 **2.607,00 €**
- 07 EVL 3/14
1400 x 1035 x 550 mm
M2/37.06.10.01 **2.717,00 €**

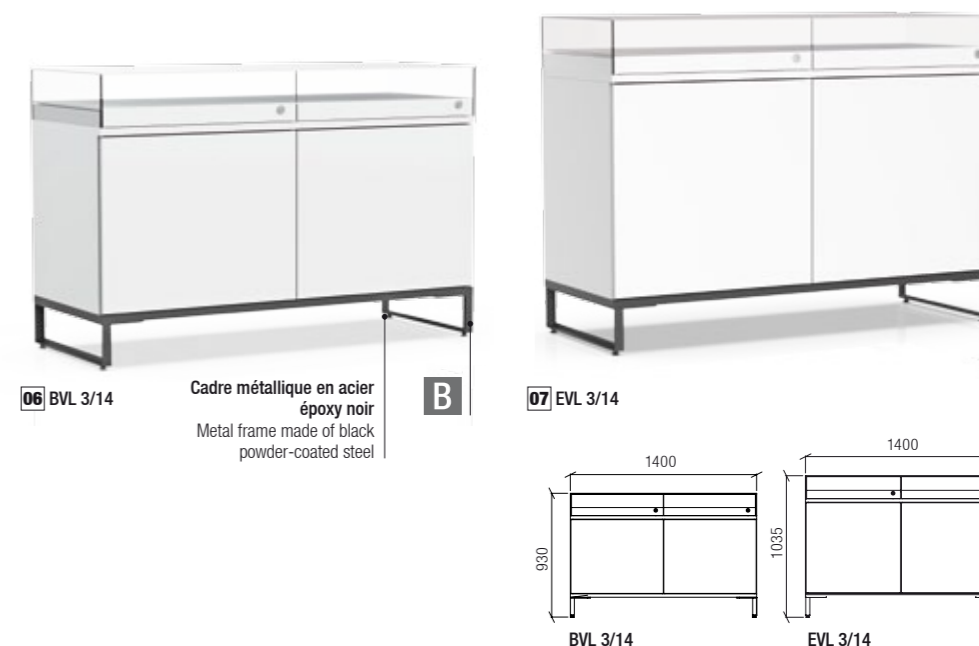

! Veuillez spécifier lors de la commande de la surface décorative pour le corps, la plaque de base visible et la porte.
Veuillez indiquer la couleur de la LED souhaitée lors de votre commande! Pour plus de détails, voir page 188.
Please state decorative surfaces for corpus, visible base plate and door when ordering. Please state the desired light colour of the LED lighting when ordering! For details see page 188.



Ajout vitrine
verrouillable en verre
Lockable glass showcase

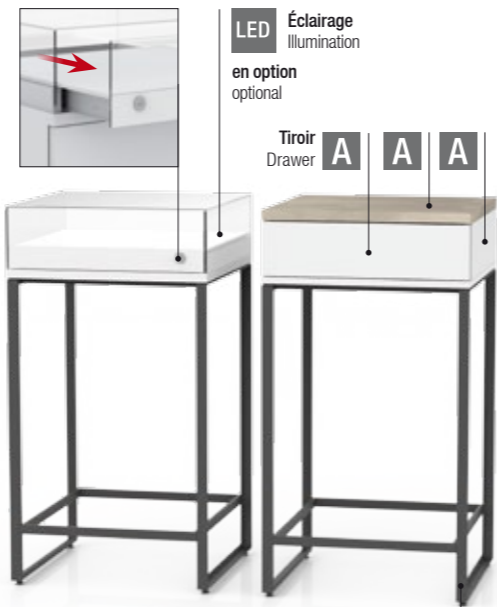

01 EMV 55

05 EM 55

Cadre métallique
en acier époxy noir
Metal frame made of black
powder-coated steel



Vitrine avec ajout vitrine en verre clair,
transparent. En option avec éclairage LED.

Showcase with lockable showcase top,
made of clear glass, transparent.
Optional with LED illumination.

01 EMV 55

550 x 1035 x 550 mm

M2/37.05.05.00

1.507,00 €



01 EMV 55

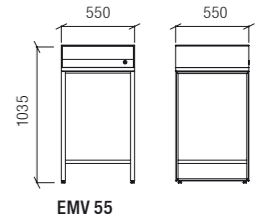

EMV 55

Table haute avec 1 tiroir, idéal en
combinaison avec comptoir LL-E 7.

High tables with 1 drawer, ideal in
combination with sales counter LL-E 7.

02 EM 55

550 x 1035 x 550 mm

M2/37.04.05.00

1.005,00 €

03 BST 1

875 x 1035 x 550 mm

M2/37.04.08.00/01

1.367,00 €



02 EM 55



03 BST 1

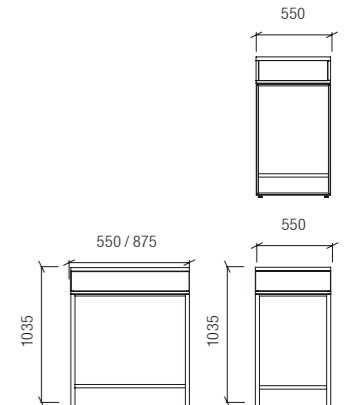

BST 1

EM 55

LL-TABLES HAUTES
LL-HIGH TABLES

Exemples d'utilisation:
Examples of use:



LL-E 7/14

BST 1

BST 1 idéal idéal en combinaison
avec le comptoir LL-E 7
BST 1 ideal for combination with
sales counter LL-E 7



LL-E 7/14

EMV 55

EMV 55 / EM 55 / BST 1 idéal en
combinaison avec le comptoir LL-E 7
EMV 55 / EM 55 / BST 1 ideal
for combination with sales counter LL-E 7

EMV vitrine & EM / BST tables hautes:
Structure de base en acier époxy noir (blanc
sur demande). Plateau de table et corps en
dérivé de bois peint, disponible dans divers
décor.

EMV showcase & EM / BST high tables:
Basis construction made of black powder-
coated steel (white on request). Table top and
corpus are made of coated derived timber pro-
duct, available in different decorative surfaces.

Accessoires: Accessory:

Éclairage LED, blanc, pour EMV,
inclus boîtier d'alimentation.
LED illumination, white, for BVL,
including power supply.

25.40.11.44

153,00 €

Table haute avec 1 espace tablette,
idéal comme mobilier indépendant.

High table with 1 compartment,
ideal as freestanding furniture.

04 BST 2/5

550 x 1035 x 550 mm

M2/37.03.05.00

1.088,00 €

05 BST 2/8

875 x 1035 x 550 mm

M2/37.03.08.00

1.192,00 €



04 BST 2/5



05 BST 2/8

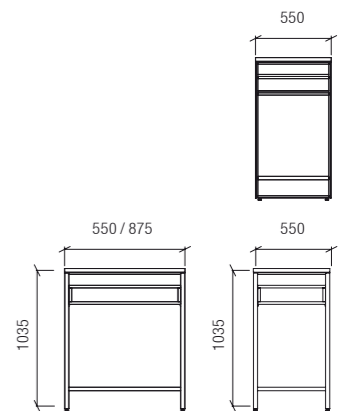

BST 2/8

BST 2/5

! Veuillez préciser lors de la commande la finition du plateau et du corps de table.

Veuillez indiquer la couleur de la LED souhaitée lors de votre commande! Pour plus de détails, voir page 168.

Please state decorative surfaces for table top and corpus when ordering. Please state the desired light colour of the LED lighting when ordering! For details see page 188.



Vue avant:
Front view:



03 LL-E 7/14

Vue arrière:
Rear view:



L'agencement intérieur du comptoir peut être réalisé individuellement (voir pages 104 - 105)
The sales counter interior can be arranged individually (refer to pages 104 - 105)

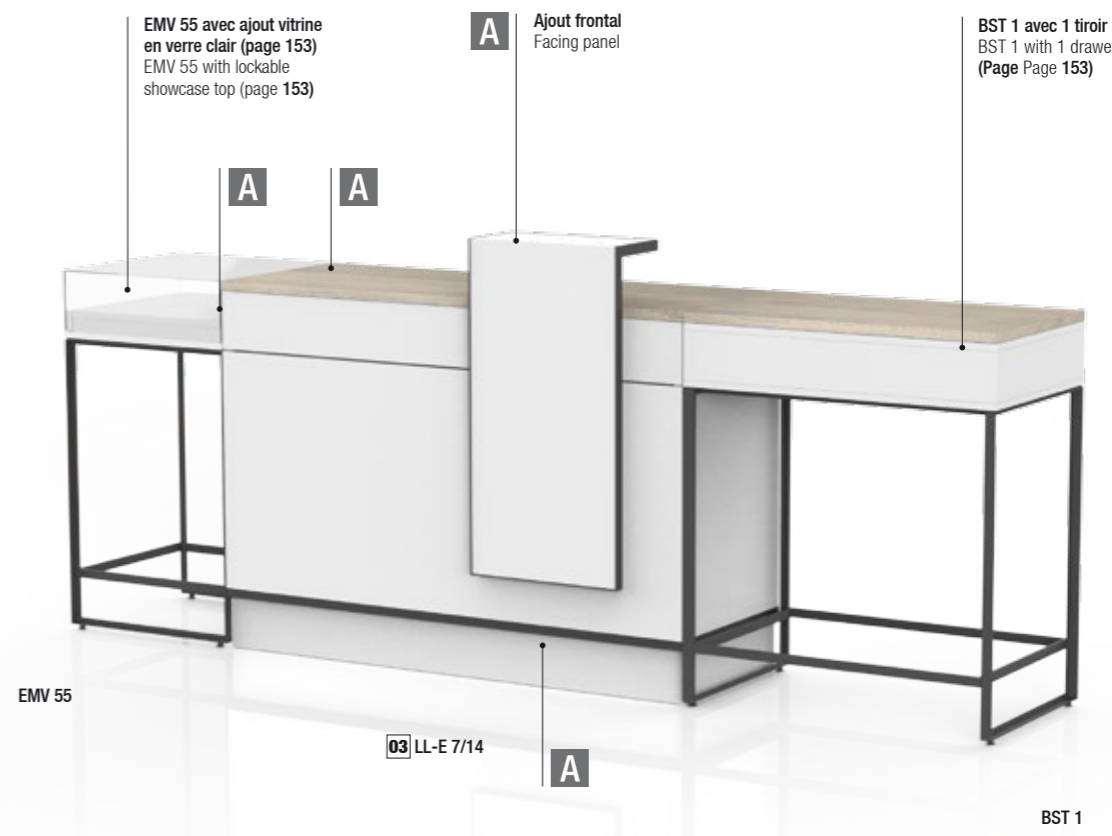

LL-E 7 comptoir:
Corps en dérivé de bois peint. Plateau, habillages avant et latéraux en dérivé de bois peint, disponibles dans divers décors. Ajout frontal disponible comme accessoire.

LL-E 7 sales counter:
Corpus made of white coated derived timber product. Table top, front and side covers made of coated derived timber product, available in different decorative surfaces. Facing panel available as an accessory.



LL-COMPTOIR LL-SALES COUNTER

La conception modulaire, les divers éléments de combinaison et la variété des couleurs et des matériaux font du LL-COMPTOIR la solution idéale pour répondre aux exigences des différentes situations de magasin. Le comptoir, d'une hauteur ergonomique de 1035 mm et est proposé en différentes largeurs. L'intérieur du comptoir peut être assemblé en fonction de vos besoins fonctionnels.

Modular design, various combination elements and a variety of colours and materials make LL-SALES COUNTER ideal for the requirements of different store situations. The counter has an ergonomic height of 1035 mm and is offered in different widths. The interior of the counter can be assembled according to your functional requirements.

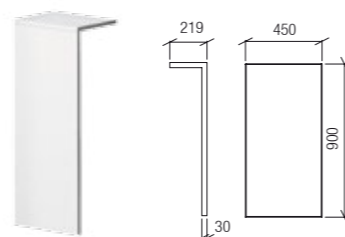

01 Bandeau frontal en dérivé de bois peint, avec profil circonférentiel en acier époxy noir

Facing panel made of white coated derived timber product, with circumferential profile, made of black powder-coated steel

450 x 900 x 219 mm
M2/33.03.00.00 301,00 €

01 LL-E 7/6	580 x 1035 x 550 mm	03 LL-E 7/14	1475 x 1035 x 550 mm	05 LL-E 7/20	2000 x 1035 x 550 mm
Corps corpus	M2/33.06.01.00 939,00 €	Corps corpus	M2/33.14.01.00 1.574,00 €	Corps corpus	M2/33.20.01.00 1.889,00 €
Habillages frontaux et latéraux, avec fixation	Front and side covers, with fixing	Habillages frontaux et latéraux, avec fixation	Front and side covers, with fixing	Habillages frontaux et latéraux, avec fixation	Front and side covers, with fixing
Décor Decor	M2/33.30.06.00 420,00 €	Décor Decor	M2/33.30.14.00 669,00 €	Décor Decor	M2/33.30.20.00 736,00 €
02 LL-E 7/12	1106 x 1035 x 550 mm	04 LL-E 7/16	1650 x 1035 x 550 mm		
Corps corpus	M2/33.12.01.00 1.232,00 €	Corps corpus	M2/33.16.01.00 1.634,00 €		
Habillages frontaux et latéraux avec fixation	Front and side covers, with fixing	Habillages frontaux et latéraux, avec fixation	Front and side covers, with fixing		
Décor Decor	M2/33.30.12.00 520,00 €	Décor Decor	M2/33.30.16.00 700,00 €		

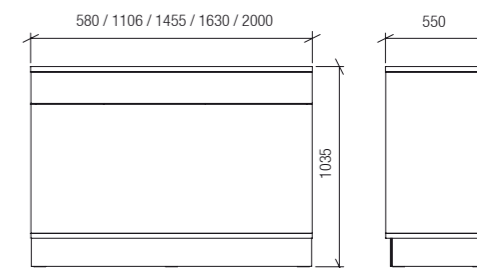

LL-E 7/6 LL-E 7/12 LL-E 7/14 LL-E 7/16 LL-E 7/20

CADRE SHOP-IN-SHOP
SHOP-IN-SHOP FRAMES

PRÉSENTOIRS
DISPLAY STANDS

SUPPORTS LUNETTES
SPECTACLE DISPLAYS

MIROIR DE TABLE ET À MAIN
TABLE & HAND MIRRORS

PRÉSENTOIRS & MIROIRS DISPLAYS & MIRRORS

Notre gamme Shop-in-Shop est devenue incontournable tant pour la vitrine qu'au centre du magasin comme élément de cloisonnement, ces panneaux rotatifs à 360° permettent un accès facile aux montures et une grande qualité de présentation. Les présentoirs mobiles répondent aux problématiques de saisonnalité et offrent de grandes capacités de présentations, sans renier sur la qualité et l'esthétisme.

Donnez à votre magasin une touche finale avec nos supports lunettes, présentoirs décoratifs et miroirs! Découvrez notre grande variété d'options d'affichage dans différents designs et couleurs correspondant à votre intérieur.

Our successful Shop-in-Shop frames in different dimensions are perfectly suitable as a partition or shop window element by means of their panels, which can be rotated by 360°. Our free-standing displays allow you also to expand your showroom area easily and quickly. This will increase the number of frames being displayed.

Add the finishing touches to your shop with our spectacle and decorative displays and mirrors! Discover our great variety in different designs and colours matching your interior.

DISPONIBLE EN 4 TAILLES
AVAILABLE IN 4 DIMENSIONS

DISPONIBLE EN 2 TAILLES
AVAILABLE IN 2 SIZES

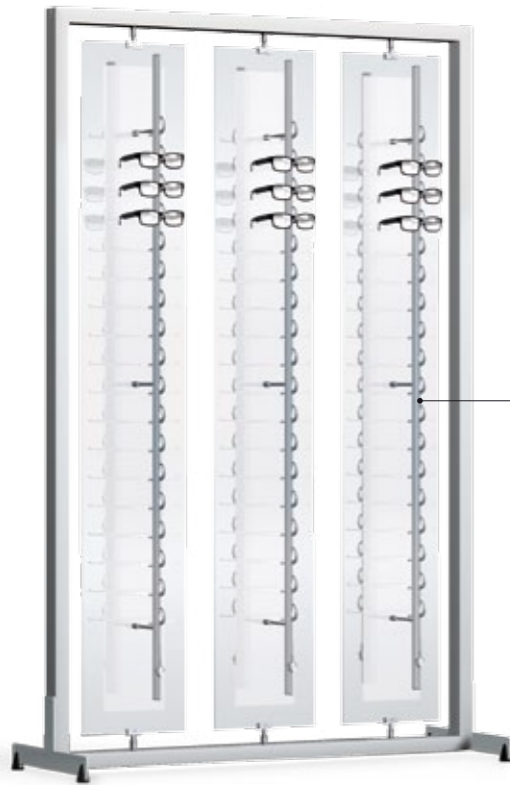

03 ASIS 3/TC 108



01 ASIS 1/TC 36



02 ASIS 2/TC 72

TUBIX CIRCO



COVER UP!



Mode opératoire
Mode of operation

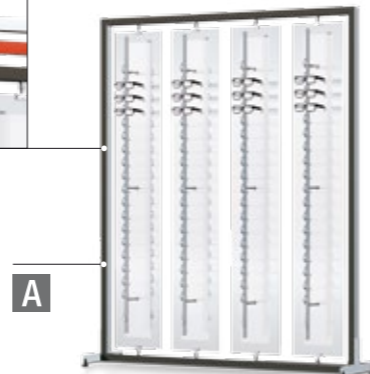

04 ASIS 4/TC + COVER UP! 144

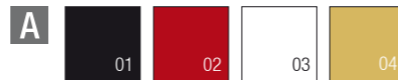

Poster interchangeable
For exchangeable posters



08 ASIS 4/P 108

07 ASIS 3/P 72



06 ASIS 4/S 108

TUBIX CIRCO

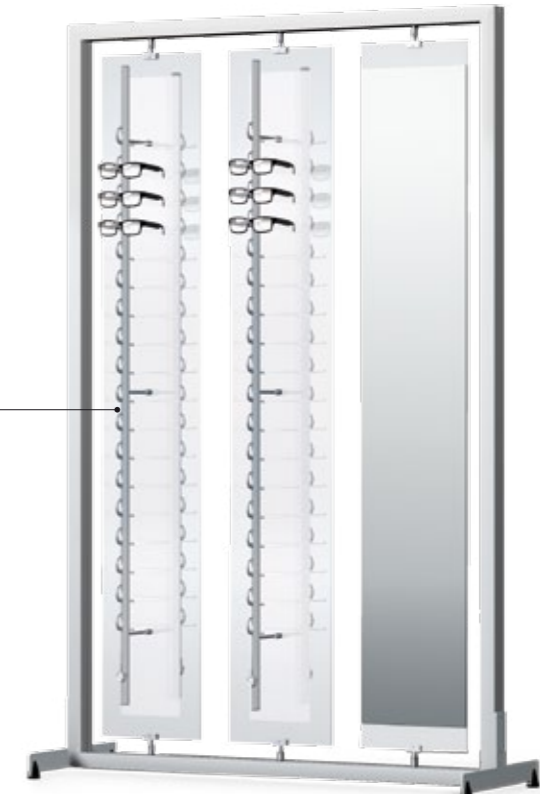

05 ASIS 3/S 72

ASIS CLASSIC

Système Shop-in-Shop, cadre en aluminium, anodisé argenté, pieds en acier, époxy argenté. Panneaux rotatifs en acrylique (transparent, avec un film satiné collé en partie médiane, équipé avec des colonnes, ouvert ou verrouillable. Disponible en 4 tailles.

Shop-in-shop system, made of speed frame, silver-coloured anodized, pedestals made of steel, silver-coloured coated. Rotatable acrylic glass panels (transparent, centred laminated with satined foil), fitted with single rods, open or lockable. Available in 4 dimensions.

Accessoires Accessories:

Roulettes pour cadre ASIS, set: 4 pièces
Castors for ASIS frames, set: 4 pieces

M2/10.05.00.12 103,00 €



01 ASIS 1/TC
480 x 1983 x 450 mm 36
2 x TC 18H pour 36 lunettes for 36 spectacles

Ouvert Open M2/10.04.11.01/01 820,00 €
Verrouillable Lockable M2/10.04.11.03/01 942,00 €

02 ASIS 2/TC
865 x 1983 x 450 mm 72
4 x TC 18H pour 72 lunettes for 72 spectacles

Ouvert Open M2/10.04.13.01/01 1.291,00 €
Verrouillable Lockable M2/10.04.13.02/01 1.540,00 €

03 ASIS 3/TC
1260 x 1983 x 450 mm 108
6 x TC 18H pour 108 lunettes for 108 spectacles

Ouvert Open M2/11.05.10.50/01 1.762,00 €
Verrouillable Lockable M2/11.05.10.53/01 2.136,00 €

04 ASIS 4/TC
1650 x 1983 x 450 mm 144
8 x TC 18H pour 144 lunettes for 144 spectacles

Ouvert Open M2/11.05.20.50/01 2.257,00 €
Verrouillable Lockable M2/11.05.20.52/01 2.756,00 €

COVER UP!

Capots interchangeables pour système Shop-in-Shop à insérer dans le cadre de base ASIS 1/2/3/4. Disponible en diverses couleurs.

Exchangeable covers for Shop-in-Shop system for inserting on basic frame ASIS 1/2/3/4. Available in different colours.

Prix sur demande
Price on request

Couleurs standard
Standard colours:

- 01 noir black
- 02 flamme rouge flame red
- 03 blanc white
- 04 or soleil sungold

Autres couleurs RAL disponibles sur demande
Further RAL colours available on request



ASIS MIRROR / ASIS PROMO

Système Shop-in-Shop, cadre en aluminium, anodisé argenté, pieds en acier, époxy argenté. Panneaux rotatifs en acrylique (transparent, avec un film satiné collé en partie médiane), équipé avec des colonnes, ouvert ou verrouillable, avec miroir ou panneau graphique rotatif en verre acrylique, transparent, double face pour posters interchangeables. Poster pas inclus (sur demande). Disponible en 2 tailles. (rotatif, double faces monté sur acrylique transparent). Disponible en 2 tailles.

Shop-in-shop system, made of speed frame, silver-coloured anodized, pedestals made of steel, silver-coloured coated. Rotatable acrylic glass panels (transparent, centred laminated with satined foil), can be fitted with single rods, open or lockable, with mirror (rotatable, both sides on transparent acrylic glass) or rotatable graphic panel made of acrylic glass, transparent, both-sided for exchangeable posters. Poster not included in delivery (on request). Available in 2 dimensions.

avec miroir:
with mirror:

05 ASIS 3/S
1260 x 1983 x 450 mm 72

4x TC 18H pour 72 lunettes for 72 spectacles

Ouvert Open M2/11.05.11.50/01 1.601,00 €
Verrouillable Lockable M2/11.05.11.51/01 1.850,00 €

06 ASIS 4/S
1650 x 1983 x 450 mm 108

6x TC 18H pour 108 lunettes for 108 spectacles

Ouvert Open M2/11.05.21.50/01 2.096,00 €
Verrouillable Lockable M2/11.05.21.51/01 2.470,00 €

avec panneau graphique:
with graphic panel:

07 ASIS 3/P
1260 x 1983 x 450 mm 72

4x TC 18H pour 72 lunettes for 72 spectacles

Ouvert Open M2/14.00.00.00/02 1.575,00 €
Verrouillable Lockable M2/14.00.00.01/02 1.824,00 €

08 ASIS 4/P
1650 x 1983 x 450 mm 108

6x TC 18H pour 108 lunettes for 108 spectacles

Ouvert Open M2/14.00.01.00/02 2.068,00 €
Verrouillable Lockable M2/14.00.01.01/02 2.442,00 €

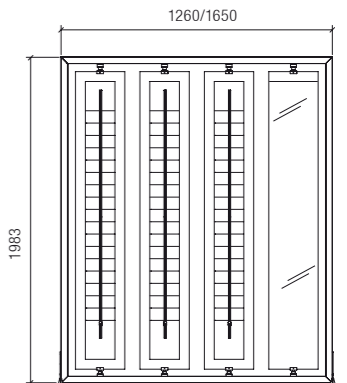

ASIS 3/S ASIS 3/P
ASIS 4/S ASIS 4/P

! Sans décoration. Veuillez l'indiquer lors de la commande couleurs & matériaux. Conception personnalisée sur demande.
Without decoration. Please state colours and materials when ordering. Customized design on request.

PRÉSENTATION DE LUNETTES PLUS ESPACE RANGEMENT
SPECTACLE DISPLAY PLUS STORAGE SPACE!

INSERTS EN PAGE 98
FOR DRAWER INSERTS SEE PAGE 98



04 ASIS 9c1h 120 42



03 ASIS 9c2 120 + [60]



06 ASIS 14c1h 180 64



07 ASIS 7c4 72 + [96]



09 ASIS 14c4 144 + [192]



08 ASIS 9c4 96 + [120]



ASIS SPACE

Système Shop-in-Shop, cadre en aluminium, anodisé argenté, pieds en acier, époxy argenté. Panneaux rotatifs en acrylique (transparent, avec un film satiné collé en partie médiane, équipé avec des colonnes, ouvert ou verrouillable. Desserte avec dessus, corps, socle et tiroirs dans diverses couleurs. Inclus inserts pour tiroirs. Disponible en 3 tailles.

Shop-in-Shop system, made of speed frame, silver-coloured anodized, pedestals made of steel, silver-coloured coated. Rotatable acrylic glass panels (transparent, centred laminated with satinised foil) fitted with single rods, open or lockable. Cabinet with top, corpus, bottom and drawers available in different colours. Including drawer inserts. Available in 3 dimensions.

01 ASIS 7c2
788 x 1983 x 450 mm 90 + [48]
6x TC 15H pour 90 lunettes for 90 spectacles

Ouvert Open M2/13.00.03.10 2.112,00 €
Verrouillable Lockable M2/13.00.03.11 2.442,00 €

02 ASIS 7c1h
788 x 1983 x 450 mm 90 + 32
6x TC 15H pour 90 lunettes for 90 spectacles

Ouvert Open M2/13.00.03.20 1.993,00 €
Verrouillable Lockable M2/13.00.03.21 2.327,00 €

03 ASIS 9c2
988 x 1983 x 450 mm 120 + [60]
8x TC 15H pour 120 lunettes for 120 spectacles

Ouvert Open M2/13.00.04.10 2.523,00 €
Verrouillable Lockable M2/13.00.04.11 2.963,00 €

04 ASIS 9c1h
988 x 1983 x 450 mm 120 42
8x TC 15H pour 120 lunettes for 120 spectacles

Ouvert Open M2/13.00.04.20 2.385,00 €
Verrouillable Lockable M2/13.00.04.21 2.825,00 €

05 ASIS 14c2
1492 x 1983 x 450 mm 180 + [96]
12x TC 15H pour 180 lunettes for 180 spectacles

Ouvert Open M2/13.00.05.10 3.915,00 €
Verrouillable Lockable M2/13.00.05.11 4.609,00 €

06 ASIS 14c1h
1492 x 1983 x 450 mm 180 64
12x TC 15H pour 180 lunettes for 180 spectacles

Ouvert Open M2/13.00.05.20 3.680,00 €
Verrouillable Lockable M2/13.00.05.21 4.373,00 €

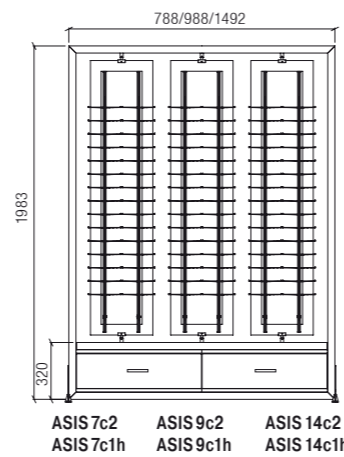

ASIS 7c2 ASIS 9c2 ASIS 14c2
ASIS 7c1h ASIS 9c1h ASIS 14c1h

ASIS SPACE

Système Shop-in-Shop, cadre en aluminium, anodisé argenté, pieds en acier, époxy argenté. Panneaux rotatifs en acrylique (transparent, avec un film satiné collé en partie médiane, équipé avec des colonnes, ouvert ou verrouillable, avec miroir, avec desserte avec dessus, corps, socle et tiroirs dans diverses couleurs. Inclus inserts pour tiroirs. Disponible en 3 tailles.

Shop-in-Shop system, made of speed frame, silver-coloured anodized, pedestals made of steel, silver-coloured coated. Rotatable acrylic glass panels (transparent, centred laminated with satinised foil), fitted with single rods, open or lockable. Cabinets with top, corpus, bottom and drawers available in different colours. Including drawer inserts. Available in 3 dimensions.

07 ASIS 7c4
788 x 1983 x 450 mm 72 + [96]
6x TC 12H pour 72 lunettes for 72 spectacles

Ouvert Open M2/10.70.00.01/01 2.431,00 €
Verrouillable Lockable M2/10.70.00.02/01 2.708,00 €

08 ASIS 9c4
988 x 1983 x 450 mm 96 + [120]
8x TC 12H pour 96 lunettes for 96 spectacles

Ouvert Open M2/10.90.00.01/01 2.794,00 €
Verrouillable Lockable M2/10.90.00.02/01 3.163,00 €

09 ASIS 14c4
1492 x 1983 x 450 mm 144 + [192]
12x TC 12H pour 144 lunettes for 144 spectacles

Ouvert Open M2/10.14.00.01/01 4.499,00 €
Verrouillable Lockable M2/10.14.00.02/01 5.053,00 €

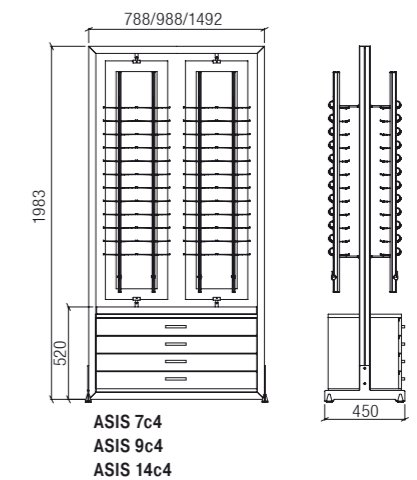

ASIS 7c4
ASIS 9c4
ASIS 14c4

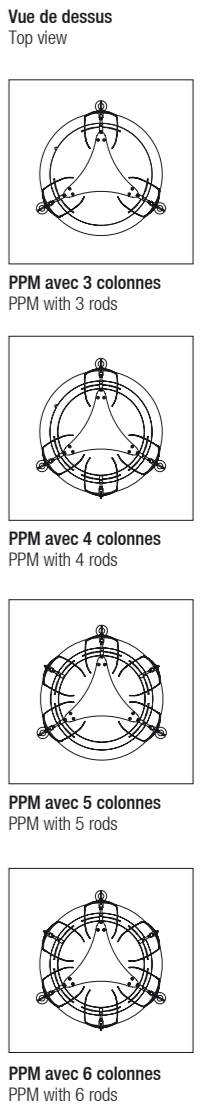
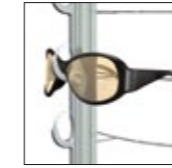
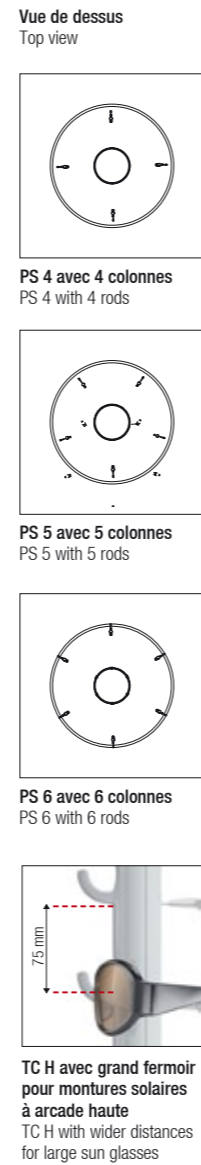
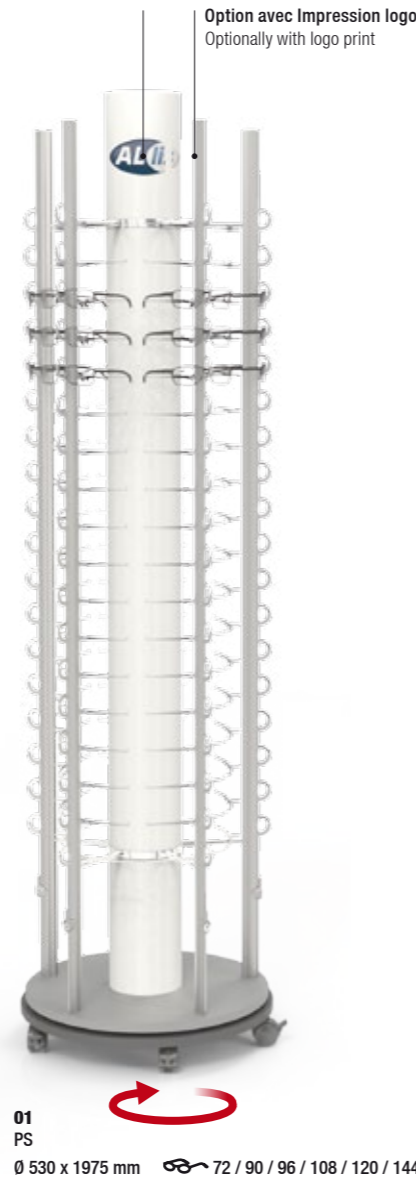
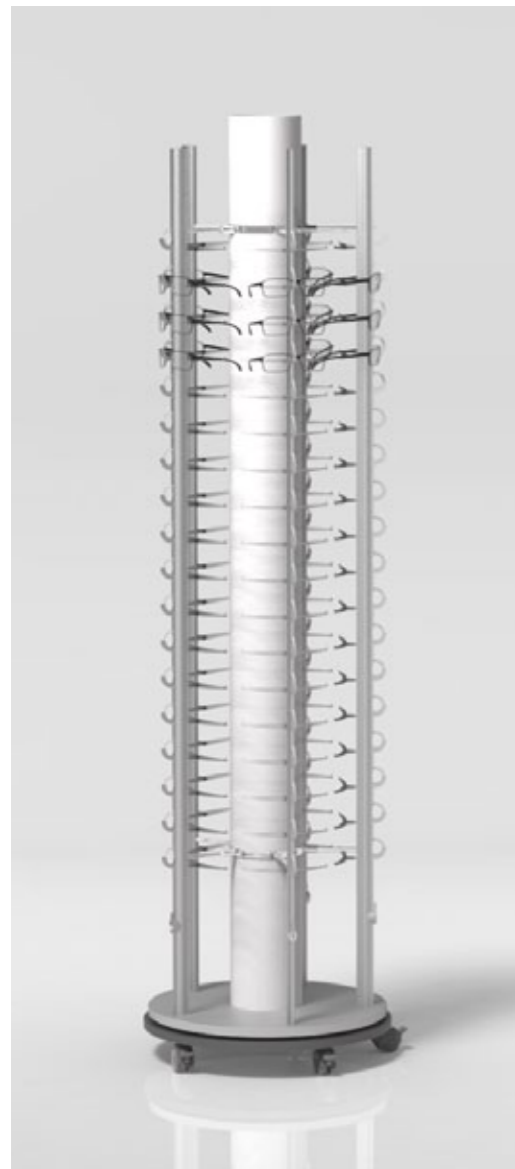

01
PS présentoir pour solaires, avec roulettes, rotatif, en acrylique, dualsatin, socle en MDF, peint argenté et noir, avec colonne, ouvert ou verrouillable. Avec éclairage en option

PS display stand for sun glasses, with castors, rotatable, made of acrylic glass, dualsatin, pedestal made of MDF, silver-coloured and black lacquered, with single rods, open or lockable. Optional with LED illumination

Ø 530 x 1975 mm

72 / 90 / 96 / 108 / 120 / 144

PS 4/72	
4 x TC 18 H pour 72 lunettes for 72 spectacles	
Sans éclairage Without illumination	
Ouvert Open 25.26.23.00	868,00 €
Verrouillable Lockable 25.26.23.01	1.118,00 €
Avec éclairage LED With LED illumination	
Ouvert Open 25.26.20.00/02	950,00 €
Verrouillable Lockable 25.26.20.01/02	1.199,00 €

PS 5/90	
5 x TC 18 H pour 90 lunettes for 90 spectacles	
Sans éclairage Without illumination	
Ouvert Open 27.90.18.00	975,00 €
Verrouillable Lockable 27.90.18.01	1.286,00 €
Avec éclairage LED With LED illumination	
Ouvert Open 27.90.18.02/02	1.056,00 €
Verrouillable Lockable 27.90.18.03/02	1.369,00 €

PS 6/108	
6 x TC 18 H pour 108 lunettes for 108 spectacles	
Sans éclairage Without illumination	
Ouvert Open 27.10.18.00	1.080,00 €
Verrouillable Lockable 27.10.18.01	1.455,00 €
Avec éclairage LED With LED illumination	
Ouvert Open 27.10.18.02/02	1.143,00 €
Verschließbar Lockable 27.10.18.03/02	1.538,00 €

PS 4/96	
4 x TC 24 pour 96 lunettes for 96 spectacles	
Sans éclairage Without illumination	
Ouvert Open 25.26.33.00	911,00 €
Verrouillable Lockable 25.26.33.01	1.181,00 €
Avec éclairage LED With LED illumination	
Ouvert Open 25.26.30.00/02	992,00 €
Verrouillable Lockable 25.26.30.01/02	1.263,00 €

PS 5/120	
5 x TC 24 pour 120 lunettes for 120 spectacles	
Sans éclairage Without illumination	
Ouvert Open 27.12.24.00	1.027,00 €
Verrouillable Lockable 27.12.24.01	1.366,00 €
Avec éclairage LED With LED illumination	
Ouvert Open 27.12.24.02/02	1.109,00 €
Verrouillable Lockable 27.12.24.03/02	1.447,00 €

PS 6/144	
6 x TC 24 pour 144 lunettes for 144 spectacles	
Sans éclairage Without illumination	
Ouvert Open 27.14.24.00	1.148,00 €
Verrouillable Lockable 27.14.24.01	1.546,00 €
Avec éclairage LED With LED illumination	
Ouvert Open 27.14.24.02/02	1.223,00 €
Verrouillable Lockable 27.14.24.03/02	1.627,00 €

02
PG 4 présentoir, avec roulettes, rotatif, en acrylique, dualsatin, socle en MDF, peint argenté et noir, avec colonne, ouvert ou verrouillable

PG 4 display stand, with castors, rotatable, made of acrylic glass, dualsatin, pedestal made of MDF, silver-coloured and black lacquered, with single rods, open or lockable

Ø 530 x 1995 mm

72 / 96

PG 4/72	
4 x TC 18 H pour 72 Lunettes for 72 spectacles	
Ouvert Open 25.25.20.00	765,00 €
Verrouillable Lockable 25.25.20.01	1.014,00 €
PG 4/96	
4 x TC 24 pour 96 Lunettes for 96 spectacles	
Ouvert Open 25.25.01.00	807,00 €
Verrouillable Lockable 25.25.01.01	1.076,00 €

03
PPM présentoir, rotatif, film-PP, blanc translucide, aluminium anodisé, socle métal avec habillage acrylique, avec colonne, ouvert ou verrouillable

PPM display stand, rotatable, polypropylene foil, white, translucent, anodized aluminium, steel pedestal with acrylic glass cover, with single rods, open or lockable

Ø 650 x 1950 mm

54 / 72 / 90 / 108

PPM 3/54	
3 x TC 18 H pour 54 lunettes for 54 spectacles	
Ouvert Open 25.53.18.00	1.051,00 €
Verrouillable Lockable 25.53.18.01	1.238,00 €
PPM 4/72	
4 x TC 18 H pour 72 lunettes for 72 spectacles	
Ouvert Open 25.54.18.00	1.154,00 €
Verrouillable Lockable 25.54.18.01	1.403,00 €
PPM 5/90	
5 x TC 18 H pour 90 lunettes for 90 spectacles	
Ouvert Open 25.55.18.00	1.256,00 €
Verrouillable Lockable 25.55.18.01	1.568,00 €
PPM 6/108	
6 x TC 18 H pour 108 lunettes for 108 spectacles	
Ouvert Open 25.56.18.00	1.359,00 €
Verrouillable Lockable 25.56.18.01	1.733,00 €



Plaque logo impression sur demande
Signboard optional with print

A
Plaque logo
Signboard

Accessoires:
Panneau poster interchangeable (double faces)
Accessories: exchangeable poster panel (both-sided)

A
Socle et bandeau
Pedestal cover and cover mask



01
PGM 6
650 x 1925 x 400 mm 108

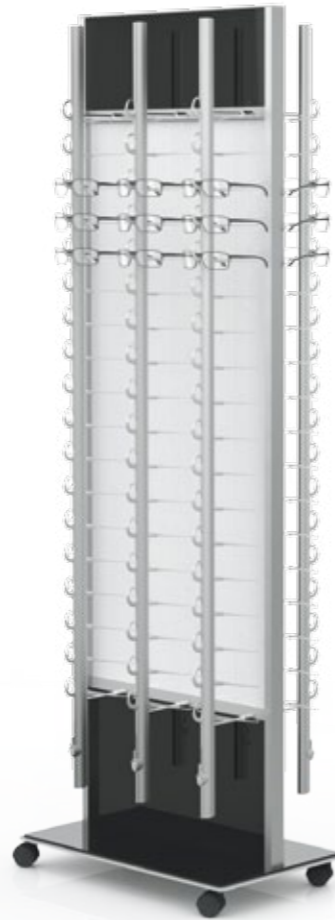

PGM 4
450 x 1925 x 400 mm 72



PGM 8
850 x 1925 x 400 mm 144

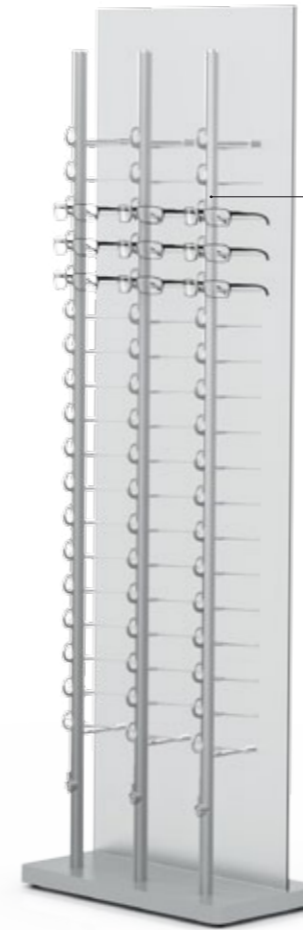

02
PG 3
620 x 1980 x 320 mm 54 / 72

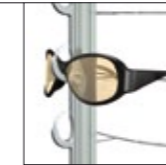

TUBIX CIRCO

Avec roulettes cachées
With concealed castors

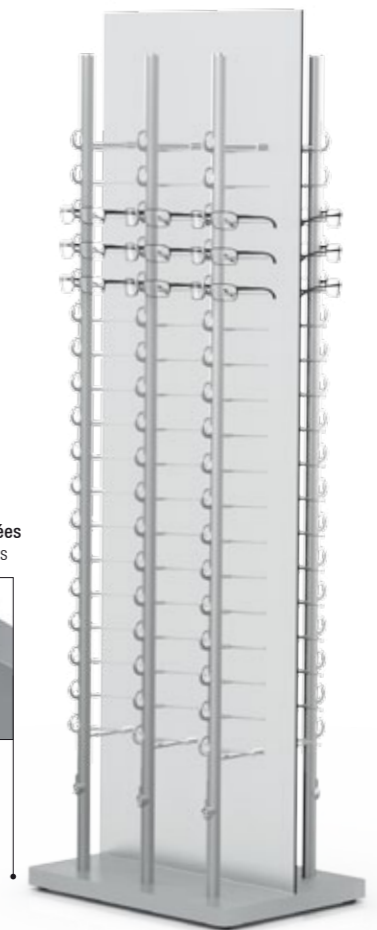
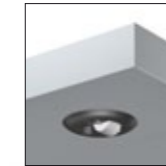

03
PG 6

01
PGM Présentoir, avec roulettes, structure en aluminium époxy argenté, socle en acier époxy argenté. Cache pour socle, embout inférieur et plaque logo au choix en glossy white ou glossy black. Panneau médian en polarwhite. Avec colonne, ouvert ou verrouillable. Panneau poster (2 faces) pour poster interchangeable en option. Poster non inclus dans la livraison (sur demande).

Display stand, with castors, carrier section made of silver-coloured anodized aluminium, pedestal made of steel, silver-coloured coated. Pedestal cover, cover mask and signboard available in glossy white or glossy black. Middle panel in polarwhite. With single rods, open or lockable. Optional with poster panel (both-sided) for exchangeable posters. Poster not included in delivery (on request).

PGM 4/72	450 x 1925 x 400 mm	72
4 x TC 18 H pour 72 lunettes for 72 spectacles		
Ouvert Open	25.60.22.00	936,00 €
Verrouillable Lockable	25.60.22.01	1.143,00 €

PGM 6/108	650 x 1925 x 400 mm	108
6 x TC 18 H pour 108 lunettes for 108 spectacles		
Ouvert Open	25.60.24.00	1.168,00 €
Verrouillable Lockable	25.60.24.01	1.542,00 €

PGM 8/144	850 x 1925 x 400 mm	144
8 x TC 18 H pour 144 lunettes for 144 spectacles		
Ouvert Open	25.60.26.00	1.476,00 €
Verrouillable Lockable	25.60.26.01	1.976,00 €

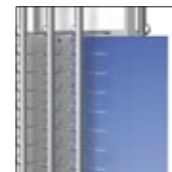

Accessoires: Accessories:

Panneau poster double faces, ensemble de 2 panneaux en acrylique (transparent), inclus fixations pour présentoir PGM. Poster sur demande.

Both-sided panel for poster, set of 2 acrylic glass panels, transparent, including fixing elements for PGM display stand. Poster on request.

pour for PGM 4	25.60.22.10/01	205,00 €
pour for PGM 6	25.60.24.10/01	226,00 €
pour for PGM 8	25.60.26.10/01	246,00 €

02
PG 3 présentoir, en acrylique, dualsatin, socle en MDF, peint argenté, avec colonne, ouvert ou verrouillable

PG 3 display stand, made of acrylic glass, dualsatin, pedestal made of MDF, silver-coloured lacquered, with single rods, open or lockable

620 x 1980 x 320 mm 54 / 72

PG 3/54	3 x TC 18 H pour 54 lunettes for 54 spectacles	
Ouvert Open	25.27.20.00	587,00 €
Verrouillable Lockable	25.27.20.01	774,00 €

PG 3/72	3 x TC 24 pour 72 lunettes for 72 spectacles	
Ouvert Open	25.27.30.00	622,00 €
Verrouillable Lockable	25.27.30.01	820,00 €

03
PG 6 présentoir, en acrylique, dualsatin, socle en MDF, peint argenté, avec colonne, ouvert ou verrouillable

PG 6 display stand, made of acrylic glass, dualsatin, pedestal made of MDF, silver-coloured lacquered, with single rods, open or lockable

620 x 1980 x 445 mm 108 / 144

PG 6/108	6 x TC 18 H pour 108 lunettes for 108 spectacles	
Ouvert Open	25.16.20.00	948,00 €
Verrouillable Lockable	25.16.20.01	1.322,00 €

PG 6/144	6 x TC 24 pour 144 lunettes for 144 spectacles	
Ouvert Open	25.16.30.00	1.010,00 €
Verrouillable Lockable	25.16.30.01	1.417,00 €



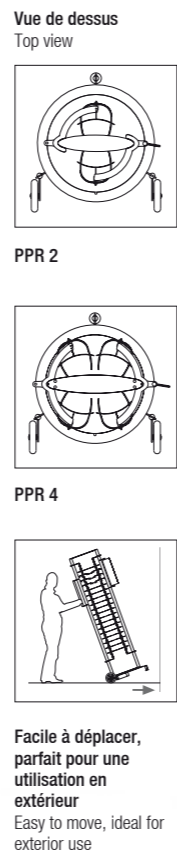

Avec poignée pratique
With practical handle

PLAQUE LOGO IMPRESSION SUR DEMANDE
SIGNBOARD OPTIONAL WITH PRINT

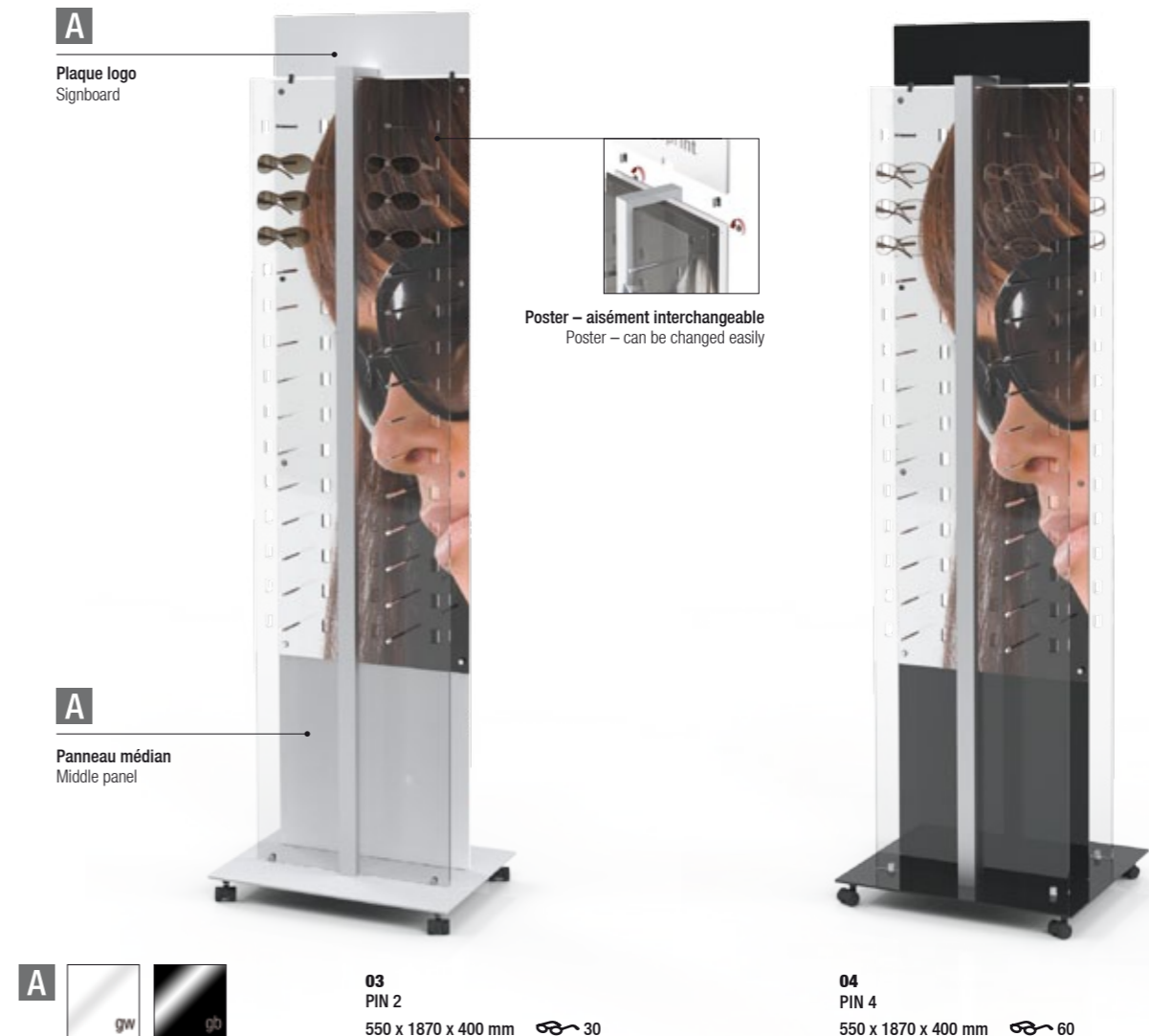

A
Plaqué logo
Signboard

Poster – aisément interchangeable
Poster – can be changed easily

A
Panneau médian
Middle panel

A

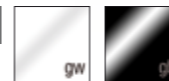

03
PIN 2
550 x 1870 x 400 mm 30

04
PIN 4
550 x 1870 x 400 mm 60

01
PRO 3/54 Présentoir, avec roulettes, rotatif, film PP, blanc translucide, aluminium anodisé, pied en acier avec revêtement en acrylique, avec colonnes, avec miroir latéral, verrouillable

PRO 3/54
3 x TC 18 H pour 54 lunettes for 54 spectacles
Verrouillable
Lockable 25.29.00.01 **1.351,00 €**

PRO display stand, with castors, metal frame, black powder-coated. Acrylic glass panel, dualsatin, with single rods, lockable. Concrete block as counterbalance

415 x 1875 x 575 mm 54

02
PPR présentoir, avec roulettes, rotatif, film-PP, blanc, translucide, aluminium anodisé, socle métal avec habillage acrylique, avec colonne, verrouillable, avec miroir latéral

PPR display stand, with castors, rotatable, polypropylene foil, white translucent, anodized aluminium, steel pedestal with acrylic glass cover, with single rods, lockable, with lateral mirror
610 x 1950 x 645 mm 36 / 72

PPR 2/36
2 x TC 18 H pour 36 lunettes for 36 spectacles
Verrouillable
Lockable 25.36.20.01 **1.029,00 €**

PPR 4/72
4 x TC 18 H pour 72 lunettes for 72 spectacles
Verrouillable
Lockable 25.72.20.01 **1.498,00 €**

03
PIN 2 présentoir, avec roulettes, élément porteur en profilé d'aluminium époxy, socle en acier époxy blanc ou noir. Panneau médian et plaque logo au choix en glossy white ou glossy black, avec panneau frontal en acrylique transparent perforé et supports PIN, inclus panneau pour poster pour poster interchangeable (1 face). Poster non inclus dans la livraison (sur demande).

PIN 2/30
550 x 1870 x 400 mm 30
avec PIN pour 30 lunettes with PIN for 30 spectacles
glossy white 25.70.30.00/01 **923,00 €**
glossy black 25.70.30.01/01 **923,00 €**

PIN 2 display stand, with castors, carrier section made of powder-coated aluminium, pedestal made of steel, white or black powder-coated. Middle panel and signboard available in glossy white or glossy black, with front panel made of perforated acrylic glass, transparent, and PIN supports. Including poster panel for exchangeable posters (one-sided). Poster not included in delivery (on request).

04
PIN 4 présentoir, avec roulettes, élément porteur en profilé d'aluminium époxy blanc ou noir, socle en acier époxy. Panneau médian et plaque logo au choix en glossy white ou glossy black, avec panneau frontal en acrylique transparent perforé et supports PIN, inclus panneau pour poster interchangeable (2 faces). Poster non inclus dans la livraison (sur demande).

PIN 4/60
550 x 1870 x 450 mm 60
avec PIN pour 60 lunettes with PIN for 60 spectacles
glossy white 25.70.35.00/01 **1.333,00 €**
glossy black 25.70.35.01/01 **1.333,00 €**

PIN 4 display stand, with castors, carrier section made of white or black powder-coated aluminium, pedestal made of steel, powder-coated. Middle panel and signboard available in glossy white or glossy black, with front panels made of perforated acrylic glass, transparent, and PIN supports. Including poster panels for exchangeable posters (both-sided). Poster not included in delivery (on request).



SUPPORTS LUNETTES SPECTACLE DISPLAYS

Donnez à votre magasin une touche finale avec nos supports lunettes et présentoirs décoratifs! Découvrez notre grande variété d'options d'affichage dans différents designs et couleurs correspondant à votre intérieur.

Add the finishing touches to your shop with our spectacle supports and decorative displays! Discover our great variety in different designs and colours matching your interior.

Exemples d'utilisation:
Examples of use:



01
HOOP & LOOP, support lunette pour 1 ou 2 lunettes, en acrylique, disponible dans diverses couleurs, mais aussi fil d'acier, revêtement par poudre

HOOP & LOOP, spectacle display for 1 or 2 spectacles, made of acrylic glass, available in different colours, as well as steel wire, powder-coated

HOOP
170 x 137 x 38 mm

matt white	18.42.01.00	15,90 €
matt black	18.42.01.01	15,90 €

LOOP
170 x 187 x 38 mm

matt white	18.42.02.00	16,90 €
matt black	18.42.02.01	16,90 €

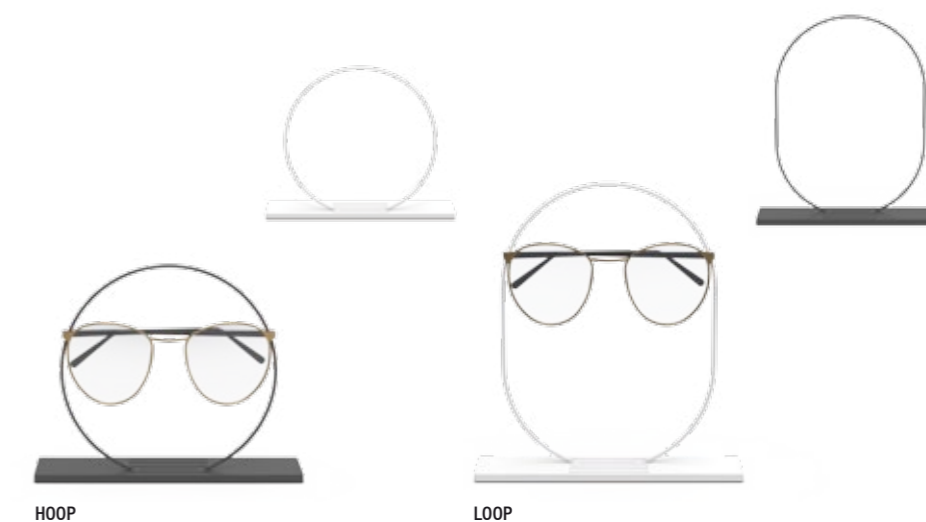

HOOP

LOOP

HOOP HOOP
287 x 137 x 38 mm

matt white	18.42.11.00	30,80 €
matt black	18.42.11.01	30,80 €

LOOP LOOP
287 x 187 x 38 mm

matt white	18.42.22.00	32,80 €
matt black	18.42.22.01	32,80 €

LOOP HOOP
287 x 187 x 38 mm

matt white	18.42.12.00	31,80 €
matt black	18.42.12.01	31,80 €



HOOP HOOP



LOOP LOOP



LOOP HOOP

! Sans décoration.
Without decoration.



01
ONWOOD, support lunette pour 1 lunette, en dérivé de bois décoratif avec bordure noire, disponible dans diverses couleurs

ONWOOD, spectacle display for 1 spectacle, made of coated derived timber product with black edge, available in different colours

Ø 130 x 16 mm

noir black	18.31.00.00	21,90 €
blanc white	18.31.00.01	21,90 €
Oak Sanremo Classic	18.31.00.02	21,90 €



04
MISTER T, support lunette pour 1 lunette, en acier époxy, disponible dans diverses couleurs

MISTER T, spectacle display for 1 spectacle, made of steel, powder-coated, available in different colours

112 x 35 x 55 mm

gris souris nacré		
pearl mouse grey	18.24.00.01	21,90 €
blanc white	18.24.00.02	21,90 €
noir black	18.24.00.00	21,90 €
or soleil sungold	18.24.00.03	21,90 €



02
ROUND, support lunette pour 1 lunette ou 2 lunettes, en acrylique, disponible dans diverses couleurs, mais aussi acier, nickelé

ROUND, spectacle display for 1 spectacle or 2 spectacles, made of acrylic glass, available in different colours, as well as steel, nickel-plated

ROUND 1
170 x 78 x 129 mm

glossy white	18.12.31.00	21,90 €
glossy black	18.12.31.01	21,90 €

ROUND 2
170 x 148 x 129 mm

glossy white	18.12.32.00	32,90 €
glossy black	18.12.32.01	32,90 €



05
ZACK, support lunette pour 1 lunette, en acier époxy, disponible dans diverses couleurs

ZACK, spectacle display for 1 spectacle, made of steel, powder-coated, available in different colours

90 x 70 x 75 mm

blanc white	18.25.00.02	19,70 €
or soleil sungold	18.25.00.03	19,70 €
noir black	18.25.00.00	19,70 €
gris souris nacré		
pearl mouse grey	18.25.00.01	19,70 €

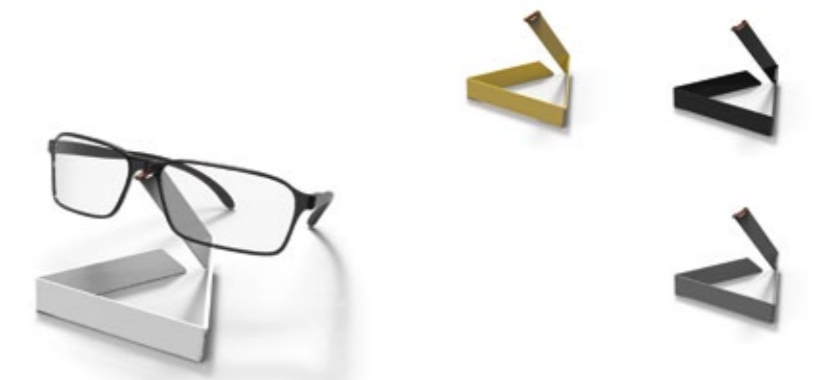

03
QUAD, support lunette pour 1 lunette ou 2 lunettes, en acrylique, disponible dans diverses couleurs, mais aussi acier, nickelé

QUAD, spectacle display for 1 spectacle or 2 spectacles, made of acrylic glass, available in different colours, as well as steel, nickel-plated

QUAD 1
170 x 78 x 129 mm

glossy white	18.12.11.00	21,90 €
glossy black	18.12.11.01	21,90 €

QUAD 2
170 x 148 x 129 mm

glossy white	18.12.22.00	32,90 €
glossy black	18.12.22.01	32,90 €

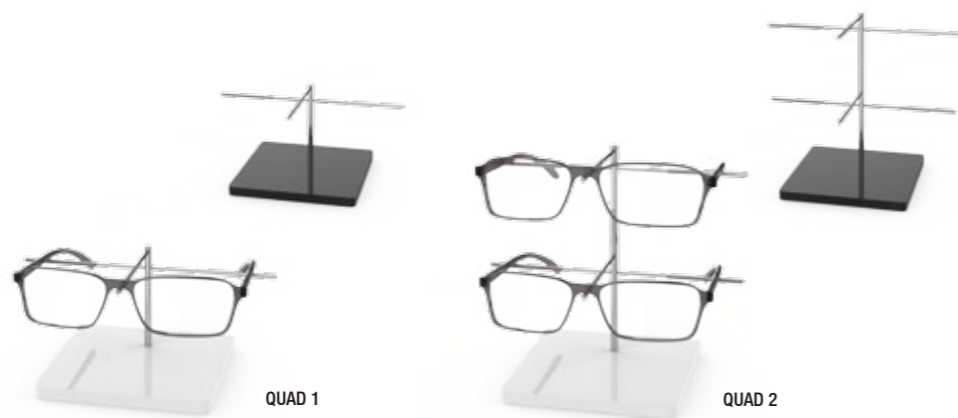

06
DOTTEN, support lunette pour 3 lunettes, tablettes et socle en acrylique, disponible dans diverses couleurs

DOTTEN, spectacle display for 3 spectacles, shelves and base plate made of acrylic glass, available in different colours

325 x 520 x 200 mm

glossy white	18.21.00.02	65,00 €
glossy black	18.21.00.01	65,00 €
dualsatin	18.21.00.03	65,00 €



01
BUG, support lunette pour 1 lunette,
en acier nickelé ou acier époxy, disponible
dans diverses couleurs

BUG, spectacle display for 1 spectacle, made of
steel, nickel-plated or powder-coated, available
in different colours

60 x 30 x 60 mm

or soleil sungold	18.30.00.03	25,00 €
noir black	18.30.00.01	25,00 €
blanc white	18.30.00.02	25,00 €
nickelé nickel-plated	18.30.00.00	25,00 €



05
STIX 3, support lunette pour 3 lunettes,
en bambou, huilé, ou acrylique, disponible
dans diverses couleurs, mais aussi acier
nickelé

STIX 3, spectacle display for 3 spectacles, made
of bamboo, oiled, or acrylic glass, available in
different colours, as well as steel, nickel-plated

280 x 155 x 140 mm

glossy black	18.23.00.01	47,00 €
bambou bamboo	18.23.00.02	51,20 €
glossy white	18.23.00.00	47,00 €



02
CONE, support lunette pour 1 lunette,
avec cône métallique, en acier, nickelé
ou acier époxy, disponible dans diverses
couleurs

CONE, spectacle display for 1 spectacle, with
metal cone, made of steel, nickel-plated or
powder-coated, available in different colours

60 x 91 x 160 mm

or soleil sungold	18.03.01.05	16,40 €
noir black	18.03.01.04	16,40 €
blanc white	18.03.01.03	16,40 €
nickelé nickel-plated	18.03.01.02	16,40 €



06
GAMMA METAL, support lunette pour 1 lunette,
avec disque métallique, en acier, nickelé ou
acier époxy, disponible dans diverses
couleurs

GAMMA METAL, spectacle display for 1 spectacle,
with metal disc, made of steel, nickel-plated or
powder-coated, available in different colours

103 x 113 x 180 mm

or soleil sungold	18.03.01.05	10,90 €
noir black	18.03.01.04	10,90 €
blanc white	18.03.01.03	10,90 €
nickelé nickel-plated	18.03.01.02	10,90 €



03
BASIC, support lunette pour 1 lunette,
en acrylique, disponible dans diverses
couleurs

BASIC, spectacle display for 1 spectacle, made
of acrylic glass, available in different colours

35 x 50 x 60 mm

transparent	18.35.00.00	6,00 €
glossy white	18.35.00.01	6,00 €
glossy black	18.35.00.02	6,00 €



04
VERVE, support lunette pour 1 lunette,
avec socle métallique, acier, nickelé

VERVE, spectacle display for 1 spectacle, with
metal base, made of steel, nickel-plated

181 x 74 x 160 mm 18.02.01.02 **11,90 €**

07
GAMMA, support lunette pour 1 lunette,
en acier nickelé, mais aussi acrylique, satiné,
disponible dans diverses formes et couleurs

GAMMA, spectacle display for 1 spectacle, made
of steel, nickel-plated, as well as acrylic glass,
satiné, available in different shapes and colours

103 x 113 x 170 mm

Boule Ball		
jaune yellow	18.03.41.02	7,60 €
rouge red	18.03.42.02	7,60 €
turquoise cyan	18.03.43.02	7,60 €
bleu blue	18.03.46.02	7,60 €

Disc Disc		
jaune yellow	18.05.41.02	7,60 €
rouge red	18.05.42.02	7,60 €
turquoise cyan	18.05.43.02	7,60 €
bleu blue	18.05.46.02	7,60 €

Cube Cube		
jaune yellow	18.04.41.02	7,60 €
rouge red	18.04.42.02	7,60 €
turquoise cyan	18.04.43.02	7,60 €
bleu blue	18.04.46.02	7,60 €



01
SET UP, support lunette pliable pour
1 lunette, en acier époxy, disponible
dans diverses couleurs

SET UP, foldable spectacle display for
1 spectacle, made of steel, powder-coated,
available in different colours

180 x 100 x 105 mm

blanc white	18.41.00.02	17,20 €
or soleil sungold	18.41.00.03	17,20 €
noir black	18.41.00.00	17,20 €
gris souris nacré		
pearl mouse grey	18.41.00.01	17,20 €

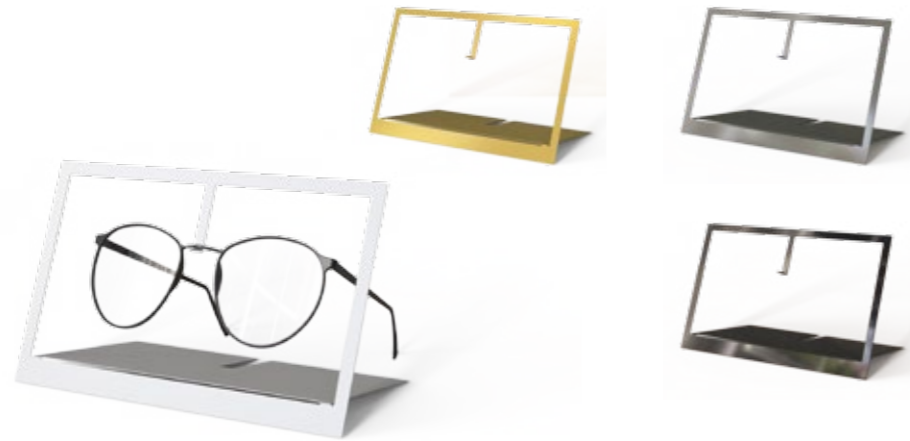

02
ORBIT, support lunette pour 1 lunette,
en acrylique, disponible dans diverses
couleurs

ORBIT, spectacle display for 1 spectacle, made
of acrylic glass, available in different colours

80 x 83 x 80 mm

orange orange	18.14.00.05	6,00 €
blanc white	18.14.00.01	6,00 €
noir black	18.14.00.02	6,00 €
rouge red	18.14.00.03	6,00 €
bleu blue	18.14.00.04	6,00 €
vert green	18.14.00.06	6,00 €
dualsatin	18.14.00.07	6,00 €
transparent	18.14.00.08	6,00 €



03
BRACE, support lunette pour 1 lunette,
en acrylique, disponible dans diverses
couleurs

BRACE, spectacle display for 1 spectacle, made
of acrylic glass, available in different colours

70 x 60 x 70 mm

transparent	18.19.00.08	6,00 €
blanc white	18.19.00.01	6,00 €
noir black	18.19.00.02	6,00 €
rouge red	18.19.00.03	6,00 €
bleu blue	18.19.00.04	6,00 €
orange orange	18.19.00.05	6,00 €
vert green	18.19.00.06	6,00 €
dualsatin	18.19.00.07	6,00 €



04
LINK, support lunette pour 1 lunette,
en acrylique, disponible dans diverses
couleurs, mais aussi fil de laiton

LINK, spectacle display for 1 spectacle, made
of acrylic glass, available in different colours,
as well as brass wire

LINK 1
190 x 70 x 100 mm

glossy white	18.45.00.01	11,60 €
glossy black	18.45.00.02	11,60 €
transparent	18.45.00.00	11,60 €

LINK 2
190 x 140 x 100 mm

glossy white	18.45.01.01	12,70 €
glossy black	18.45.01.02	12,70 €
transparent	18.45.01.00	12,70 €

LINK 3
190 x 190 x 100 mm

glossy white	18.45.02.01	13,80 €
glossy black	18.45.02.02	13,80 €
transparent	18.45.02.00	13,80 €



LINK 1

LINK 2

LINK 3

Accessoires: Accessories:

Couvercle pour couvrir l'impression de
graphiques, en acrylique, transparent (sans
impression)

Cover for covering printed graphics, made of
acrylic glass, transparent (without print)

133 x 133 x 8 mm

	18.45.00.10	2,80 €
--	-------------	---------------

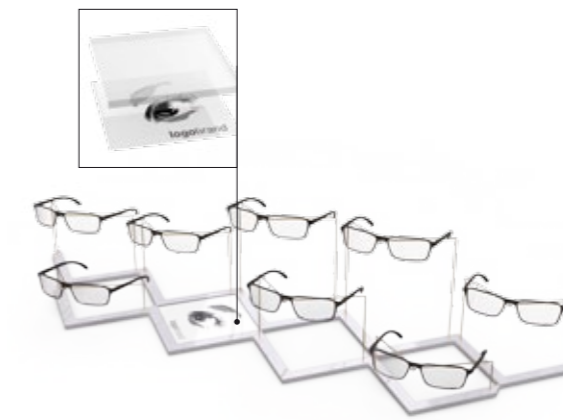

Exemples d'utilisation:
Examples of use:



05
PLANE, support lunette pour 3 lunettes, en
acrylique, disponible dans diverses couleurs
ou en contreplaqué de bouleau, fils en acier,
nickelé

PLANE, spectacle display for 3 spectacles, made
of acrylic glass, available in different colours, or
birch plywood, wires made of steel, nickel-plated

180 x 233 x 170 mm

glossy black	18.04.03.02	39,00 €
glossy white	18.04.02.02	39,00 €
dualsatin	18.04.01.02	39,00 €
contreplaqué de bouleau		
birch plywood	18.04.04.02	39,00 €





PRÉSENTOIRS & MIROIRS [DISPLAYS & MIRRORS]

PRÉSENTOIRS & MIROIRS [DISPLAYS & MIRRORS]

MIROIRS MIRRORS

Bien que notre collection de miroirs n'enlève pas au client le choix des montures, elle lui permet de „scruter“ tous les modèles de lunettes. Et nous voulons dire cela littéralement. Parce que nos miroirs sont parfois aussi avec un grossissement.

Though our mirror product line does not decide for the customer which frame to choose, but offers the client the possibility to examine each spectacle precisely. You may take that literally. Some of our mirrors are also available with magnification.

01 OVAL, miroir de table, en acier époxy, disponible dans diverses couleurs

OVAL, table mirror made of steel, powder-coated, available in different colours

210 x 395 x 210 mm

blanc white	21.74.00.00	126,80 €
noir black	21.74.00.01	126,80 €



02 LYRA, miroir de table, en acier époxy, disponible dans diverses couleurs

LYRA, table mirror made of steel, powder-coated, available in different colours

210 x 370 x 70 mm

blanc white	21.75.00.00	120,50 €
noir black	21.75.00.01	120,50 €



03 DISCUS, miroir de table, en acier époxy, disponible dans diverses couleurs

DISCUS, table mirror made of steel, powder-coated, available in different colours

242 x 410 x 195 mm

blanc white	21.76.00.00	129,50 €
noir black	21.76.00.01	129,50 €



01
PURE 2, miroir de table et à main, en acier, nickelé

PURE 2, table and hand mirror, made of steel, nickel-plated

200 x 276 x 130 mm 21.25.00.00 **47,00 €**



02
SALTO, miroir de table, inclinaison réglable, en acier inoxydable, brossé

SALTO, table mirror, inclination adjustable, made of stainless steel, brushed

215 x 430 x 270 mm 21.18.00.00 **186,00 €**



03
SLOPE, miroir de table et à main, en acier inoxydable, brossé, mais aussi MDF, laqué, disponible en différentes couleurs

SLOPE, table and hand mirror, made of stainless steel, brushed, as well as MDF, lacquered, available in different colours

140 x 290 x 130 mm

noir black 21.23.00.02 **65,00 €**
argenté silver 21.23.00.00 **65,00 €**
blanc white 21.23.00.01 **65,00 €**



05
ZOOM, miroir de table et à main, double faces, une face avec grossissement (2 fois), bambou huilé ou acrylique, glossy white, ainsi qu'acier, nickelé

ZOOM, table and hand mirror, both-sided, one side with magnifying (double), made of bamboo, oiled, or acrylic glass, glossy white, as well as steel, nickel-plated

140 x 280 x 140 mm

bambou bamboo 21.22.00.01 **164,00 €**
acrylique acrylic glass 21.22.00.00 **153,00 €**

DOUBLE FACES, 1 FACE **2x**
BOTH-SIDED, 1 SIDE



06
SHAPE, miroir de table, inclinaison réglable, en acier inoxydable, brossé

SHAPE, table mirror, inclination adjustable, made of stainless steel, brushed

155 x 410 x 155 mm 21.25.10.00 **120,00 €**



07
PIVOT, miroir de table, rotatif, en acier époxy, disponible dans diverses couleurs

PIVOT, table mirror, rotatable, made of powder coated steel, available in different colours

210 x 315 x 180 mm

argenté silver 21.60.00.01/01 **131,00 €**
blanc white 21.60.00.00/01 **131,00 €**
noir black 21.60.00.02/01 **131,00 €**



04
ONTO, miroir à fiche, pour tables, montage avec insert P.O.S., inclinaison réglable, avec cadre, disponible dans divers matériaux et couleurs. Inclus insert P.O.S.

ONTO, plug-in mirror for tables, for mounting with P.O.S.-bolt, inclination adjustable, with frame, available in different materials and colours. Including P.O.S.-bolt.

160 x 410 x 30 mm

avec cadre en acier inoxydable, brossé with frame made of stainless steel, brushed 21.55.00.00 **149,00 €**

avec cadre en verre acrylique with frame made of acrylic glass

glossy black 21.55.00.02 **149,00 €**
glossy white 21.55.00.01 **149,00 €**

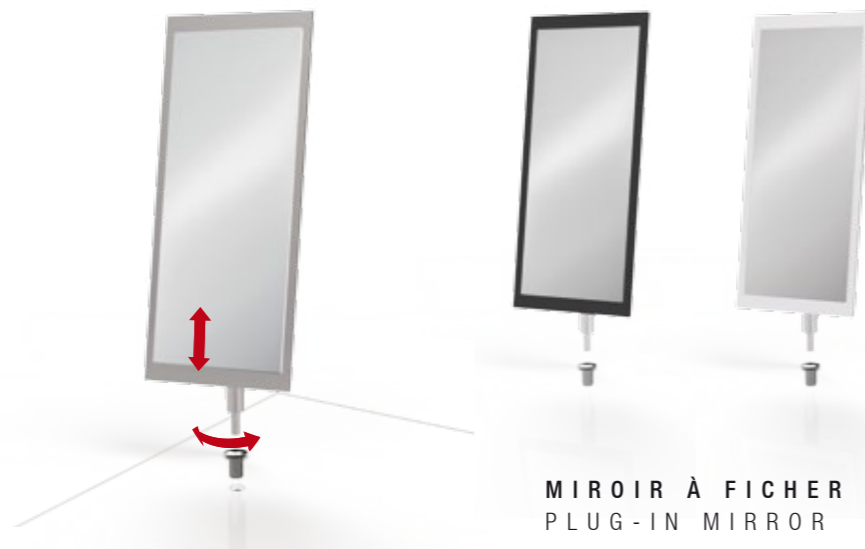

MIROIR À FICHER
PLUG-IN MIRROR

08
SEESAW, miroir de table pour l'essayage des lentilles de contact, avec pied en acrylique, glossy white, avec socle miroir et miroir orientable à grossissement (2 fois), en acrylique, glossy white

SEESAW, table mirror for contact lens adjustment, with stand made of acrylic glass, glossy white, with mirror plate and rotatable magnifying mirror (double), made of acrylic glass, glossy white

260 x 336 x 145 mm 21.73.00.00 **186,00 €**

POUR L'ESSAYAGE DES LENTILLES DE CONTACT FOR CONTACT LENS FITTING **2x**



09
BOWL, miroir de table et à main, en acrylique, blanc, socle en acrylique glossy black. En option avec grossissement (2 fois)

BOWL, table and hand mirror, made of acrylic glass, white, base made of acrylic glass, glossy black. Optional with magnifying (double)

160 x 85 x 160 mm

sans grossissement without magnifying 21.50.00.00 **88,00 €**

avec grossissement (2 fois) with magnifying (double) 21.50.01.00 **98,00 €**

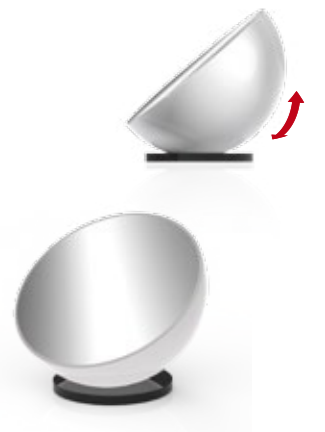

EN OPTION **2x**
OPTIONAL

01
STATIV, miroir de table, hauteur et inclinaison réglables, avec grossissement (2 fois), en acier, argenté époxy

STATIV, table mirror, height and inclination adjustable, with magnifying (double), made of steel, silver-coloured powder-coated

210 x 490 x 210 mm 21.11.10.02 **153,00 €**

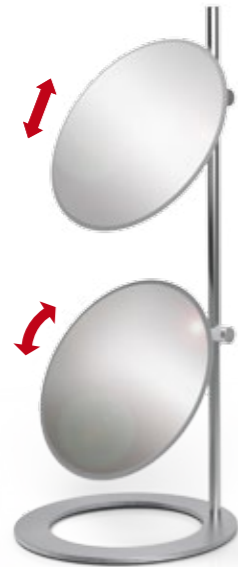

02
ELI 4, miroir de table, avec support flexible, socle acier, époxy noir

ELI 4, table mirror, with flexible holder, steel pedestal, black powder-coated

210 x 400 x 210 mm 21.10.04.00 **87,00 €**



1 MIROIR (2x)
1 MIRROR



03
CLEAR, miroir de table et à main, double faces, une face avec grossissement (2 fois), en aluminium et acier époxy, poignée en acier brossé, disponible dans diverses couleurs

CLEAR, table and hand mirror, both-sided, one side with magnifying (double), made of aluminium and steel powder coated, handle in stainless steel, brushed, available in different colours

315 x 185 x 140 mm

blanc white 21.51.00.00 **147,00 €**
argenté silver 21.51.00.01 **147,00 €**
noir black 21.51.00.02 **147,00 €**



DOUBLE FACES, 1 FACE (2x)
BOTH-SIDED, 1 SIDE

04
LENS, miroir de table et à main, en acier époxy noir, poignée en acier inoxydable. En option avec grossissement (2 fois).

LENS, table and hand mirror, made of steel, black powder-coated, handle made of stainless steel. Optional with magnifying (double).

190 x 150 x 190 mm

sans grossissement without magnifying 21.45.00.00 **70,00 €**

avec grossissement (2 fois) with magnifying (double) 21.45.10.00 **79,00 €**



EN OPTION (2x)
OPTIONAL

05
TAKE TWO, miroir de table et à main, double faces, une face avec grossissement (2 fois), en acrylique, glossy white et polarwhite

TAKE TWO, table and hand mirror, both-sided, one side with magnifying (double), made of acrylic glass, glossy white and polarwhite

180 x 330 x 180 mm 21.21.21.00 **83,00 €**



DOUBLE FACES, 1 FACE (2x)
BOTH-SIDED, 1 SIDE

06
SPIRIT, miroir de table, en aluminium époxy, disponible dans diverses couleurs

SPIRIT, table mirror, made of powder coated aluminium, available in different colours

200 x 435 x 190 mm

argenté silver 21.70.00.01 **101,00 €**
noir black 21.70.00.02 **101,00 €**
blanc white 21.70.00.00 **101,00 €**



07
ANGLE, miroir de table, en acier époxy, disponible dans diverses couleurs

ANGLE, table mirror, made of powder coated steel, available in different colours

200 x 330 x 170 mm

argenté silver 21.35.00.00 **109,00 €**
blanc white 21.35.02.00 **109,00 €**
noir black 21.35.01.00 **109,00 €**



08
LOOK IN, miroir de table, en acrylique, disponible dans diverses couleurs

LOOK IN, table mirror, made of acrylic glass, available in different colours

195 x 412 x 192 mm

glossy black 21.31.00.01 **65,00 €**
glossy white 21.31.00.00 **65,00 €**



09
FLASH, miroir de table, en plexiglas coudé, disponible dans diverses couleurs

FLASH, table mirror, made of acrylic glass canted, available in different colours

160 x 280 x 130 mm

glossy black 21.30.00.01 **43,00 €**
glossy white 21.30.00.00 **43,00 €**



À PROPOS DE NOUS
ABOUT US

NOTRE SHOWROOM
OUR SHOWROOM

PRÉSENTOIRS DE MARQUE
BRANDED DISPLAYS

COULEURS & MATÉRIAUX
COLOURS & MATERIALS

DONNÉES COMPLÉMENTAIRES
ADDITIONAL DETAILS

EDITION
IMPRINT

SERVICE SERVICE

Grâce à des modules de présentation et à des éléments d'agencement, les avantages de concept-s sont: la rapidité de conception et de mise en place, le coût de réalisation et la transparence des prix. Design, qualité et fonctionnalité répondent aux plus hauts critères. L'atteinte d'un résultat optimal et l'entière satisfaction du client sont notre principal but.

Lors de salons nationaux et internationaux, vous verrez pourquoi nous sommes les précurseurs dans notre branche. Un réseau mondial de partenaires garantit un service sur place et conseil dans la langue du pays.

Thanks to our sophisticated display modules and fitting systems, the advantages of concept-s are short planning and execution time, cost-effective realization and price transparency. Design, quality and function meet the highest demands.

These are optimal preconditions for the best possible result, because customer satisfaction is our primary objective.

On national and international trade fairs we demonstrate in an impressive way why we are on top of the global market. A wide net of distributors all over the world guarantees the on-site service as well as consultation in the respective language.



concept-s
Ladenbau & Objekt-design GmbH
Steinbeisstraße 8
73614 Schorndorf
Allemagne Germany
+49-(0)7181-99371-0
info@concept-s-design.com
www.concept-s-design.com

Concepts s.d.o.o.
trgovina, usluga i proizvodnja
Kovinska 12, 10000 Zagreb
Croatie Croatia
+385-(0)1-2409209
concept-s@zg.t-com.hr

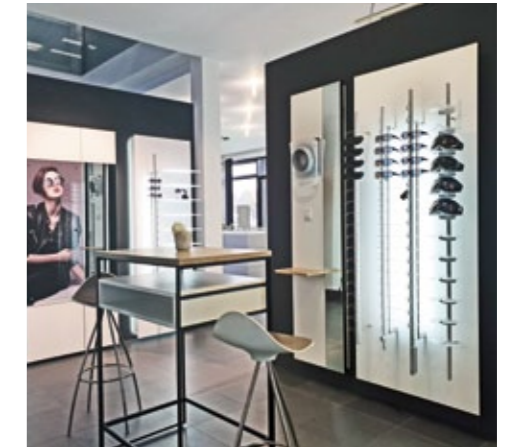

PDF LINK

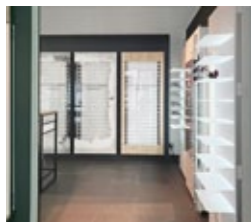

+49-(0)7181-99371-0 | info@concept-s-design.com | www.concept-s-design.com

AGENCEMENT ET SYSTÈMES DE PRÉSENTATION
POUR VENTE AU DÉTAIL ET L'INDUSTRIE DANS
LE MONDE ENTIER

Avec le développement d'un design de présentation de haute qualité, concept-s s'est imposé avec succès sur le marché au 30 années et est l'une des sociétés dirigeantes dans ce segment dans le monde entier. Environ 65% de tous les produits concept-s sont trouvés à l'étranger. La compétence de base est le développement de systèmes de présentation pour l'industrie optique et acoustique. Mais d'autres secteurs, tels que l'horlogerie et la joaillerie, trouvent également des idées de présentation innovantes.

En plus de la production en série et des ventes mondiales, l'équipe dirigée par le directeur général Lukas Schroll planifie et met en œuvre des objets complets de la conception à l'achèvement. Ici, les architectes d'intérieur de concept-s conseillent le client pendant toute la phase de planification et de réalisation.

SHOP DESIGN AND DISPLAY SYSTEMS
FOR RETAIL SALES AND INDUSTRY WORLDWIDE

By developing innovative presentation design for spectacles and processing high-quality materials and based on 30 years of experience in shop fitting, concept-s has already established successfully in the market and is one of the leading companies in this sector world-wide. About 65 % of the products from concept-s, shop fitting specialists from Schorndorf, are sold abroad. Besides the optical industry, also innovative presentation systems for hairdresser, watches, jewellery and accessories are offered.

In addition to serial production and worldwide sales, the team headed by managing director Lukas Schroll also designs and implements complete projects from design to completion. Here, the interior designers of concept-s provide the customer with advice during the entire planning and execution phase.

Visitez nous et sommes inspirés! Visit us and get inspired!

SHOWROOM DE 600 M²
DÉCOUVREZ DE NOUVEAUX PRODUITS

Notre showroom offre encore plus de place pour des idées: Laissez-vous inspirer! Nous vous présentons nos produits et innovations sur environ 600 m² d'exposition sur les présentoirs de produits et le design de magasins. L'équipe du concept-s regarde sur votre visite!

Horaires d'ouverture au Steinbeisstraße 8, 73614 Schorndorf, Allemagne:
Lundi - Vendredi: 9 - 18 h
Samedi: sur demande

Veuillez convenir d'un rendez-vous préalable avec nous:
Tel +49 (0) 71 81-9 93 71-0
info@concept-s-design.com

600 M² SHOWROOM EXPERIENCE
OUR LATEST INNOVATIONS FIRST HAND

Our showroom even offers more room for ideas: Get inspired! Discover top news, trends and ideas in the field of shop design and merchandise display on more than 600 m²! The concept-s team is looking forward to your visit!

Opening hours at Steinbeisstraße 8, 73614 Schorndorf, Germany
Monday – Friday: 9 a.m. – 6 p.m.
Saturday: on request

Please make an appointment with us:
Tel +49 (0) 71 81-9 93 71-0
info@concept-s-design.com



“Pour notre système unique échangeable “switch it”, qui permet le remplacement de tous les composants, nous avons besoin d’une présentation hors du commun. Ensemble avec l’équipe compétente de concept-s, nous avons trouvé la solution idéale pour nous et avons réalisé de beaux présentoirs à grandes valeurs ajoutées. Ainsi nos produits sont parfaitement mis en valeur!”

Andrea Roth, EBM DESIGN GmbH

“At our unique exchange system “switch it” all components can be replaced, therefor we need an exceptional presentation. Together with the professional concept-s team, we have found the optimal solution and realized great displays with a high recognition value. That way our products are promoted perfectly!”

Andrea Roth, EBM DESIGN GmbH



■ PLUS D'INFORMATIONS :
MORE INFORMATION :

+ 49 - (0) 7 1 8 1 - 9 9 3 7 1 - 0
info@concept-s-design.com

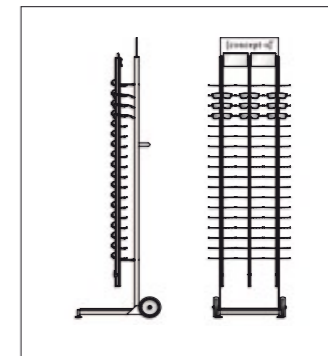
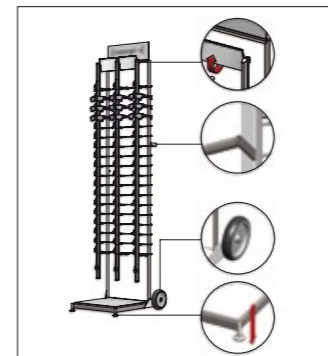
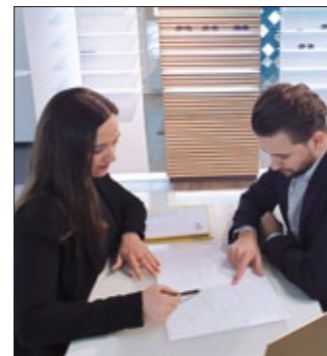

Optimisez la perception de votre marque dans votre point de vente! Avec des présentoirs adaptés à vos besoins personnels et à votre image corporative, vous mettez en valeur l'identité de votre marque et obtenez un degré de reconnaissance élevé. De part notre grande expérience nous sommes votre partenaire idéal pour le développement de solutions individuelles. Nous vous offrons le tout en un: le conseil, la conception, la réalisation, le prototypage et la fabrication.

Optimize your brand's perception at the point of sale! Customized displays create a unique branding and achieve a high brand recognition. Due to our experience for years we are your perfect partner when it comes to develop individual solutions. concept-s provides everything as a turn-key-solution: consulting, draft, design, prototype and production.

1. CONSEIL CONSULTING

Nous vous conseillons à définir vos produits en étroite collaboration avec vous. C'est seulement ainsi que nous pourrons obtenir le meilleur résultat possible.

In order to determine your display requirements, we are working closely with you. By doing that the best possible result can be achieved.

2. CONCEPTION DRAFT

Sur la base de vos besoins, notre équipe de conception développe des présentoirs, miroirs et accessoires individuels. Vous recevrez en peu de temps une conception correspondante et une offre répondant à votre attente.

Based on your requests our designer team develops customized displays, mirrors and accessories. Within shortest time you will receive appropriate drafts with the corresponding quotation.

3. RÉALISATION DESIGN

Le projet et les représentations photographiques sont à la base de l'élaboration technique détaillée et du choix des matériaux par nos ingénieurs qualifiés et expérimentés.

Drafts and photorealistic designs are the basis to define the materials and our competent and well-experienced engineers take care of a detailed elaboration.

4. PROTOTYPE PROTOTYPE

Le prototype vous donne la possibilité de juger les fonctionnalités et les formes. Seulement lorsque le prototype répond parfaitement à vos souhaits, vous nous donnez votre accord pour la fabrication sérielle.

The prototype offers the opportunity to check functions and designs closely and realize requested changes. Only when the display meets exactly your requirements, we start serial production.

Pour chaque module et accessoire vous pouvez choisir parmi diverses finitions. Nous utilisons des dérivés de bois laqué en épaisseur de 8 – 19 mm. Nos finitions sont disponibles en laqué mat.

Structure en acier époxy sont toujours livrés en noir. Le blanc ou d'autres couleurs RAL sont disponibles sur demande. Nous proposons un grand choix de panneaux en acrylique d'épaisseur de 3 – 8 mm (selon le module).

According to module and accessories you can choose from different decors. We use selected decor laminated derived timber products in a thickness of 8 – 19 mm. Our surfaces are available in a matt design.

Basic construction made of powder-coated steel are always delivered in black. White or other RAL colours are available on request. We process acrylic glass panels in a thickness of 3 – 8 mm (depending on module).

I. FINITIONS DÉCORATIVES DECORATIVE SURFACES

a) Décor bois, mat
Wood decor, matt

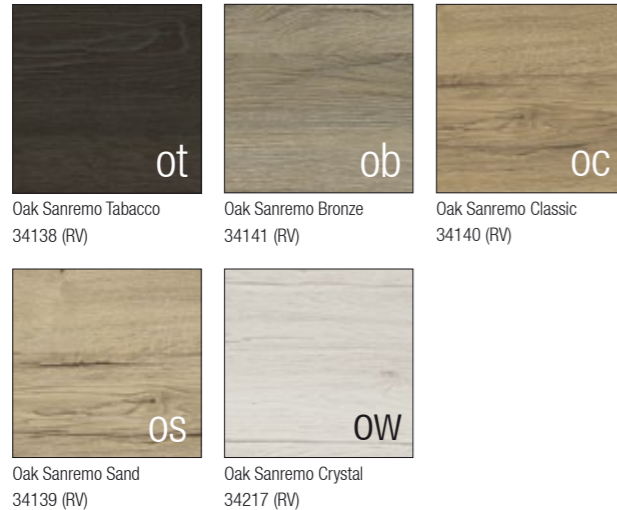

b) Couleur unie, mat
Unicoloured decor, matt

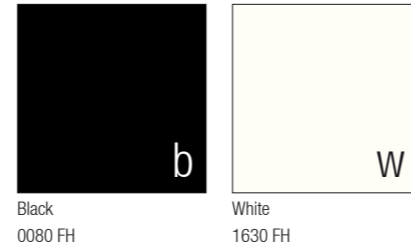

II. VERRE ACRYLIQUE ACRYLIC GLASS

a) Verre acrylique, opaque
Acrylic glass, opaque

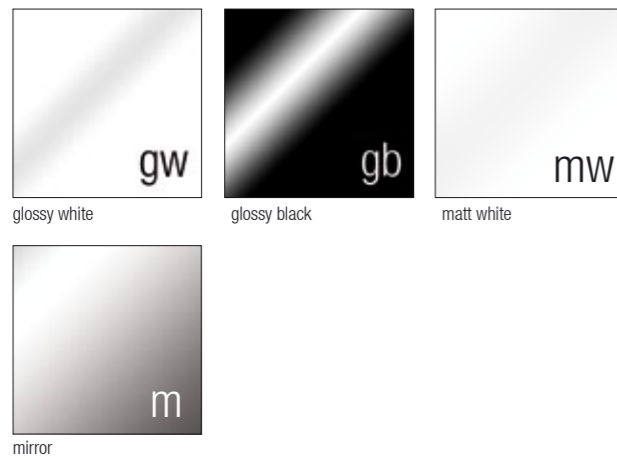

b) Acrylique, translucide
Acrylic glass, translucent

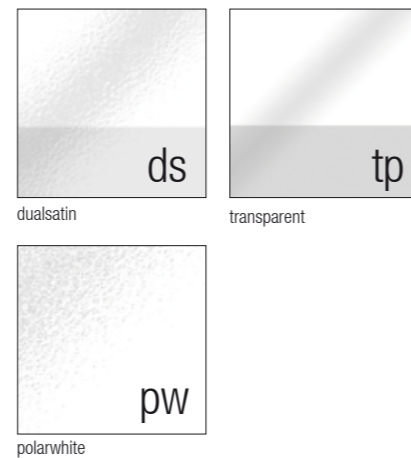

III. COULEURS DE L'ÉCLAIRAGE LIGHT COLORS

Éclairage LED, blanc
LED illumination, white



IV. ACIER ÉPOXY STEEL POWDER-COATED

Revêtement en poudre, fine structure mate
Powder-coating, matt fine

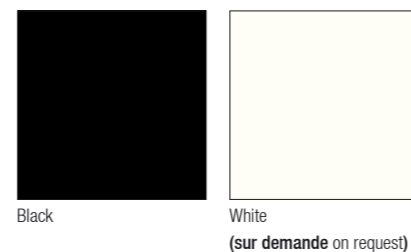

PRODUCTION PRODUCTION

concept-s produit en Allemagne, à Schorndorf près de Stuttgart, ainsi que dans la capitale Croate Zagreb. Avec des sites modernes de production, des machines performantes et un personnel impliqué, la flexibilité de la production est assurée. Des fournisseurs sélectionnés en métropole et à l'étranger garantissent la qualité de tous les composants.

concept-s manufactures at its headquarters in Schorndorf, near Stuttgart as well as in Croatia's capital Zagreb. With modern production facilities, high-capacity machines and committed staff, a flexible production is guaranteed. Our suppliers are carefully selected so that we can guarantee the quality of all parts.

MONTAGE INSTALLATION

Nos produits peuvent être facilement et rapidement montés par vous-même. Des notices de montage sont fournies avec chaque produit à assembler et sont aussi disponibles sur notre site web pour téléchargement. En cas de besoin, nous vous aiderons volontiers lors du montage.

You can easily and quickly mount the products yourself. Mounting instructions are enclosed to each delivery and are available furthermore on our homepage for download. If necessary our team will be pleased to complete the mounting for you.

ALIMENTATION MAINS SUPPLY

Les produits concept-s fonctionnant sur secteur sont prévus pour le marché Européen (230V/50Hz), mais nous livrons aussi, à l'international et sur demande, des alimentations adaptées (100-240V/50-60 Hz et autres fiches électriques).

Network supplied products by concept-s are developed for the European market (230v/50Hz). However, most of them can be adjusted to international standard (100-240v/50-60Hz) on request.

EDITION IMPRINT

Conception & Réalisation Conception & production
concept-s Team

Dès Décembre 2021 As of December 2021

concept-s se réserve le droit de modifications techniques. Nos conditions générales s'appliquent. Toute reproduction, même partielle du catalogue, est interdite sauf autorisation préalable.

Subject to technical modifications by concept-s. Our general terms and conditions apply. The full or partial reproduction of this catalogue without authorization is not allowed.

Capacité de lunettes
Capacity for spectacles

Capacité d'étuis
Capacity for cases

Capacité de stockage
Storage capacity

Capacité de dépose
Depot capacity

Capacité lentilles de contact
Capacity for contact lenses

Capacité échantillons de verre
Capacity for lens samples

Capacité du bac
Capacity for trays

avec grossissement (2 fois)
with magnifying (2-times)

concept-s
Ladenbau & Objektdesign GmbH
Steinbeisstraße 8
73614 Schorndorf
Allemagne Germany

Tel +49 (0) 71 81-9 93 71-0
Fax +49 (0) 71 81-9 93 71-62
www.concept-s-design.com
info@concept-s-design.com

Directeurs Généraux Managing Directors
Dipl. Ing. Lukas Schroll
Claudia Schroll



FR
EN

[concept·s][®]

DISPLAYS & SHOP DESIGN

concept-s
Ladenbau & Objektdesign GmbH
Steinbeisstraße 8
73614 Schorndorf
Allemagne Germany

Tel +49 (0) 71 81 9 93 71 - 0
Fax +49 (0) 71 81 9 93 71 - 62
www.concept-s-design.com
info@concept-s-design.com

WWW.CONCEPT-S-DESIGN.COM